



Обзор вариантов



Характеристики и особенности

Современная, технически совершенная конструкция с привлекательным дизайном и высокой надежностью

- Поставляется 7 типов, 15 длин (400-2000 мм) и 5 высот (300-900 мм)
- Тепловая мощность проверена и зарегистрирована согласно ГОСТ 31311-2005
- Испытательное давление - 13 бар, рабочее давление согласно ГОСТ 31311-2005 - 8,7 бар
- 5 лет гарантии

Высококачественная экологичная окраска и упаковка

- Грунтовка и окраска с горячей сушкой в белый цвет (RAL 9016)

- Порошковое лакокрасочное покрытие с горячей сушкой, с высокой устойчивостью к царапинам и ударам, без растворителей и тяжелых металлов
- Упаковка радиаторов выполнена из повторно используемого чистого полиэтилена (PE)
- Радиаторы поставляются в термоусадочной пленке с защитными уголками. Для предотвращения повреждений лакокрасочного покрытия, пленка может оставаться на радиаторе после монтажа, в случае если температура подающей линии не превышает 60 °C

Простой и быстрый монтаж

- Многорядные отопительные приборы можно устанавливать любой стороной, так как отсутствуют планки, определяющие заднюю сторону радиатора
- Система монтажа BMSplus и кронштейны отечественного производства серии K специально для отопительных приборов Buderus
- Боковое подключение труб с внутренней резьбой (G 1/2)
- В комплект поставки входит воздухоотпускной клапан и заглушка

Артикул - помощь для заказа

| Buderus Logatrend | Тип | | | | | | | Высота 300-900 | Длина 400-2000 |
|----------------------|---------|---------|---------|---------|---------|---------|---------|-------------------|-------------------|
| | 10 | 11 | 20 | 21 | 22 | 30 | 33 | | |
| 772410... | ...1... | ...2... | ...3... | ...4... | ...5... | ...6... | ...7... | ...3-9... | ...04-20 |



Высота 300 мм

| Высота мм | Длина мм | | Тепловая мощность Q _н , Вт при 95/85/20 °C ¹⁾ (ГОСТ 31311-2005) / 90/70/20 °C ²⁾ | | | | | | | | | | | | | |
|--------------|-------------|-------------|---|-------------|-------------|-------------|-------------|-------------|-------------|-------------|-------------|-------------|-------------|-------------|-------------|------|
| | | | Тип 10 | | Тип 11 | | Тип 20 | | Тип 21 | | Тип 22 | | Тип 30 | | Тип 33 | |
| 300 | 400 | Q, Вт | 205 | 167 | 301 | 245 | 341 | 277 | 424 | 345 | 558 | 454 | 478 | 389 | 787 | 640 |
| | | Артикул | 7724101304 | | 7724102304 | | 7724103304 | | 7724104304 | | 7724105304 | | 7724106304 | | 7724107304 | |
| | 500 | Q, Вт | 258 | 210 | 376 | 306 | 425 | 346 | 530 | 431 | 698 | 567 | 597 | 485 | 984 | 800 |
| | | Артикул | 7724101305 | | 7724102305 | | 7724103305 | | 7724104305 | | 7724105305 | | 7724106305 | | 7724107305 | |
| | 600 | Q, Вт | 309 | 251 | 452 | 367 | 510 | 415 | 637 | 518 | 838 | 681 | 716 | 582 | 1181 | 960 |
| | | Артикул | 7724101306 | | 7724102306 | | 7724103306 | | 7724104306 | | 7724105306 | | 7724106306 | | 7724107306 | |
| | 700 | Q, Вт | 360 | 293 | 527 | 428 | 596 | 485 | 743 | 604 | 977 | 794 | 835 | 679 | 1378 | 1120 |
| | | Артикул | 7724101307 | | 7724102307 | | 7724103307 | | 7724104307 | | 7724105307 | | 7724106307 | | 7724107307 | |
| | 800 | Q, Вт | 412 | 335 | 602 | 489 | 680 | 553 | 848 | 689 | 1117 | 908 | 955 | 776 | 1574 | 1280 |
| | | Артикул | 7724101308 | | 7724102308 | | 7724103308 | | 7724104308 | | 7724105308 | | 7724106308 | | 7724107308 | |
| | 900 | Q, Вт | 463 | 376 | 678 | 551 | 766 | 623 | 954 | 776 | 1256 | 1021 | 1075 | 874 | 1771 | 1440 |
| | | Артикул | 7724101309 | | 7724102309 | | 7724103309 | | 7724104309 | | 7724105309 | | 7724106309 | | 7724107309 | |
| | 1000 | Q, Вт | 514 | 418 | 753 | 612 | 851 | 692 | 1060 | 862 | 1396 | 1135 | 1194 | 971 | 1968 | 1600 |
| | | Артикул | 7724101310 | | 7724102310 | | 7724103310 | | 7724104310 | | 7724105310 | | 7724106310 | | 7724107310 | |
| | 1200 | Q, Вт | 617 | 502 | 904 | 735 | 1021 | 830 | 1273 | 1035 | 1676 | 1363 | 1433 | 1165 | 2362 | 1920 |
| | | Артикул | 7724101312 | | 7724102312 | | 7724103312 | | 7724104312 | | 7724105312 | | 7724106312 | | 7724107312 | |
| | 1400 | Q, Вт | 719 | 585 | 1054 | 857 | 1191 | 968 | 1484 | 1207 | 1954 | 1589 | 1672 | 1359 | 2755 | 2240 |
| | | Артикул | 7724101314 | | 7724102314 | | 7724103314 | | 7724104314 | | 7724105314 | | 7724106314 | | 7724107314 | |
| 1600 | Q, Вт | 823 | 669 | 1205 | 980 | 1361 | 1107 | 1697 | 1380 | 2234 | 1816 | 1910 | 1553 | 3149 | 2560 | |
| | Артикул | 7724101316 | | 7724102316 | | 7724103316 | | 7724104316 | | 7724105316 | | 7724106316 | | 7724107316 | | |
| 1800 | Q, Вт | 925 | 752 | 1355 | 1102 | 1532 | 1246 | 1909 | 1552 | 2513 | 2043 | 2150 | 1748 | 3542 | 2880 | |
| | Артикул | 7724101318 | | 7724102318 | | 7724103318 | | 7724104318 | | 7724105318 | | 7724106318 | | 7724107318 | | |
| 2000 | Q, Вт | 1027 | 835 | 1506 | 1224 | 1702 | 1384 | 2121 | 1724 | 2792 | 2270 | 2388 | 1941 | 3936 | 3200 | |
| | Артикул | 7724101320 | | 7724102320 | | 7724103320 | | 7724104320 | | 7724105320 | | 7724106320 | | 7724107320 | | |

Радиаторы стандартно поставляются в правом исполнении. Все артикулы приведены для стандартного цвета - белый RAL 9016.

1) Теплоотдача рассчитана согласно ГОСТ 31311-2005 при температурном напоре 70 °C.

2) Теплоотдача для температурного напора 60 °C пересчитана согласно формуле $Q_{\phi} = Q_{н} \left(\frac{U_{\phi}}{U_{н}} \right)^n$,

где Q_φ, Q_н - фактическая и нормативная тепловые мощности; U_φ, U_н - фактический и нормативный температурные напоры; n = 1.3



Высота 400 мм

| Высота мм | Длина мм | | Тепловая мощность Q _н , Вт при 95/85/20 °С ¹⁾ (ГОСТ 31311-2005) / 90/70/20 °С ²⁾ | | | | | | | | | | | | | |
|--------------|-------------|-------------|---|-------------|-------------|--------------|-------------|-------------|-------------|-------------|-------------|-------------|-------------|-------------|-------------|------|
| | | | Тип 10 | | Тип 11 | | Тип 20 | | Тип 21 | | Тип 22 | | Тип 30 | | Тип 33 | |
| 400 | 400 | Q, Вт | 266 | 216 | 392 | 319 | 434 | 353 | 544 | 442 | 712 | 579 | 607 | 493 | 1000 | 813 |
| | | Артикул | 7724101404 | | 7724102404 | | 7724103404 | | 7724104404 | | 7724105404 | | 7724106404 | | 7724107404 | |
| | 500 | Q, Вт | 332 | 270 | 490 | 398 | 542 | 441 | 680 | 553 | 890 | 724 | 758 | 616 | 1250 | 1016 |
| | | Артикул | 7724101405 | | 7724102405 | | 7724103405 | | 7724104405 | | 7724105405 | | 7724106405 | | 7724107405 | |
| | 600 | Q, Вт | 398 | 324 | 588 | 478 | 651 | 529 | 816 | 663 | 1068 | 868 | 910 | 740 | 1500 | 1220 |
| | | Артикул | 7724101406 | | 7724102406 | | 7724103406 | | 7724104406 | | 7724105406 | | 7724106406 | | 7724107406 | |
| | 700 | Q, Вт | 465 | 378 | 686 | 558 | 759 | 617 | 952 | 774 | 1246 | 1013 | 1062 | 863 | 1750 | 1423 |
| | | Артикул | 7724101407 | | 7724102407 | | 7724103407 | | 7724104407 | | 7724105407 | | 7724106407 | | 7724107407 | |
| | 800 | Q, Вт | 532 | 433 | 784 | 637 | 868 | 706 | 1088 | 885 | 1424 | 1158 | 1213 | 986 | 2000 | 1626 |
| | | Артикул | 7724101408 | | 7724102408 | | 7724103408 | | 7724104408 | | 7724105408 | | 7724106408 | | 7724107408 | |
| | 900 | Q, Вт | 598 | 486 | 882 | 717 | 976 | 793 | 1224 | 995 | 1602 | 1302 | 1365 | 1110 | 2250 | 1829 |
| | | Артикул | 7724101409 | | 7724102409 | | 7724103409 | | 7724104409 | | 7724105409 | | 7724106409 | | 7724107409 | |
| | 1000 | Q, Вт | 664 | 540 | 980 | 797 | 1085 | 882 | 1360 | 1106 | 1780 | 1447 | 1517 | 1233 | 2500 | 2033 |
| | | Артикул | 7724101410 | | 7724102410 | | 7724103410 | | 7724104410 | | 7724105410 | | 7724106410 | | 7724107410 | |
| | 1200 | Q, Вт | 797 | 648 | 1176 | 956 | 1302 | 1059 | 1632 | 1327 | 2136 | 1737 | 1820 | 1480 | 3000 | 2439 |
| | | Артикул | 7724101412 | | 7724102412 | | 7724103412 | | 7724104412 | | 7724105412 | | 7724106412 | | 7724107412 | |
| | 1400 | Q, Вт | 930 | 756 | 1372 | 1115 | 1519 | 1235 | 1904 | 1548 | 2492 | 2026 | 2124 | 1727 | 3500 | 2846 |
| | | Артикул | 7724101414 | | 7724102414 | | 7724103414 | | 7724104414 | | 7724105414 | | 7724106414 | | 7724107414 | |
| 1600 | Q, Вт | 1063 | 864 | 1568 | 1275 | 17736 | 14420 | 2176 | 1769 | 2848 | 2315 | 2427 | 1973 | 4000 | 3252 | |
| | Артикул | 7724101416 | | 7724102416 | | 7724103416 | | 7724104416 | | 7724105416 | | 7724106416 | | 7724107416 | | |
| 1800 | Q, Вт | 1197 | 973 | 1764 | 1434 | 1953 | 1588 | 2448 | 1990 | 3204 | 2605 | 2730 | 2220 | 4500 | 3659 | |
| | Артикул | 7724101418 | | 7724102418 | | 7724103418 | | 7724104418 | | 7724105418 | | 7724106418 | | 7724107418 | | |
| 2000 | Q, Вт | 1330 | 1081 | 1960 | 1593 | 2170 | 1764 | 2720 | 2211 | 3560 | 2894 | 3034 | 2467 | 5000 | 4065 | |
| | Артикул | 7724101420 | | 7724102420 | | 7724103420 | | 7724104420 | | 7724105420 | | 7724106420 | | 7724107420 | | |

Радиаторы стандартно поставляются в правом исполнении. Все артикулы приведены для стандартного цвета - белый RAL 9016.

1) Теплоотдача рассчитана согласно ГОСТ 31311-2005 при температурном напоре 70 °С.

2) Теплоотдача для температурного напора 60 °С пересчитана согласно формуле $Q_{\phi} = Q_H \left(\frac{U_{\phi}}{U_H} \right)^n$,

где Q_φ, Q_H - фактическая и нормативная тепловые мощности; U_φ, U_H - фактический и нормативный температурные напоры; n = 1.3





Высота 500 мм

| Высота мм | Длина мм | Тепловая мощность Q _{нр} , Вт при 95/85/20 °С ¹⁾ (ГОСТ 31311-2005) / 90/70/20 °С ²⁾ | | | | | | | | | | | | | | | |
|--------------|-------------|--|-------------|------------|-------------|-------------|-------------|-------------|-------------|-------------|-------------|-------------|-------------|-------------|-------------|-------------|------|
| | | Тип 10 | | Тип 11 | | Тип 20 | | Тип 21 | | Тип 22 | | Тип 30 | | Тип 33 | | | |
| 500 | 400 | Q, Вт | 320 | 260 | 478 | 389 | 523 | 425 | 656 | 533 | 856 | 696 | 731 | 594 | 1198 | 974 | |
| | | Артикул | 7724101504 | | 7724102504 | | 7724103504 | | 7724104504 | | 7724105504 | | 7724106504 | | 7724107504 | | |
| | | 500 | Q, Вт | 399 | 324 | 598 | 486 | 654 | 532 | 850 | 691 | 1070 | 870 | 913 | 742 | 1498 | 1218 |
| | | Артикул | 7724101505 | | 7724102505 | | 7724103505 | | 7724104505 | | 7724105505 | | 7724106505 | | 7724107505 | | |
| | | 600 | Q, Вт | 480 | 390 | 717 | 583 | 785 | 638 | 984 | 800 | 1284 | 1044 | 1095 | 890 | 1798 | 1462 |
| | | Артикул | 7724101506 | | 7724102506 | | 7724103506 | | 7724104506 | | 7724105506 | | 7724106506 | | 7724107506 | | |
| | | 700 | Q, Вт | 560 | 455 | 836 | 680 | 916 | 745 | 1148 | 933 | 1498 | 1218 | 1278 | 1039 | 2097 | 1705 |
| | | Артикул | 7724101507 | | 7724102507 | | 7724103507 | | 7724104507 | | 7724105507 | | 7724106507 | | 7724107507 | | |
| | | 800 | Q, Вт | 639 | 520 | 956 | 777 | 1046 | 850 | 1312 | 1067 | 1712 | 1392 | 1461 | 1188 | 2397 | 1949 |
| | | Артикул | 7724101508 | | 7724102508 | | 7724103508 | | 7724104508 | | 7724105508 | | 7724106508 | | 7724107508 | | |
| | | 900 | Q, Вт | 720 | 585 | 1076 | 875 | 1177 | 957 | 1476 | 1200 | 1926 | 1566 | 1644 | 1337 | 2696 | 2192 |
| | | Артикул | 7724101509 | | 7724102509 | | 7724103509 | | 7724104509 | | 7724105509 | | 7724106509 | | 7724107509 | | |
| | | 1000 | Q, Вт | 800 | 650 | 1195 | 972 | 1308 | 1063 | 1640 | 1333 | 2140 | 1740 | 1826 | 1485 | 2996 | 2436 |
| | | Артикул | 7724101510 | | 7724102510 | | 7724103510 | | 7724104510 | | 7724105510 | | 7724106510 | | 7724107510 | | |
| | | 1200 | Q, Вт | 960 | 780 | 1434 | 1166 | 1570 | 1276 | 1968 | 1600 | 2568 | 2088 | 2191 | 1781 | 3595 | 2923 |
| | | Артикул | 7724101512 | | 7724102512 | | 7724103512 | | 7724104512 | | 7724105512 | | 7724106512 | | 7724107512 | | |
| | 1400 | Q, Вт | 1119 | 910 | 1673 | 1360 | 1832 | 1489 | 2296 | 1867 | 2996 | 2436 | 2556 | 2078 | 4194 | 3410 | |
| | Артикул | 7724101514 | | 7724102514 | | 7724103514 | | 7724104514 | | 7724105514 | | 7724106514 | | 7724107514 | | | |
| | 1600 | Q, Вт | 1280 | 1041 | 1912 | 1554 | 2093 | 1702 | 2624 | 2133 | 3424 | 2784 | 2921 | 2375 | 4794 | 3898 | |
| | Артикул | 7724101516 | | 7724102516 | | 7724103516 | | 7724104516 | | 7724105516 | | 7724106516 | | 7724107516 | | | |
| | 1800 | Q, Вт | 1439 | 1170 | 2151 | 1749 | 2355 | 1915 | 2952 | 2400 | 3852 | 3132 | 3287 | 2672 | 5393 | 4385 | |
| | Артикул | 7724101518 | | 7724102518 | | 7724103518 | | 7724104518 | | 7724105518 | | 7724106518 | | 7724107518 | | | |
| | 2000 | Q, Вт | 1599 | 1300 | 2390 | 1943 | 2616 | 2127 | 3280 | 2667 | 4280 | 3480 | 3652 | 2969 | 5992 | 4872 | |
| | Артикул | 7724101520 | | 7724102520 | | 7724103520 | | 7724104520 | | 7724105520 | | 7724106520 | | 7724107520 | | | |

Радиаторы стандартно поставляются в правом исполнении. Все артикулы приведены для стандартного цвета - белый RAL 9016.

1) Теплоотдача рассчитана согласно ГОСТ 31311-2005 при температурном напоре 70 °С.

2) Теплоотдача для температурного напора 60 °С пересчитана согласно формуле $Q_{\phi} = Q_{н} \left(\frac{U_{\phi}}{U_{н}} \right)^n$,

где Q_φ, Q_н - фактическая и нормативная тепловые мощности; U_φ, U_н - фактический и нормативный температурные напоры; n = 1.3



Высота 600 мм

| Высота мм | Длина мм | | Тепловая мощность Q _н , Вт при 95/85/20 °C ¹⁾ (ГОСТ 31311-2005) / 90/70/20 °C ²⁾ | | | | | | | | | | | | | |
|--------------|-------------|-------------|---|-------------|-------------|-------------|-------------|-------------|-------------|-------------|-------------|-------------|-------------|-------------|-------------|------|
| | | | Тип 10 | | Тип 11 | | Тип 20 | | Тип 21 | | Тип 22 | | Тип 30 | | Тип 33 | |
| 600 | 400 | Q, Вт | 370 | 301 | 552 | 449 | 611 | 497 | 752 | 611 | 981 | 798 | 851 | 692 | 1374 | 1117 |
| | | Артикул | 7724101604 | | 7724102604 | | 7724103604 | | 7724104604 | | 7724105604 | | 7724106604 | | 7724107604 | |
| | 500 | Q, Вт | 463 | 376 | 690 | 561 | 763 | 620 | 940 | 764 | 1226 | 997 | 1063 | 864 | 1717 | 1396 |
| | | Артикул | 7724101605 | | 7724102605 | | 7724103605 | | 7724104605 | | 7724105605 | | 7724106605 | | 7724107605 | |
| | 600 | Q, Вт | 555 | 451 | 828 | 673 | 916 | 745 | 1128 | 917 | 1472 | 1197 | 1276 | 1037 | 2060 | 1675 |
| | | Артикул | 7724101606 | | 7724102606 | | 7724103606 | | 7724104606 | | 7724105606 | | 7724106606 | | 7724107606 | |
| | 700 | Q, Вт | 647 | 526 | 966 | 785 | 1067 | 867 | 1316 | 1070 | 1717 | 1396 | 1488 | 1210 | 2404 | 1954 |
| | | Артикул | 7724101607 | | 7724102607 | | 7724103607 | | 7724104607 | | 7724105607 | | 7724106607 | | 7724107607 | |
| | 800 | Q, Вт | 739 | 601 | 1104 | 898 | 1221 | 993 | 1504 | 1223 | 1962 | 1595 | 1700 | 1382 | 2747 | 2233 |
| | | Артикул | 7724101608 | | 7724102608 | | 7724103608 | | 7724104608 | | 7724105608 | | 7724106608 | | 7724107608 | |
| | 900 | Q, Вт | 832 | 676 | 1242 | 1010 | 1374 | 1117 | 1692 | 1376 | 2208 | 1795 | 1913 | 1555 | 3091 | 2513 |
| | | Артикул | 7724101609 | | 7724102609 | | 7724103609 | | 7724104609 | | 7724105609 | | 7724106609 | | 7724107609 | |
| | 1000 | Q, Вт | 924 | 751 | 1380 | 1122 | 1526 | 1241 | 1880 | 1528 | 2453 | 1994 | 2125 | 1728 | 3434 | 2792 |
| | | Артикул | 7724101610 | | 7724102610 | | 7724103610 | | 7724104610 | | 7724105610 | | 7724106610 | | 7724107610 | |
| | 1200 | Q, Вт | 1110 | 902 | 1656 | 1346 | 1832 | 1489 | 2256 | 1834 | 2944 | 2393 | 2551 | 2074 | 4121 | 3350 |
| | | Артикул | 7724101612 | | 7724102612 | | 7724103612 | | 7724104612 | | 7724105612 | | 7724106612 | | 7724107612 | |
| 1400 | Q, Вт | 1294 | 1052 | 1932 | 1571 | 2137 | 1737 | 2632 | 2140 | 3434 | 2792 | 2976 | 2420 | 4808 | 3909 | |
| | Артикул | 7724101614 | | 7724102614 | | 7724103614 | | 7724104614 | | 7724105614 | | 7724106614 | | 7724107614 | | |
| 1600 | Q, Вт | 1479 | 1202 | 2208 | 1795 | 2441 | 1985 | 3008 | 2446 | 3925 | 3191 | 3401 | 2765 | 5494 | 4467 | |
| | Артикул | 7724101616 | | 7724102616 | | 7724103616 | | 7724104616 | | 7724105616 | | 7724106616 | | 7724107616 | | |
| 1800 | Q, Вт | 1664 | 1353 | 2484 | 2020 | 2747 | 2233 | 3384 | 2751 | 4415 | 3589 | 3827 | 3111 | 6181 | 5025 | |
| | Артикул | 7724101618 | | 7724102618 | | 7724103618 | | 7724104618 | | 7724105618 | | 7724106618 | | 7724107618 | | |
| 2000 | Q, Вт | 1849 | 1503 | 2760 | 2244 | 3052 | 2481 | 3760 | 3057 | 4906 | 3989 | 4252 | 3457 | 6868 | 5584 | |
| | Артикул | 7724101620 | | 7724102620 | | 7724103620 | | 7724104620 | | 7724105620 | | 7724106620 | | 7724107620 | | |

Радиаторы стандартно поставляются в правом исполнении. Все артикулы приведены для стандартного цвета - белый RAL 9016.

¹⁾ Теплоотдача рассчитана согласно ГОСТ 31311-2005 при температурном напоре 70 °C.

²⁾ Теплоотдача для температурного напора 60 °C пересчитана согласно формуле $Q_{\phi} = Q_H \left(\frac{U_{\phi}}{U_H} \right)^n$,

где Q_φ, Q_H - фактическая и нормативная тепловые мощности; U_φ, U_H - фактический и нормативный температурные напоры; n = 1.3





Высота 900 мм

| Высота мм | Длина мм | | Тепловая мощность Q _н , Вт при 95/85/20 °С ¹⁾ (ГОСТ 31311-2005) / 90/70/20 °С ²⁾ | | | | | | | | | | | | | |
|--------------|-------------|-------------|---|-------------|-------------|-------------|-------------|-------------|--------------|-------------|-------------|-------------|-------------|-------------|-------------|------|
| | | | Тип 10 | | Тип 11 | | Тип 20 | | Тип 21 | | Тип 22 | | Тип 30 | | Тип 33 | |
| 900 | 400 | Q, Вт | 525 | 427 | 750 | 610 | 863 | 702 | 1013 | 824 | 1362 | 1107 | 1188 | 966 | 1901 | 1546 |
| | | Артикул | 7724101904 | | 7724102904 | | 7724103904 | | 7724104904 | | 7724105904 | | 7724106904 | | 7724107904 | |
| | 500 | Q, Вт | 657 | 534 | 938 | 763 | 1079 | 877 | 1265 | 1028 | 1703 | 1385 | 1485 | 1207 | 2376 | 1932 |
| | | Артикул | 7724101905 | | 7724102905 | | 7724103905 | | 7724104905 | | 7724105905 | | 7724106905 | | 7724107905 | |
| | 600 | Q, Вт | 787 | 640 | 1125 | 915 | 1295 | 1053 | 1519 | 1235 | 2044 | 1662 | 1782 | 1449 | 2851 | 2318 |
| | | Артикул | 7724101906 | | 7724102906 | | 7724103906 | | 7724104906 | | 7724105906 | | 7724106906 | | 7724107906 | |
| | 700 | Q, Вт | 919 | 747 | 1312 | 1067 | 1511 | 1228 | 1771 | 1440 | 2384 | 1938 | 2079 | 1690 | 3327 | 2705 |
| | | Артикул | 7724101907 | | 7724102907 | | 7724103907 | | 7724104907 | | 7724105907 | | 7724106907 | | 7724107907 | |
| | 800 | Q, Вт | 1050 | 854 | 1500 | 1220 | 1727 | 1404 | 2025 | 1646 | 2724 | 2215 | 2376 | 1932 | 3803 | 3092 |
| | | Артикул | 7724101908 | | 7724102908 | | 7724103908 | | 7724104908 | | 7724105908 | | 7724106908 | | 7724107908 | |
| | 900 | Q, Вт | 1181 | 960 | 1688 | 1372 | 1943 | 1580 | 22787 | 18526 | 3065 | 2492 | 2674 | 2174 | 4278 | 3478 |
| | | Артикул | 7724101909 | | 7724102909 | | 7724103909 | | 7724104909 | | 7724105909 | | 7724106909 | | 7724107909 | |
| | 1000 | Q, Вт | 1312 | 1067 | 1875 | 1524 | 2158 | 1754 | 2531 | 2058 | 3406 | 2769 | 2970 | 2415 | 4753 | 3864 |
| | | Артикул | 7724101910 | | 7724102910 | | 7724103910 | | 7724104910 | | 7724105910 | | 7724106910 | | 7724107910 | |
| | 1200 | Q, Вт | 1574 | 1280 | 2250 | 1829 | 2590 | 2106 | 3037 | 2469 | 4087 | 3323 | 3564 | 2898 | 5703 | 4637 |
| | | Артикул | 7724101912 | | 7724102912 | | 7724103912 | | 7724104912 | | 7724105912 | | 7724106912 | | 7724107912 | |
| | 1400 | Q, Вт | 1837 | 1493 | 2626 | 2135 | 3022 | 2457 | 3543 | 2880 | 4768 | 3876 | 4158 | 3380 | 6654 | 5410 |
| | | Артикул | 7724101914 | | 7724102914 | | 7724103914 | | 7724104914 | | 7724105914 | | 7724106914 | | 7724107914 | |
| 1600 | Q, Вт | 2100 | 1707 | 3000 | 2439 | 3454 | 2808 | 4049 | 3292 | 5449 | 4430 | 4752 | 3863 | 7604 | 6182 | |
| | Артикул | 7724101916 | | 7724102916 | | 7724103916 | | 7724104916 | | 7724105916 | | 7724106916 | | 7724107916 | | |
| 1800 | Q, Вт | 2363 | 1921 | 3375 | 2744 | 3885 | 3159 | 4556 | 3704 | 6161 | 5009 | 5346 | 4346 | 8555 | 6955 | |
| | Артикул | 7724101918 | | 7724102918 | | 7724103918 | | 7724104918 | | 7724105918 | | 7724106918 | | 7724107918 | | |
| 2000 | Q, Вт | 2625 | 2134 | 3750 | 3049 | 4317 | 3510 | 5062 | 4115 | 6812 | 5538 | 5940 | 4829 | 9506 | 7728 | |
| | Артикул | 7724101920 | | 7724102920 | | 7724103920 | | 7724104920 | | 7724105920 | | 7724106920 | | 7724107920 | | |

Радиаторы стандартно поставляются в правом исполнении. Все артикулы приведены для стандартного цвета - белый RAL 9016.

1) Теплоотдача рассчитана согласно ГОСТ 31311-2005 при температурном напоре 70 °С.

2) Теплоотдача для температурного напора 60 °С пересчитана согласно формуле $Q_{\phi} = Q_{н} \left(\frac{U_{\phi}}{U_{н}} \right)^n$,

где Q_φ, Q_н - фактическая и нормативная тепловые мощности; U_φ, U_н - фактический и нормативный температурные напоры; n = 1.3

Logatrend K-Profil

1

Вид сзади

Тип 10/11

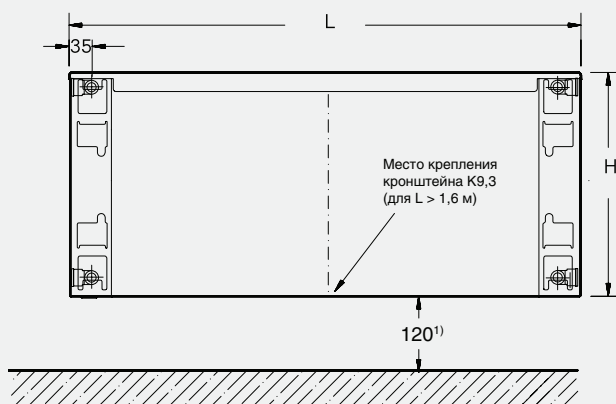

Тип 20/21/22/30/33

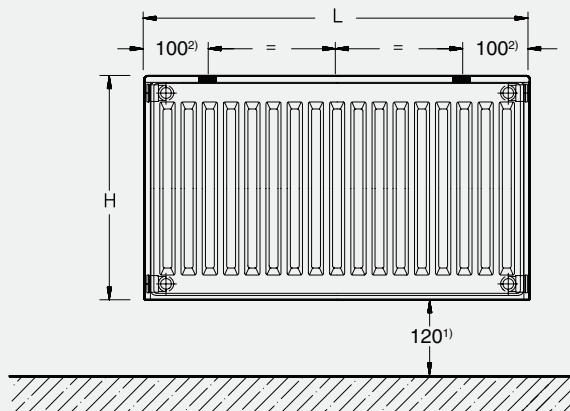

- ¹⁾ Рекомендуемое расстояние от пола - 120 мм
- ²⁾ Заводская установка. При монтаже положение точек крепления можно менять, так как переходник можно смещать по горизонтали.

Термостатическая головка не входит в объем поставки.

Рекомендуемое количество кронштейнов

| Количество | Длина, мм |
|------------|-----------|
| 2 | 400-1600 |
| 3 | 1800-2000 |

Вид сбоку

Тип 10

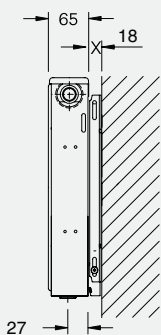

Тип 11

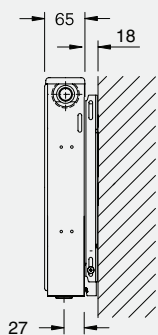

Тип 21

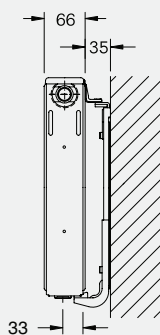

Тип 22/20

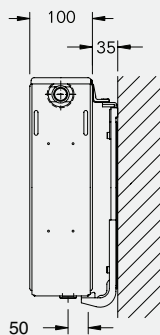

Тип 33/30

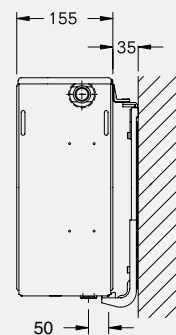

Logatrend K-Profil

| Высота Н мм | Межосевое расстояние N мм | Тип | Экспонент n | Тепловая мощность ¹⁾²⁾ при | | Окрашенная поверхность м ² /м | Объем воды л/м | Вес кг/м |
|-------------------|------------------------------------|-----|----------------|--|---------------------|--|----------------------|-------------|
| | | | | 95/85/20 °C Вт/м | 90/70/20 °C Вт/м | | | |
| 300 | 250 | 10 | 1,31 | 514 | 421 | 0,70 | 2,1 | 6,9 |
| | | 11 | 1,28 | 753 | 616 | 1,84 | 2,1 | 8,5 |
| | | 20 | 1,28 | 851 | 696 | 1,40 | 4,2 | 12,6 |
| | | 21 | 1,30 | 1060 | 868 | 2,50 | 4,1 | 13,9 |
| | | 22 | 1,29 | 1396 | 1142 | 3,68 | 4,2 | 16,6 |
| | | 30 | 1,29 | 1194 | 977 | 2,10 | 6,3 | 19,0 |
| | | 33 | 1,31 | 1968 | 1611 | 5,52 | 6,2 | 25,0 |
| 400 | 350 | 10 | 1,29 | 664 | 543 | 0,94 | 2,6 | 9,2 |
| | | 11 | 1,28 | 980 | 802 | 2,46 | 2,6 | 11,8 |
| | | 20 | 1,28 | 1085 | 888 | 1,86 | 5,3 | 16,5 |
| | | 21 | 1,30 | 1360 | 1113 | 3,33 | 5,2 | 18,8 |
| | | 22 | 1,29 | 1780 | 1457 | 4,90 | 5,2 | 22,5 |
| | | 30 | 1,30 | 1517 | 1242 | 2,80 | 7,9 | 24,9 |
| | | 33 | 1,30 | 2500 | 2046 | 7,36 | 7,8 | 33,7 |
| 500 | 450 | 10 | 1,27 | 800 | 655 | 1,17 | 3,2 | 11,4 |
| | | 11 | 1,28 | 1195 | 978 | 3,08 | 3,2 | 14,9 |
| | | 20 | 1,27 | 1308 | 1070 | 2,34 | 6,4 | 20,4 |
| | | 21 | 1,31 | 1640 | 1342 | 4,18 | 6,2 | 23,7 |
| | | 22 | 1,30 | 2140 | 1751 | 6,16 | 6,3 | 28,2 |
| | | 30 | 1,30 | 1826 | 1494 | 3,52 | 9,5 | 31,0 |
| | | 33 | 1,32 | 2996 | 2452 | 9,25 | 9,4 | 42,2 |
| 600 | 550 | 10 | 1,25 | 924 | 756 | 1,40 | 3,7 | 13,6 |
| | | 11 | 1,28 | 1380 | 1129 | 3,72 | 3,7 | 17,9 |
| | | 20 | 1,27 | 1526 | 1249 | 2,80 | 7,5 | 24,2 |
| | | 21 | 1,31 | 1880 | 1539 | 5,04 | 7,3 | 28,4 |
| | | 22 | 1,31 | 2453 | 2008 | 7,44 | 7,3 | 33,7 |
| | | 30 | 1,31 | 2125 | 1738 | 4,20 | 11,1 | 36,8 |
| | | 33 | 1,33 | 3434 | 2810 | 11,16 | 11,0 | 50,6 |
| 900 | 850 | 10 | 1,26 | 1312 | 1074 | 2,11 | 5,3 | 19,7 |
| | | 11 | 1,29 | 1875 | 1535 | 5,62 | 5,3 | 26,11 |
| | | 20 | 1,30 | 2158 | 1766 | 4,22 | 10,6 | 35,3 |
| | | 21 | 1,33 | 2531 | 2071 | 7,62 | 10,5 | 42,0 |
| | | 22 | 1,33 | 3406 | 2787 | 11,26 | 10,5 | 49,3 |
| | | 30 | 1,33 | 2970 | 2431 | 6,34 | 15,8 | 53,2 |
| | | 33 | 1,33 | 4753 | 3890 | 16,90 | 15,7 | 75,0 |

1) Пересчет тепловой мощности для других размеров отопительных приборов ведется по [Рабочему листу K4](#) ⇒ см. главу 3

2) Нормальная тепловая мощность по ГОСТ 31311-2005 = тепловая мощность при условии 95/85/20 °C