

TESY

It's impressive

- BG** БОЙЛЕР ЕЛЕКТРИЧЕСКИ 2-8
Инструкция за употреба и поддръжка
- EN** ELECTRIC WATER HEATER 9-14
Instructions for use and maintenance
- RU** ЭЛЕКТРИЧЕСКИЙ ВОДОНАГРЕВАТЕЛЬ 15-21
Инструкция по употреблению обслуживанию
- ES** CALENTADOR DE AGUA ELÉCTRICO 22-28
Instrucciones de uso y mantenimiento
- PT** CALENTADOR DE AGUA ELÉCTRICO 29-35
Manual de instalação e uso
- DE** ELEKTRISCHER WARMWASSER-SPEICHER 36-42
Istruzioni di uso e manutenzione
- IT** SCALDABAGNI ELETTRICI 43-49
Gebrauchsanleitung und pflege
- DK** ELEKTRISK VANDVARMER 50-55
Monterings- og betjeningsvejledning
- HU** ELEKTROMOS MELEGVÍZTÁROLÓ 56-61
Szerelési és kezelési útmutató
- RO** BOILER ELECTRIC 62-67
Instrucțiuni de utilizare și întreținere
- PL** POGRZEWACZE ELEKTRYCZNE 68-74
Instrukcja instalacji, użytkowania i obsługi
- CZ** ELEKTRICKÝ OHŘÍVAČ VODY 75-80
Návod k použití a údržbě
- SK** ELEKTRICKÝ OHRIEVAČ VODY 81-86
Návod k obsluhu a údržbe
- RS** ELEKTRIČNI BOJLER 87-92
Uputstvi za upotrebu i održavanje
- HR** ELEKTRIČNE GRIJALICE VODE 93-98
Upute za uporabu i održavanje
- AL** BOJLERIT ELEKTRIK 99-105
Instruksioni për shfrytëzimin
- UA** ВОДОНАГРІВАЧ ПОБУТОВИЙ ЕЛЕКТРИЧНИЙ 106-112
Керівництво з установки й експлуатації
- SI** ELEKTRIČNI GRELNİK VODE 113-118
Navodila za uporabo in vzdrževanje
- SE** ELEKTRISK VARMVATTENBEREDARE 119-124
Monterings- och bruksanvisning
- LT** ELEKTRINIS VANDENS ŠILDYTUVAS 125-130
Pajogimo, naudojimo irpreti ros instrukcija
- EE** ELEKTRILINE VEESOOJENDAJA 131-136
Paigaldus ja kasutusjuhend
- LV** ELEKTRISKAIS ŪDENS SILDĪTĀJS 137-142
Lietošanas un apkopes
- NO** ELEKTRISK VARMVANNBEREDER 143-148
Instruksjoner for bruk og vedlikehold
- GR** ΗΛΕΚΤΡΙΚΟ ΘΕΡΜΟΣΙΦΩΝΟ 149-155
Οδηγίες χρήσης και συντήρησης
- FL** SÄHKÖVASTUSTENO 156-161
Käyttö- ja huolto-ohje
- MK** КОТЕЛ ЕЛЕКТРИЧНИ 162-168
Упатство за употреба и одржување
- FR** CHAUFFE-EAU ÉLECTRIQUE 169-175
Instruction d'installation et de fonctionnement
- NL** ELEKTRISCHE BOILER 176-182
Instructies voor gebruik en onderhoud



Уважаемые клиенты,
Коллектив TESHY сердечно поздравляет Вас с новой покупкой. Надеемся, что этот прибор повысит комфорт Вашего дома.

Настоящая инструкция ознакомит Вас с изделием и условиями его правильного монтажа и эксплуатации. Инструкция предназначена также для технических специалистов, которые будут выполнять первоначальный монтаж устройства, его демонтаж и ремонт в случае неполадок.

Соблюдение настоящей инструкции необходимо в интересах покупателя, а также является одним из условий, указанных в гарантии.

Прошу вас, имейте в виду, что соблюдение указаний в настоящей инструкции прежде всего в интересе покупателя, но вместе с этим одно из условий гарантий, указанных в карте гарантии, чтобы покупатель мог бы пользоваться бесплатно гарантийное обслуживание. Производитель не несет ответственность для увреждений прибора и возможных увреждений, причиненных в результате эксплуатации и/или установки, которые не соответствуют на указания и инструкции в этом руководстве.

Электрический бойлер отвечает требованиям EN 60335-1, EN 60335-2-21.

I. ПРЕДНАЗНАЧЕНИЕ

Устройство предназначено для обеспечения горячей водой бытовых объектов, а также водопроводной сети с давлением не более 6 атм. (0,6 Мра).

Он предназначен для эксплуатации только в закрытых и отапливаемых помещениях, в которых температура не опускается под 4°C и не предназначен работать в непрерывном проточном режиме.

Прибор предназначен для работы в районах с жесткостью воды до 10°dH. В случае установки в районе с более „жесткой водой”, возможно очень быстрое накопление накипи, которое вызывает характерный шум при нагревании, а так же и быстрое повреждение электрических частей. Для районов с более жесткой водой рекомендуется очистка прибора от накопленной накипи каждый год, а также использование нагревателя мощностью до 2kW.

II. ТЕХНИЧЕСКИЕ ХАРАКТЕРИСТИКИ

1. Номинальный объем V, литры см. таблицу на устройстве
2. Номинальное напряжение - см. таблицу на устройстве
3. Номинальная мощность - см. таблицу на устройстве
4. Номинальное давление - см. таблицу на устройстве



Это не давление водопроводной сети. Оно относится к прибору и соответствует требованиям стандартов безопасности.

5. Тип бойлера - закрытый аккумулирующий водонагреватель, с теплоизоляцией
6. Внутреннее покрытие, модели: GC - стеклокерамика

Для моделей без теплообменника (серпентина)

7. Ежедневное потребление электроэнергии – см. приложение I
8. Объявленный профиль нагрузки- см. Приложение I
9. Количество смешанной воды при 40 °C V40 в литрах – см. приложение I
10. Максимальная температура термостата – см. Приложение I
11. Заводские настройки температуры – см. Приложение I
12. Энергоэффективность в режиме нагрева воды – см. приложение I

Для моделей с теплообменником (серпентином)

13. Теплоаккумулирующий объем в литрах – см. Приложение II
14. Тепловые потери при нулевой нагрузки – см. Приложение II

III. ВАЖНЫЕ ПРАВИЛА

- Бойлер следует устанавливать только в помещениях с нормальной пожарной безопасностью.
- Не включайте бойлер не убедившись, что он наполнен водой.
- Подключение бойлера к водопроводной и электрической сети осуществляется только квалифицированными техническими лицами. Квалифицированный (компетентный) техник - это лицо, у которого есть соответную компетентность согласно нормативным правил соответного государства.
- При подключении бойлера в электрическую сеть необходимо обратить внимание на правильное подключение защитного проводника.
- Если есть вероятность, что температура в помещении понижится ниже 0°C, из бойлера нужно слить воду следующим образом (придерживайтесь процедуры описанной в т. V, подпункт 2 “Соединение бойлера к водопроводной сети”).
- При эксплуатации – (режим нагревания воды) – нормально чтобы капала вода из дренажного отверстия клапана. Он же должен оставаться открытым к атмосфере. Необходимо принять меры для удаления или сбора вытекшего количества во избежания ущерба, не нарушая при этом требования, описанные в т.2 параграф V. Клапан и связанные к нему элементы должны быть защищены от замораживания.
- Во время нагревания прибора можете услышать свистящий шум (вода кипит). Это нормально и

не является неисправностью. Шум усиливается со временем и из-за накопления известняка. Чтобы устранить шум, необходимо почистить прибор. Эта услуга не покрывается гарантией.

- Для безопасной работы бойлера необходимо регулярно проверять работу (на предмет блокирования) и очищать возвратно-предохранительный клапан, а в районах с жесткой водой очищать его от накипи. Эта услуга не входит в гарантийное обслуживание.



Любые изменения и переустройство в конструкции и электрической схеме бойлера запрещены. При их констатации гарантия теряет свое действие. Под изменениями и переустройством подразумевается любое удаление заводских элементов, установка в бойлере дополнительных компонентов, замена элементов аналогичными, но не одобренными производителем.

- Настоящая инструкция относится и к бойлерам с теплообменником.
- Если шнур питания (в моделях, оснащенных таким) поврежден, он должен быть заменен представителем сервиса или лицом с подобной квалификацией во избежание любого риска.
- Этот прибор может быть использован детьми 8-ми и старше 8-ми летнего возраста и людьми с ограниченными физическими, чувствительными или умственными способностями, или людьми с отсутствием опыта и познаний, в случае если они под наблюдением или их инструктировали в соответствии с безопасным употреблением прибора и они понимают опасности, которые могли бы возникнуть.
- Детям нельзя играть с прибором
- Уборка и обслуживание прибора не должно выполняться детьми, которые не контролируются.

IV. ОПИСАНИЕ И ПРИНЦИП ДЕЙСТВИЯ

Устройство состоит из корпуса, фланца в нижней части /бойлеры для вертикального монтажа/ или в боковой части /бойлеры для горизонтального монтажа/, предохранительной пластмассовой панели и возвратно-предохранительного клапана.

1. Корпус состоит из стального резервуара (емкость для воды) и кожуха (внешняя обшивка) с теплоизоляцией между ними, из экологически чистого высококачественного пенополиуретана, и двух труб с резьбой G 1/2" для подачи холодной воды (с синим кольцом) и для горячей воды (с красным кольцом).

Внутренний резервуар в зависимости от модели может быть двух видов:

- Из черной стали, защищенной специальным стеклокерамическим антикоррозийным покрытием
- Из нержавеющей стали

Вертикальные бойлеры могут иметь встроенный теплообменник (змеевик). Вход и выход из змеевика расположен по бокам и представляет собой трубы с резьбой G 3/4".

2. На фланце монтирован электрический нагреватель. Бойлеры со стеклокерамическим покрытием содержат также и магниевый анод.

ТЭН служит для нагревания воды в резервуаре и управляется термостатом, который автоматически поддерживает определенную температуру. Прибор располагает встроенным устройством для защиты от перегрева (термовыключатель), который выключает нагреватель из электрической сети, когда температура воды достигает слишком высоких величин.

3. Возвратно-предохранительный клапан предотвращает утечку горячей воды из бойлера при остановке подачи холодной воды из водопроводной сети. Он защищает устройство от повышения давления в водном резервуаре до отметок, превышающих допустимые в режиме нагревания (**при повышении температуры вода расширяется**) путем выпуска через дренажное отверстие



Возвратно-предохранительный клапан не может защитить устройство в случае водопроводной подачи под давлением, превышающим объявленное давление устройства.

V. МОНТАЖ И ПУСК



Все технические и электромонтажные работы должны выполняться квалифицированными техническими специалистами. Квалифицированный (компетентный) техник - это лицо, у которого есть соответствующая компетентность согласно нормативным правилам соответного государства.

1. Монтаж

Рекомендуется монтировать бойлер в максимальной близости к месту использования горячей воды, чтобы сократить потери тепла воды в трубопроводе. При монтаже в ванной комнате бойлер устанавливается в таком месте, куда не попадает вода из душа или душевого распылителя.

Бойлер монтируется с помощью планки прикреплённой к его корпусу (если она не закреплена, это следует выполнить с помощью прилагаемых болтов). Монтаж осуществляется с помощью двух крючков (min. Ø 10 mm), прочно закреплённых на стене (не входят в комплект). Конструкция несущей планки у бойлеров для вертикального монтажа универсальна, и позволяет установить расстояние между крючками от 220 до 300 мм (фиг.1а). У бойлеров для горизонтального монтажа расстояния между крючками различные для различных моделей, и указаны в таблице 1 (фиг. 1б).

! В целях безопасности потребителя и третьих лиц в случае неполадок в системе подачи горячей воды необходимо устанавливать бойлер в помещениях, имеющих напольную гидроизоляцию и канализационный дренаж. Запрещается устанавливать бойлер на неводостойчивые предметы. При монтаже устройства в помещениях без напольной гидроизоляции необходимо под бойлером установить защитную ванну с канализационным дренажом.

! **Примечание:** защитная ванна не входит в комплект и обеспечивается потребителем.

2. Подключение бойлера к водопроводной сети

Фиг. 4а – для вертикального; Фиг. 4б- горизонтального монтажа

Где: 1 - Входящая труба; 2 - предохранительный клапан; 3 - редуцирующий вентиль (при давлении в водопроводе выше 0,7 МПа); 4 - останавливающий кран; 5 - воронка связанная к канализации; 6 – шланг; 7 – кран для выливания воды из бойлера

При подключении бойлера к водопроводной сети необходимо обратить внимание на указательные знаки - кольца труб: синие - для холодной / поступающей/ воды, красное для горячей /вытекающей/ воды.

Монтаж возвратно-предохранительного клапана, прилагаемого к бойлеру, является обязательным. Он монтируется на входе для холодной воды, в соответствии с расположением стрелки на его корпусе, указывающей направление входящей воды. Не допускается наличие другой останавливающей арматуры между клапаном и устройством.

Исключение: Если местные регуляции (нормы) требуют использование другого предохранительного клапана или устройства (отвечающее на EN 1487 или EN 1489), его нужно купить дополнительно. Для устройств, отвечающих на EN 1487 максимальное объявленное рабочее давление должно быть 0.7 МПа. Для других предохранительных клапанов, чье давление калиброванное, должно быть 0.1 МПа ниже указанного на табличке прибора. В этих случаях нельзя использовать возвратно предохранительный клапана, который входит в комплект поставки.

! Возвратно предохранительный клапан и трубопровод от него к водонагревателю должны быть защищенными от замораживания. При дренаже со шлангом – его свободный конец должен всегда быть открытым к атмосфере (Не погруженный). Шланг тоже должен быть защищен против замораживания.

Для заполнения бойлера водой необходимо открыть кран для подачи холодной воды из водопроводной сети и кран для горячей воды смесителя. После наполнения бойлера водой из смесителя потечет постоянная струя воды, после чего можно закрыть кран для горячей воды.

Если необходимо слить из бойлера воду, прежде всего, необходимо выключить его из электросети. Остановите подачу воды к прибору. Откройте кран для теплой воды смесительной батареи. Откройте кран 7 (фиг. 4а и 4б) для того, чтобы вытекла вода из бойлера. Если в установке он не монтирован, то из бойлера можно вылить воду следующим образом:

- модели укомплектованные предохранительным клапаном с рычагом – поднимите рычаг и вода вытечет через дренажное отверстие клапана;
- модели укомплектованные предохранительным клапаном без рычага - в бойлера можно вылить воду прямо из входящей из него трубы, которая предварительно должна быть отсоединена от водопровода.

При снятии фланца обычно вытекает несколько литров воды, оставшейся в резервуаре.

! При сливе воды необходимо предпринять меры по предотвращению ущерба от вытекающей воды.

В случае, когда давление в водопроводной сети превышает указанную величину в параграфе I выше, то необходимо установить редуцирующий клапан, в противном случае невозможно эксплуатировать правильно водонагреватель. Производитель не несет ответственность за проблемы, обусловленные неправильной эксплуатацией устройства.

3. Подключение к электрической сети.

! Перед подачей электрического питания необходимо убедиться, что водонагреватель наполнен водой.

3.1. В моделях, оснащенных шнуром питания в комплекте со штепселем подключение осуществляется его включением в розетку. Отсоединение из электрической сети происходит выключением штепселя из розетки.

! Контакт должен быть правильно подключен к отдельной цепи, которая обеспечена предохранителем. Он должен быть заземлен.

! Наличие других /старых/ возвратно-предохранительных клапанов может привести к повреждению бойлера, вот почему они должны быть удалены.

! Не допускается использование никакой другой запорной арматуры между возвратно предохранительным клапаном (предохранительным устройством) и прибором.

! Не допускается закручивание клапана к резьбе длиной более 10 мм, иначе это может привести к повреждению клапана и выходу бойлера из строя.

3.2. Водонагреватели укомплектованный с шнуром питания без вилки

Прибор должен быть подключен к отдельной цепи стационарной электрической инсталляции снабжен предохранителем с объявленным номинальным электричеством 16А (20А для мощности > 3700W). Связь должна быть постоянной – без штепсельных соединений. Схема должна быть снабжена предохранителем и с встроенным устройством, которое обеспечивает разъединение всех полюсов в условиях сверхнапряжения категория III.

Связь проводников кабеля питания прибора должна быть исполнена как следует:

- Проводник коричневого цвета изоляции – к фазному проводнику электрической инсталляции (L)
- Проводник синего цвета изоляции – к нейтральному проводнику электрической инсталляции (N)
- Проводник желто-зеленого цвета изоляции – к защитному проводнику электрической инсталляции ()

3.3. Водонагреватель с шнуром питания

Прибор должен быть подключен к отдельной цепи стационарной электрической инсталляции снабжен предохранителем с объявленным номинальным током 16А (20А для мощности > 3700W). Связь осуществляется медными (твердыми) проводниками с одной жилой, (кабель 3x2,5 mm² для общей мощности 3000W (кабель 3x4.0 mm² для мощности > 3700W).

В электрической цепи электропитания должно быть интегрировано устройство, обеспечивающее разъединение всех полюсов в условиях сверхнапряжения категории III.

Для установки электрического проводника питания к бойлеру необходимо снять пластмассовую крышку (фиг.2).

Соединение питающих проводов должно быть в соответствии с маркировками электрических зажимов, как следует:

- фазное напряжение к обозначению A или A1 или L или L1
- нейтральный к обозначению N (B или B1 или N1)
- Обязательно связать защитный к винтовому соединению, обозначенному знаком .

После монтажа, пластмассовая крышка устанавливается вновь!

Пояснение к фиг.3:

T2 – термовыключатель; T1 – терморегулятор; S – ключ; R – нагреватель; SL1, SL2, SL3 – сигнальная лампа; F – фланец; AT – анодный тестер (только в моделях с таковым); AP – анодный протектор

VI. АНТИКОРРОЗИЙНАЯ ЗАЩИТА - МАГНИЕВЫЙ АНОД (ДЛЯ ВОДОНАГРЕВАТЕЛЕЙ С РЕЗЕРВУАРОМ СО СТЕКЛОКЕРАМИЧЕСКИМ ПОКРЫТИЕМ)

Магниевый анод защищает внутреннюю поверхность резервуара от коррозии. Это изнашивающийся элемент, который подлежит периодической замене. В целях долгосрочной и безаварийной эксплуатации вашего водонагревателя производитель рекомендует периодически осуществлять проверку состояния магниевого анода квалифицированным техническим лицом, и осуществлять его замену в случае необходимости. Замена может проводиться и во время периодической профилактики устройства.

VII. РАБОТА С ИЗДЕЛИЕМ

1. Включение устройства

Перед первоначальным включением устройства убедитесь в том, что водонагреватель включен правильно в электрическую сеть и наполнен водой. Включение водонагреватель осуществляется посредством переключателя, встроенного в установку, описанного в подпункте 3.2 пункта V или связыванием штепселя с контактом (если модель с шнуром с штепселем).

2. Водонагреватели с электромеханическим управлением

Фиг. 2 где:

- 1 - Терморегулятор
- 2 - Ключ мощности
- 3 - Световые индикаторы
- 4 - Анодный тестер

Терморегулятор (1) и световой индикатор „зажигание / готов к употреблению“ 

Настройка температуры обеспечивается через ручку терморегулятора (1). Эта настройка позволяет плавно задавать желаемую температуру.

На фиг.2 указано направление вращения ручек.

E ЭНЕРГОСБЕРЕЖЕНИЕ – В этом режиме водата в приборе – с температурой приблизительно 60°C. Таким способом уменьшаются тепловые потери.

Светлинный индикатор „зажигание / готов к употреблению“  - показывает состояние/режим, в котором находится прибор: светит в красном при нагревании воды и светит в синем при достижении указанной термостатом температуры воды. Не светит, когда ключ мощности в выключенном состоянии.

Ключ мощности (2) и световые индикаторы

Ключ мощности с одной степенью:

0 – выключенное положение;

I – включенное положение;

Световой индикатор мощности I светит при включенной I степени ключа.

Ключ мощности с двумя степенями:

0 – выключенное положение;

I, II – включенное положение;

Выбор степени для мощности нагревания:

Объявленная мощность (отмечена на табличке прибора)	Включенная (I) степень	Включенная (II) степень
1200 W	600 W	1200 W
1600 W	800 W	1600 W
2400 W	1200 W	2400 W

При I степени ключа светлинный индикатор мощности I светит.

При II степени ключа кроме светового индикатора мощности I, светит и светлинный индикатор мощности II.

Анодный тестер (4) – (в моделях со встроенным тестером).

Это устройство служит для идентификации текущего состояния магниевого анода и информирует о необходимости его замены. Анодный тестер оснащен кнопкой 4 и световой индикацией 5 около него (fig. 2). Состояние анодного протектора можете проверить, нажав на кнопку 4 .

Когда световой индикатор около него светится мигая **ЗЕЛЕНЫМ** цветом означает, что **АНОДНЫЙ ПРОТЕКТОР** функционирует нормально и защищает от коррозии ваше устройство. Когда световой индикатор светится мигая **КРАСНЫМ** светом, это означает, что **АНОДНЫЙ ПРОТЕКТОР** изношен и следует заменить его.



Анодный тестер отчитывает корректно состояние анодного протектора при температуре воды в приборе больше 60°C. Поэтому прежде чем нажать кнопку 4 (TEST), убедитесь, что вода в приборе нагревается и не вытекает никакого количества и не наливали холодную воду перед этим. Термостат должен быть установлен на максимальную температуру.

3. Защита по температуре (действительно для всех моделей)

Устройство оснащено специальным устройством (термовыключатель) для защиты от перегрева воды, которое выключает нагреватель из электрической сети, когда температура достигнет слишком высоких величин.



После активации, это устройство не самовосстанавливается и прибор не будет работать. Обратитесь к авторизованному сервису для устранения проблемы.

VIII. МОДЕЛИ С ТЕПЛООБМЕННИКОМ (ЗМЕЕВИКОМ) - ФИГ.1В, ФИГ.1С, ФИГ.1D И ТАБЛ.1, 2 И 3

Это приборы с встроенным теплообменником и они предназначены для подключения к системе отопления с максимальной температурой теплоносителя - 80°C. Управление потоком через теплообменник – вопрос решения конкретной инсталляции, при котором выбор управления должен быть сделан при ее проектировании (например: внешний термостат который измеряет температуру в резервуаре для воды и управляющий циркуляционный насос или магнитный клапан).

Водонагреватели с теплообменником дают возможность нагрева воды следуя метода:

1. Через теплообменник (серпентин) - основной способ нагрева воды
2. Через вспомогательный электрический нагреватель с автоматическим управлением, встроенным в прибором - используется когда нужен дополнительный нагрев воды или при ремонте системы к теплообменнику (серпентину). Правильный способ подключения прибора к электрической сети и использование прибора было указано в предыдущих пунктах.



Замена анодного протектора осуществляется правоспособным техником.

Монтаж

Кроме описанного выше метода монтажа, особенность этих моделей состоит в том, что теплообменник необходимо подключить в отопительную систему. При подключении необходимо соблюдать направление стрелок (фиг.1b, 1c, 1d).

Рекомендуем монтировать запирающие вентили на входе и выходе теплообменника. При остановке потока теплоносителя с помощью нижнего (запирающего) вентили предотвращается нежелательная циркуляция воды в теплоносителе в периоды, когда используется только электрический нагреватель.

При демонтаже водонагревателя с теплообменником необходимо закрыть оба вентили.



Обязательно надо использовать диэлектрические лайнеры при связываемом теплообменника к инсталляции с медными трубами.



Для ограничения коррозии, в инсталляции надо использовать трубы с ограниченной диффузией газов.

Модели с одним теплообменником и гильзой для термосенсора



Установка прибора – за счет покупателя и это должно быть выполнено квалифицированным специалистом в соответствии с основной инструкцией и настоящего приложения к ней.

Технические характеристики:

Тип	GCV6S 8047	GCV9S 10047	GCV9S 12047	GCV9S 15047
Площадь серпантина (м ²)	0.45	0.7	0.7	0.7
Объем серпантина (л)	2.16	3.23	3.23	3.23
Рабочее давление серпантина (МПа)	0.6	0.6	0.6	0.6
Максимальная температура теплоносителя (°C)	80	80	80	80

В моделях с возможностью установки гильзы для термосенсора, поставленной с прибором, надо установить к выходу, обозначенным с „TS“. Резьба должна быть уплотненной.

Модели с двумя теплообменниками и гильза для термосенсора

Эти модели дают возможности для подключения к двум внешними тепловым источникам – солнечный коллектор и локальное или центральное отопление воды.

Маркировки серпантин:

- S1 и стрелка направленная к выводу серпантина – вход серпантина S1

- S1 и стрелка направленная от вывода серпантина наружу – выход серпантин S1
- S2 и стрелка направленная к выводу серпантин – вход серпантин S2
- S2 и стрелка направленная от вывода серпантин наружу – выход серпантин S2

К резервуару есть приваренная муфта с внутренней резьбой 1/2" для установки термозонды - обозначенной с "TS". В комплекте прибора есть гильза из латуни для термозонды, которую должно привинтить к этой муфте.

Технические характеристики:

Тип	GCV7/4S 10047	GCV7/4S 12047	GCV7/4S 15047
Площадь серпантин S1 (м ²)	0.5	0.5	0.5
Площадь серпантин S2 (м ²)	0.3	0.3	0.3
Объем серпантин S1 (л)	2.4	2.4	2.4
Объем серпантин S2 (л)	1.4	1.4	1.4
Рабочее давление серпантин S1 (МПа)	0.6	0.6	0.6
Рабочее давление серпантин S2 (МПа)	0.6	0.6	0.6
Максимальна температура на теплоносителя (°C)	80	80	80

IX. ПЕРИОДИЧЕСКОЕ ОБСЛУЖИВАНИЕ

При нормальной работе бойлера, под воздействием высоких температур, на поверхности нагревательного элемента образуется накипь. Это ухудшает теплообмен между нагревателем и водой. Температура поверхности нагревателя и в зоне около него начинает повышаться. Слышен характерный шум / закипающей воды/. Терморегулятор начинает чаще включаться и выключаться. Возможно также и „ложное“ включение температурной защиты. По этой причине производитель рекомендует раз в два года проводить профилактику вашего бойлера в сервисном центре

Чтобы очистите прибор, используйте влажную тряпку. Не используйте абразивные чистящие средства или содержащие растворители. Не надо заливать прибор водой.

Производитель не несет ответственность за последствия при несоблюдении настоящей инструкции.



Указания по защите окружающей среды

Старые электроприборы представляют собой совокупность технических материалов и поэтому не могут быть утилизированы с бытовыми отходами! Поэтому мы хотели бы попросить Вас активно поддержать нас в деле экономии ресурсов и защиты окружающей среды и сдать этот прибор в приемный пункт утилизации.

ОПИСАНИЕ К ПРИЛОЖЕНИЮ I



(1) имя или торговая марка на поставщика (2) идентификатор модели поставщика (3) объявленный профиль нагрузки, выражен через соответствующие значения буквами и типичное использование, в соответствии с указанным в таблице 3 приложения VII (4) класс энергетической эффективности при подогреве воды соответной модели, определенный в соответствии с приложением II пункт 1 (5) энергетическая эффективность при подогреве воды в процентах, округленная до ближайшего целого числа с вычислением согласно указанному в приложении VIII, пункт 4 (6) потребление электроэнергии в год в kWh, выраженное на базе крайней энергии, и/или годовое потребление топлива в GJ, выражено на базе верхнего тепла сгорания (GCV), округленное до ближайшего целого числа (7) терморегулирующие настройки температуры подогревателя воды в виде, в котором он предлагается на рынке (8) ежедневное потребление электроэнергии Q_{elec} в kWh, округленное до третьего знака после десятичной точки (9) объявленный профиль нагрузки, выражен через соответствующие значения буквами согласно таблице 1 настоящего приложения (10) количество смешанной воды при 40 °C в 40 л в литрах, округленное до ближайшего целого числа (11) Максимальная температура термостата (12) Режим „продукт готов к работе“ – это стандартные эксплуатационные условия, стандартная настройка или режим, заводской указанный изготовителем так, чтобы были активными непосредственно после установки прибора, подходящие для нормального использования конечным пользователем в соответствии с циклом пользования воды, для которого проектировали продукт и отправили его на рынок. (13) энергоэффективность при подогреве воды в процентах, округленная до первого знака после десятичной точки (14) все специальные предохранительные меры соединения, монтажа и обслуживания описаны в руководстве по эксплуатации и монтажу. Прочитайте и следуйте инструкции для работы и монтажа. (15) Все данные, которые включаются в информацию о продукте, определяются через приложения спецификаций соответствующих европейских директив. Различия в информации о продукте, перечисленные в другом месте могут привести к разным условиям испытания. Только данные, которые указаны в этой продуктовой информации являются приложимыми и действительными.

ОПИСАНИЕ К ПРИЛОЖЕНИЮ II



(1) имя или торговая марка на поставщика (2) идентификатор модели поставщика (3) класс энергетической эффективности, определенный в соответствии с приложением II пункт 2 (4) Тепловые потери при нулевой нагрузке в W, округленные до ближайшего целого числа (5) Объем воды в литрах, округленный до ближайшего целого числа (6) теплоаккумулирующей объем V в литрах, округленный до первого знака после десятичной точки (7) Тепловые потери при нулевой нагрузке S в W, округленные до первого знака после десятичной точки (8) все специальные предохранительные меры соединений, монтажа и обслуживания описаны в руководстве по эксплуатации и монтажу. Прочитайте и следуйте инструкциям при работе и монтаже. (9) Все данные, которые включаются в информацию для продукта, определяются через приложения спецификаций соответствующих европейских директив. Различия в информации о продукте, перечисленные в другом месте могут привести к разным условиям испытания. Только данные, которые указаны в этой продуктовой информации являются приложимыми и действительными.

1 a

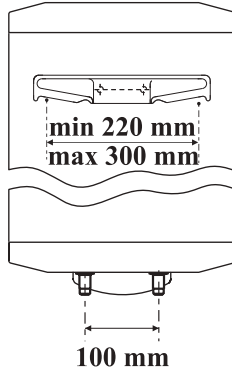

1 b

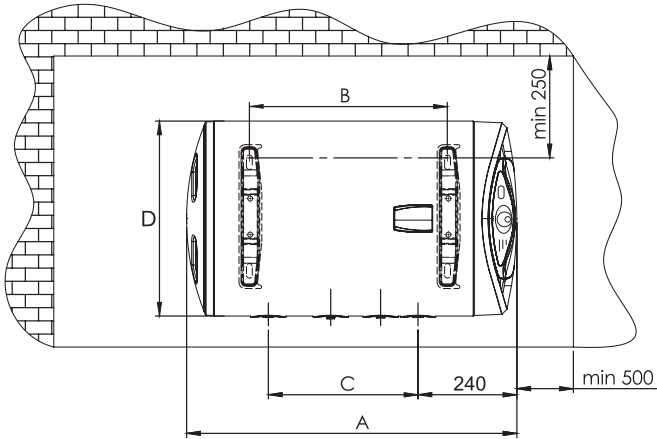

1

DIMENSIONS mm (± 5)

Type	GCHS 8047	GCHS 10047	GCHS 12047
A	842	982	1147
B	407	552	702
C	360	480	480
D	470	470	470

1 c

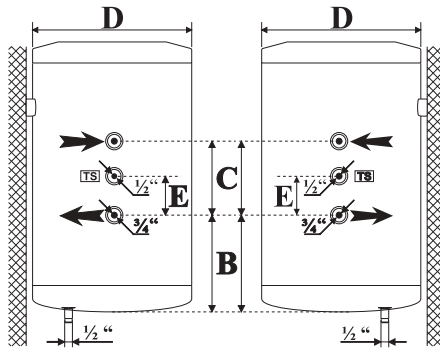

2

DIMENSIONS mm (±5)

Type	GCV6S 8047 GCV6SL 8047	GCV9S 10047 GCV9SL 10047	GCV9S 12047 GCV9SL 12047	GCV9S 15047 GCV9SL 15047
B	240	240	240	240
C	295	445	445	445
D	470	470	470	470
E	120	120	120	120

1 d

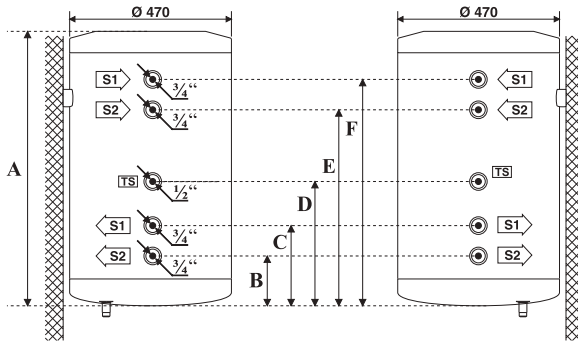

3

DIMENSIONS mm (±5)

Type	GCV7/4S 10047 GCV7/4SL 10047	GCV7/4S 12047 GCV7/4SL 12047	GCV7/4S 15047 GCV7/4SL 15047
A	982	1147	1312
B	240	240	240
C	338	338	338
D	428	428	428
E	642	642	642
F	740	740	740

a

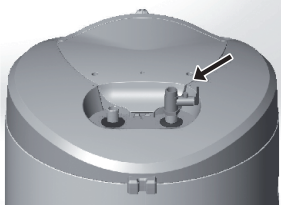
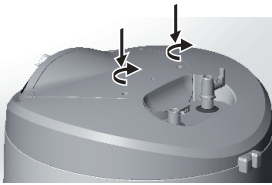
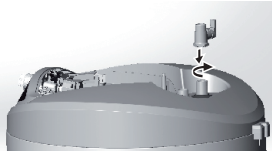
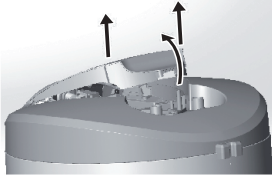
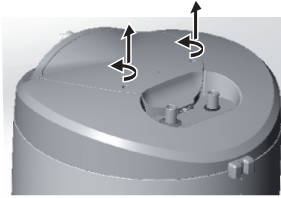
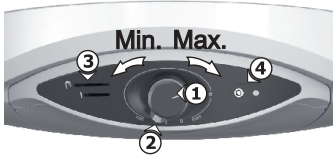

b

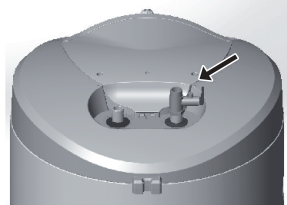
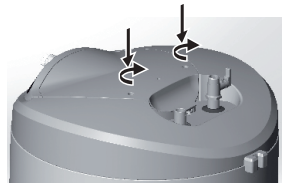
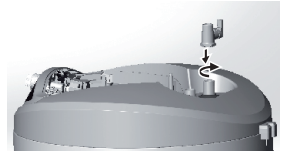
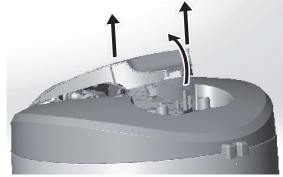
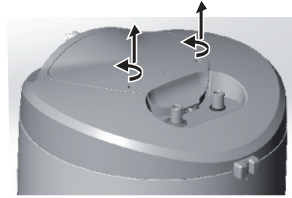

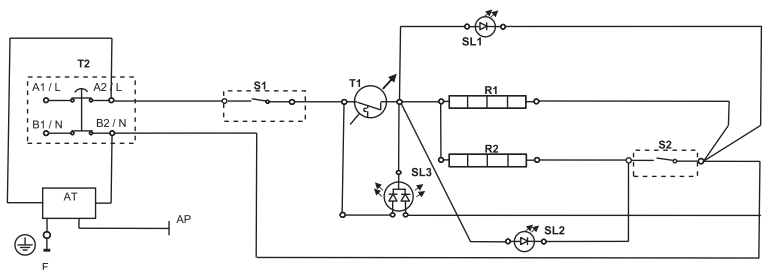
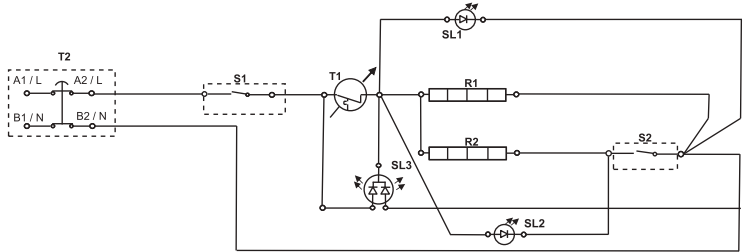
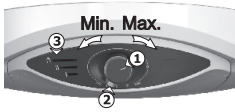
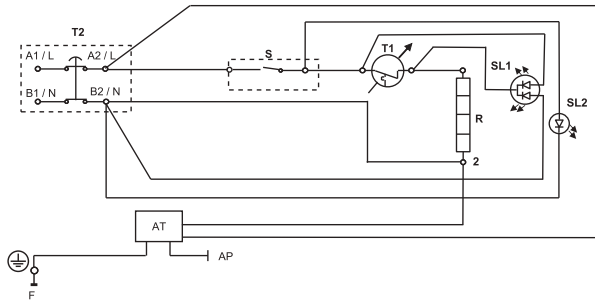
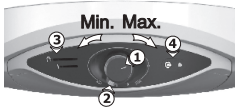
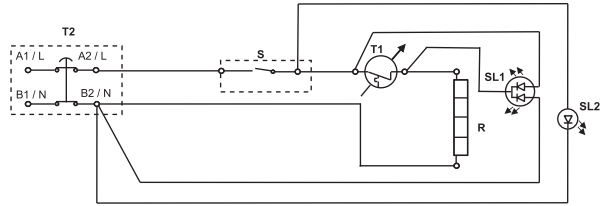
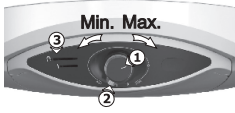

a

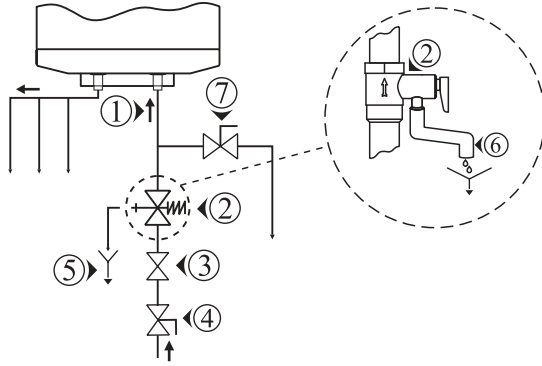

b

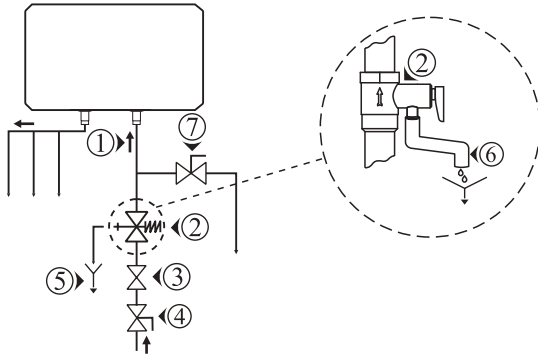



TESY

TESY Ltd - Head office
1166 Sofia, Sofia Park,
Building 16V, Office 2.1. 2nd Floor
PHONE: +359 2 902 6666,
FAX: +359 2 902 6660,
office@tesy.com