

EUROSTER 6060

Проводной, программируемый регулятор температуры, для любого отопительного оборудования.



ПРОИЗВОДИТЕЛЬ: Р.Н.Р.У. AS, Chumiętki 4, 63-840 Krobia

Чтобы получить максимальную отдачу от регулятора температуры, внимательно прочитайте это руководство по эксплуатации и монтажу.

1. ПРИМЕНЕНИЕ РЕГУЛЯТОРА

Euroster 6060, это современный регулятор температуры, предназначенный для регулирования температуры в жилых и производственных помещениях в диапазоне температур от 5°C до 35°C. используется для регулирования работы котла с.о. и других элементов системы отопления. Датчик, используемый в контроллере Euroster 6060, позволяет считывать температуру каждые 0,1°C и программировать температуру с точностью до 0,2°C.

Euroster 6060 работает на трех температурных уровнях: комфортной (дневной), экономической (ночной) и пониженной (вне дома). Каждая из температур может быть изменена в диапазоне 5-35°C.

Контроллер может быть запрограммирован в семидневном цикле с точностью до 0,5 часов, поэтому существует возможность 48 изменений уровня температуры в течение суток.

Регулятор позволяет запрограммировать различные часовые пояса на каждый из дней недели.

2. ОСНОВНЫЕ ФУНКЦИИ РЕГУЛЯТОРА

- Три уровня температуры: комфортный, экономичный и пониженный (вне дома),
- большой четкий ЖК-дисплей с подсветкой,
- Программирование диапазонов с точностью до 0,5 часа,
- ряд полезных функций: мгновенная настройка температуры, функция блокировки клавиатуры, постоянная температура, режим отдыха, индикация разряженной батареи,
- чтение температуры с точностью до 0,1°C,
- возможность отключения регулятора после отопительного сезона с включенной температурой заморозки,
- коррекция индикации температуры,
- регулировка контрастности дисплея,
- 24-часовой,
- работа с датчиком открытия окна (функция проветривания) с возможностью выбора активного состояния-NC / NO.

3. ВНЕШНИЙ ВИД

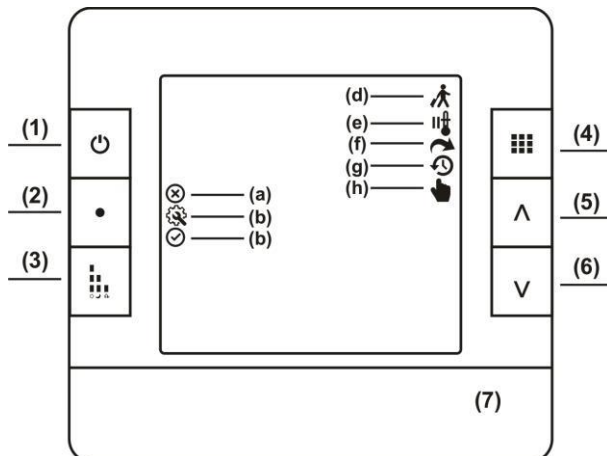









3.1. Значение кнопок

- (1) кнопка выключения/включения регулятора,
- (2) кнопка Настройки регулятора (меню),
- (3) настройка температуры: комфортная, экономичная и пониженная (вне дома),
- (4) выбор режима работы,
- (5) изменение параметров-увеличение,
- (6) изменение параметров-уменьшение,
- (7) крышка батарейного отсека.

3.2. Описание символов

- (1) отмена,
- (2) настройки даты, времени, программы, гистерезиса, энергосбережения, калибровки температуры, контрастности дисплея, сброса,
- (3) утверждение,
- (4) режим отпуска,
- (5) поддержание температуры (постоянная температура),
- (6) следующая позиция,
- (7) работа с еженедельной программой,
- (8) ручная настройка.

-  Блокировка кнопок.
-  Защита от замерзания.
-  Символ включения нагрева.
-  Индикация разряженных батарей.
-  Символ отключения регулятора.
-  Настройка комфортной температуры.
-  Настройка экономической температуры.
-  Установка пониженной температуры (вне дома).

ДЕНЬ (DAY) 1 2 3 4 5 6 7: соответственно PON. WT. ŚR. CZW. PT. SOB. NIEDZ.

4. УСТАНОВКА

ВНИМАНИЕ!

Перед началом монтажных работ внимательно ознакомьтесь с инструкцией по эксплуатации! Неправильная установка и неправильное использование могут привести к серьезной опасности для пользователя или других лиц и повлечь материальные потери!

Перед монтажом или разборкой комплекта убедитесь, что питание системы отопления/охлаждения полностью отключено!

На проводах, подключенных к приемнику, может быть опасное напряжение, опасное для жизни, поэтому монтаж регулятора должен быть доверен человеку с соответствующей квалификацией!

Изготовленные электрические соединения и используемые проводники должны соответствовать приложенным нагрузкам и соответствовать всем требованиям!

Не устанавливайте комплект в помещениях с повышенной влажностью, защищайте от воды и других жидкостей!

Не устанавливайте комплект с механическими повреждениями!

Устройство не предназначено для использования детьми!

При возникновении проблем с правильной работой регулятора обратитесь к установщику или производителю!

4.2. ВЫБОР МЕСТА УСТАНОВКИ

Регулятор предназначен для установки внутри помещений на высоте ок.1,5 м над полом. Следует избегать мест, сильно освещенных, около нагревательных приборов или кондиционирования воздуха, прямо на дверях, окнах и других подобных местах, где измерение температуры может быть легко нарушается внешними условиями. Избегайте мест с плохой циркуляцией воздуха, например, закрытых мебелью.

Избегайте влажных мест из-за негативного воздействия влаги на срок службы устройства.

4.3. ОТКРЫТИЕ РЕГУЛЯТОРА

Корпус регулятора состоит из двух основных частей-основания с разъемом для подключения проводов и передней панели с дисплеем. Элементы регулятора соединены друг с другом с помощью разъема и винта.

Чтобы открыть регулятор, необходимо с помощью крестообразной отвертки ослабить стопорный винт основания.

Аккуратно отделите переднюю панель от основания, обратив внимание на разъем.

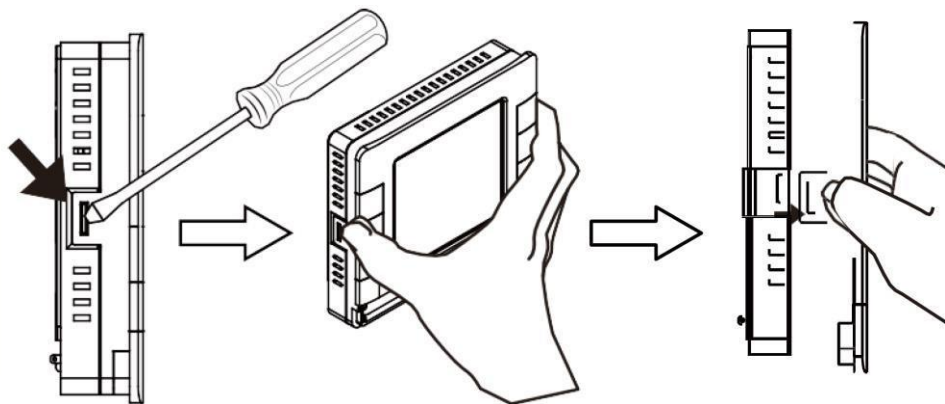

4.4. МОНТАЖ РЕГУЛЯТОРА

Перед установкой регулятора необходимо привести все необходимые провода. Соединения должны выполняться с помощью кабеля сечения, подходящего для переключаемой нагрузки. Монтажные отверстия регулятора позволяют устанавливать в типичные электрические банки глубиной 60 мм или непосредственно на стене с помощью дюбелей.

Отвинтите крышку разъемов, пропустите провода через отверстие, установите основание регулятора на стену, максимально горизонтально и прикрутите провода. После завершения монтажа проверьте правильность подключения проводов. Снова завинтите крышку разъемов и установите переднюю панель регулятора.

4.5. МОНТАЖ И ЗАМЕНА БАТАРЕИ

Откройте крышку батарейного отсека, установите батарейки, обращая внимание на их полярность.

Маркировка находится в батарейном отсеке.

ВНИМАНИЕ! Для питания регулятора используйте только батарейки типа АА. Не используйте батареи из-за их более низкого напряжения и более короткого времени работы.

Рекомендуется заменять батареи перед каждым отопительным сезоном.

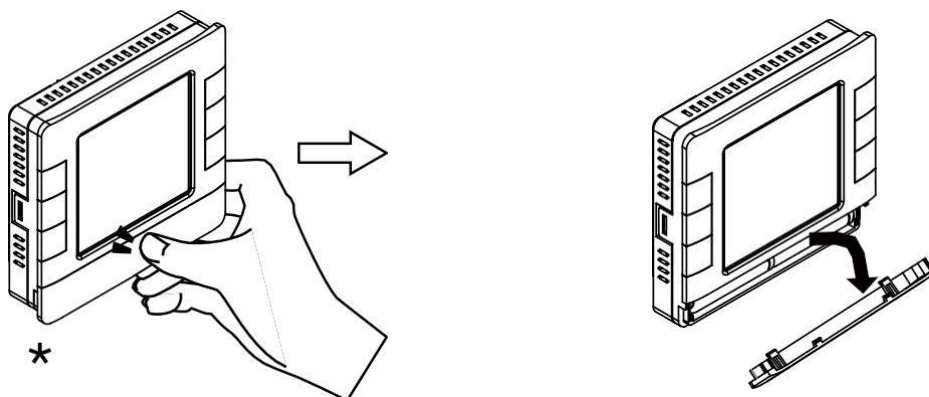

4.6. Примеры схем подключения

Представленные схемы упрощены и не содержат всех компонентов, необходимых для правильной установки.

В системе с газовым котлом

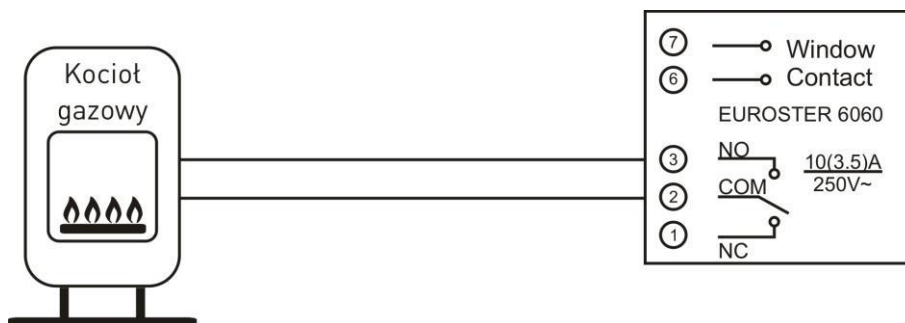

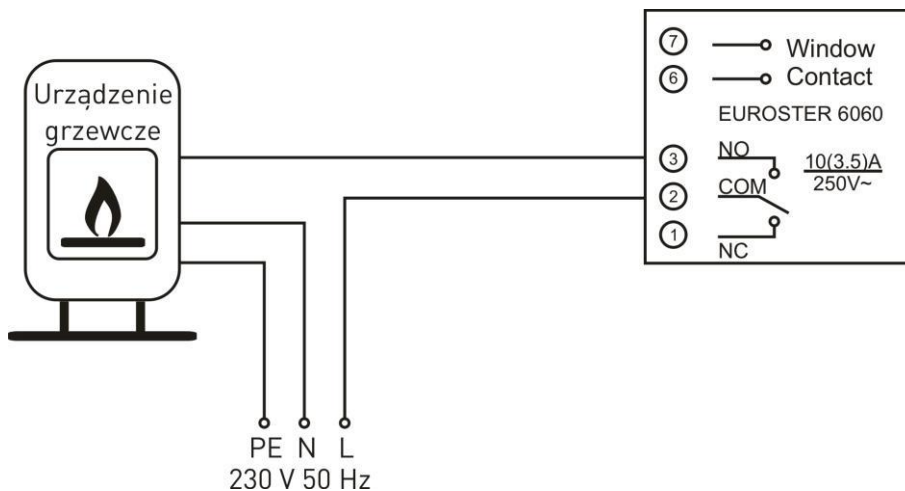

В системе отопления





5. ИЗМЕНЕНИЕ УРОВНЕЙ ТЕМПЕРАТУРЫ



В регуляторе доступны три уровня температуры: комфортный, экономичный и пониженный (вне дома). Эти температуры действуют для всех дней недели. Значения температуры могут быть произвольно изменены в диапазоне 5-35°C.

Заводские настройки отображаются в таблице:

Тип установки	пониженная (AWAY)	комфортная (COMF)	экономичная (ECO)
По умолчанию температура	19°C	21°C	20°C
Символ			

Нажатием кнопки  выберите уровень температуры для изменения - COMF/AWAY/ECO. Нажатием  установите желаемое значение температуры. Нажмите кнопку , чтобы выйти из режима программирования и восстановить основной вид дисплея.

6. НАСТРОЙКА РЕГУЛЯТОРА

Для входа в режим программирования нажмите и удерживайте кнопку программирования 3 s . Режим программирования используется для настройки даты (DATE), время (TIME), программ (PROG), гистерезис DIFF), функция проветривания (ES), калибровка температуры (T CAL), контраст (CONT) или сброс устройства (сброс к заводским настройкам). Введите запись, которую вы хотите настроить и утвердить  или выберите следующий элемент  и закончи программирование. Заданное значение будет автоматически сохранено перед вводом следующей позиции.





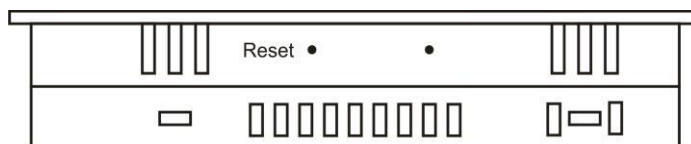

6.1. Сброс программ-сброс регулятора

Перед началом программирования нажмите кнопку RESET.



6.2. Установка даты (DATE)





Для установки даты нажмите кнопку .

Настройка выполняется в порядке: год > месяц > день. Используя кнопки  выберите год. Нажмите . Используя кнопки  выберите месяц. Нажмите . Используя кнопки  выберите день. Нажмите .

Нажмите  чтобы сохранить настройки даты и перейти к настройке часов или выйти из меню.



6.3. Настройка часов (TIME)

Для установки таймера нажмите .

Настройка выполняется в порядке: часы > минуты. Используя кнопки  выберите часы. Нажмите . Используя кнопки  выберите минуты. Нажмите . Нажмите  чтобы сохранить настройки часов и перейти к настройке программ или выйти из меню.

6.4. Программирование (PROG)

Для перехода к программированию нажмите .

Регулятор работает на основе следующих режимов программирования: 5 + 2 дня, 7 дней или 1 день. Используя кнопки  выберите режим, в котором будет работать регулятор, затем нажмите .





Режим 1 DAY позволяет записывать отдельные программы для каждого дня недели отдельно.

Режим 5 + 2D позволяет записывать программы для всех рабочих дней вместе, а также для субботы и воскресенья.



Режим 7 DAY позволяет записывать программы на все дни недели.



Начальная точка программирования-полночь (0:00) в понедельник. Срок действия настройки изменяются в прыжках каждые 30 минут.

Нажатием  выберите комфортную настройку  (три черточки), экономичный  (две черточки) или пониженный  (одна черточка). Затем кнопкой  выберите временной интервал, который будет применяться для данного уровня температуры. Для удобства при выборе будет отображаемое время интервала. Нажатие кнопки ускорит внесение изменений.

Нажатием  мы можем перенести время в интервале без изменения расписания, например, если мы хотим внести коррективы в график.

Нажмите кнопку  чтобы изменить день недели для настроенных программ. Нажмите  чтобы сохранить настройки программ и перейти к настройке гистерезиса.

Пример программы в режиме 5 + 2.

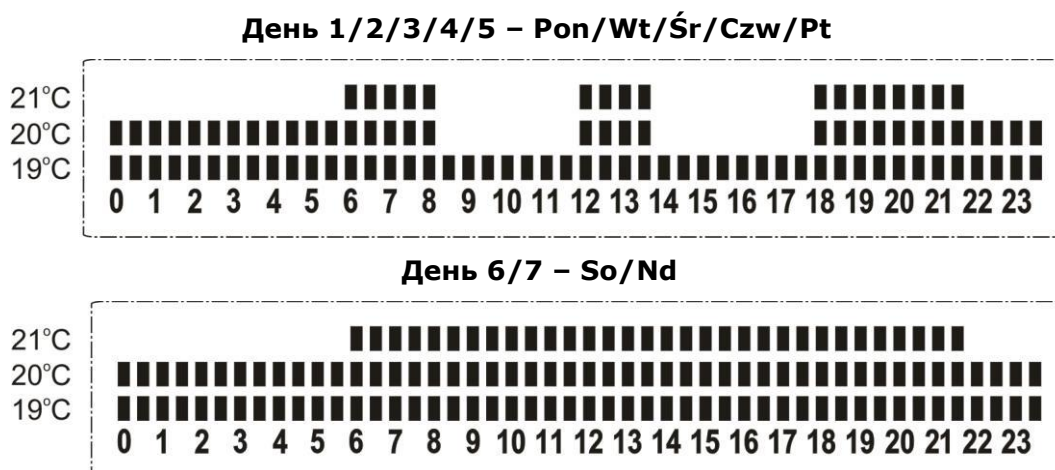

6.5. Настройка гистерезиса (DIFF)

Это разница между текущей и заданной температурой, которую допускает регулятор. Определяет точность, с которой будет контролироваться температура помещения. Чтобы перейти к настройке гистерезиса нажмите .

Используя кнопки  изменить значение гистерезиса (доступные значения: 0,2/0,4/0,5/0,6/0,8/1; заводское значение: 0,5).



Сохранить новое значение, нажав .

Нажмите  перейдите к настройке функции проветривания.

6.6. Функция проветривания (ES)

К регулятору Euroster 6060 можно подключить датчик, который сигнализирует об открытом окне или двери. При открытом окне регулятор снижает температуру нагрева до заданного значения. Функция энергосбережения во время проветривания позволяет оптимизировать затраты на отопление.

Энергосберегающий контакт может работать в двух режимах:

 Включение, когда контакт "замкнут". /  Включение, когда контакт „разомкнут“.

С помощью кнопок  выберите нужный режим работы контакта и нажмите .

Используя кнопки  измените настройку температуры (заводская настройка составляет 18°C). Диапазон регулировки: 5°C-35°C.

Если вы не используете функцию энергосбережения, выберите „режим короткого замыкания“ (заводская настройка). На ЖК-дисплее отображается символ "ES" „во время работы в функции энергосбережения и поддержания заданной температуры до изменения режима работы контакта"ES".

Нажмите , чтобы сохранить настройки энергосбережения и перейти к калибровке температуры чтения.

6.7. Калибровка температуры чтения (T CAL)



Калибровка температуры позволяет регулировать показания температуры в диапазоне + / - 3,5°C. Эта функция полезна, если регулятор находится в более теплой или прохладной точке помещения.



Нажмите кнопку , чтобы внести изменения. Кнопками  установите новое значение.

Сохранить новое значение, нажав .



Нажмите , чтобы перейти к настройке яркости дисплея LCD.



6.8. Контрастность дисплея LCD (CONT)

Эта функция используется для регулировки контрастности дисплея. Нажмите , чтобы перейти к настройке яркости дисплея LCD. Используя кнопки   выберите удобную настройку (1~10).

Нажмите  чтобы сохранить настройку, нажмите , чтобы перейти к заводскому восстановлению.

6.9. Восстановление заводских настроек (RESET)



Эта функция используется для удаления всех введенных настроек и восстановления заводских настроек регулятора. Нажмите , чтобы перейти к „сбросу к заводским настройкам“. Кнопками   выберите

 (нет) либо  (да).

Внимание!

Если выбрать "Да", все введенные настройки будут удалены. Нажмите кнопку  чтобы выйти из режима программирования и восстановить основной вид дисплея.

7. ФУНКЦИИ, ДОСТУПНЫЕ ВО ВРЕМЯ ИСПОЛЬЗОВАНИЯ





Изображение  отображается на дисплее при работе в режиме предустановленных настроек (выполнение еженедельной программы). Нажмите кнопку , чтобы сделать выбор функции:

- ручная настройка
- ручная настройка с заданной длительностью,
- постоянная температура,
- режим отдыха.

Выбор подтвердить кнопкой  или отказаться от выбора функции, нажав кнопку .

7.1. Ручная настройка









Функция ручной настройки позволяет временно изменять температуру без изменений, сохраненных в программах регулятора. Регулятор будет работать в соответствии с новой настройкой температуры в течение срока действия текущей программы. С началом следующей программы ручная настройка будет завершена, и регулятор вернется к работе в соответствии с запрограммированными температурами.

Чтобы включить ручную настройку, просто нажмите кнопку , изменить температуру с помощью кнопок   . Затем нажмите кнопку , чтобы включить режим ручной настройки. На дисплее рядом с текущей температурой отображается символ ручной настройки .

Нажмите кнопку , чтобы завершить работу в режиме ручной настройки и вернуться к работе в соответствии с заданными настройками.

7.2. Ручная настройка с указанной продолжительностью



Функция позволяет временно изменять температуру без внесения изменений, сохраненных в программах регулятора, в течение определенного количества часов (от одного до девяти). Регулятор будет работать в соответствии с новой настройкой температуры в течение заданного периода времени, а затем вернется к работе в соответствии с недельной программой. Чтобы включить ручное изменение комфортного температурного периода, дважды нажмите кнопку 



для перехода из режима  в ручной режим  . С помощью кнопок   установите требуемая продолжительность температуры. На дисплее отображается количество рабочих часов. Подтвердите настройку, нажав кнопку  . Затем с помощью кнопок   установите желаемую температуру. Нажмите кнопку , чтобы прикрепить функцию. На дисплее отображается длительность ручной настройки.

Нажатие кнопки  завершит работу функции до истечения заданной продолжительности. Регулятор вернется к работе в соответствии с заданными настройками.

7.3. Поддержка температуры (постоянная температура)



Регулятор поддерживает заданную температуру независимо от предустановленных настроек.







Для включения работы с постоянной температурой нажимайте кнопку , для перехода из режима  в режим удержания .

С помощью кнопок   установите желаемую температуру. Начать работу в режиме удержания, нажав .

Для завершения работы в режиме удержания и возврата к работе в соответствии с заданными настройками нажмите .

7.4. Режим отпуска





Для перехода в режим отпуска нажмите кнопку  и перейти из режима 

в режиме . Удержание на время отпуска используется для установки желаемой температуры на время отпуска. Это позволяет значительно снизить энергопотребление системы отопления. Задайте количество дней отпуска с помощью кнопок  . На часах отображается желаемое количество дней режима отпуска. После выбора нужного количества дней отпуска нажмите кнопку  и установите нужную температуру кнопками  . Температура в этом режиме регулируется от 5°C до 35°C. Нажмите , чтобы включить режим отпуска. На дисплее отображается дата окончания отпуска и символ защиты от замерзания.





Нажмите , чтобы завершить работу в режиме отпуска до истечения установленного времени и вернуться к работе в соответствии с заданными настройками.

7.5. Отключение регулятора после отопительного сезона

В этом режиме регулятор переключается на максимальную экономию энергии. Нет возможности изменить температуру. Для защиты от замерзания нагрев включается только для того, чтобы не допустить падения температуры ниже 5°C.

Включение функции-нажмите кнопку , на дисплее появится символ питания  и защита от замерзания.  Чтобы включить регулятор, нажмите кнопку еще раз . Регулятор будет работать в соответствии с настройками.

7.6. Функция блокировки кнопок

Регулятор имеет функцию блокировки кнопок. Включение блокировки сигнализируется символом . В этом случае вы не можете изменить какие-либо настройки. Одновременно нажмите и удерживайте около 5 s обе кнопки   пока функция блокировки кнопок не включится и на дисплее не появится символ блокировки. Отключение блокировки происходит при повторном удержании кнопок   около 5 С.

7.7. Индикация разряженных батарей

Символ разряженных батарей  он появляется на дисплее, когда уровень энергии в батареях слишком низок и их необходимо как можно скорее заменить.

8. УХОД

Для очистки регулятора не используйте растворители и агрессивные моющие средства, которые могут повредить поверхность корпуса и дисплей. Корпус регулятора чистим мягкой тканью.

9. РАЗМЕРЫ

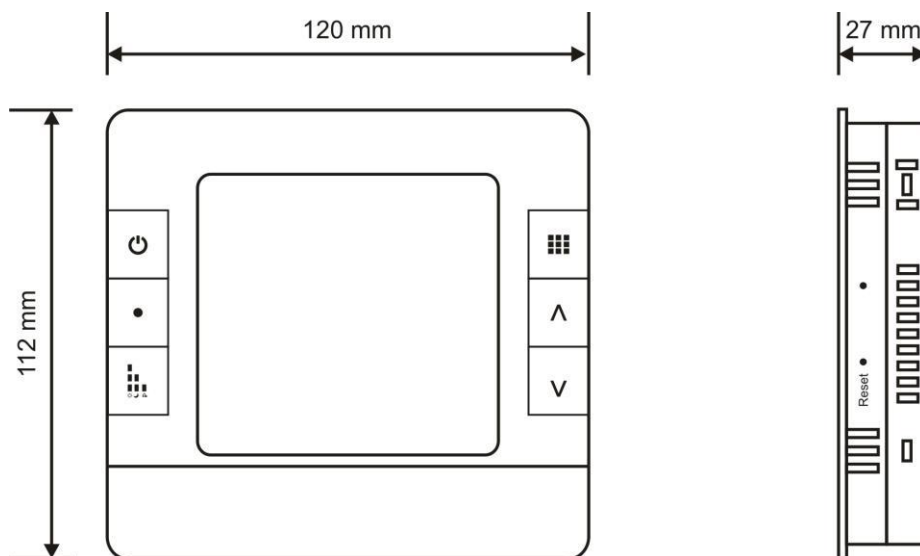

10. ТЕХНИЧЕСКИЕ ХАРАКТЕРИСТИКИ

Управляемое устройство	– системы отопления
Напряжение питания	– 3V (2 батарейки AA)
Выход регулятора	– реле, без напряжения, SPDT
Максимальная нагрузка	– 10(3,5) A 230V 50 Hz
Диапазон измерения температуры	– от 0°C до +50°C
Диапазон регулировки температуры	– от +5°C до +35°C
Точность контроля	– 0,2°C
Точность индикации температуры	– 0,1°C
Степень гистерезиса	– 0,2°C/0,4°C/0,5°C/0,6°C /0,8°C/1°C
Визуальная сигнализация	– дисплей с подсветкой LCD
Рабочая температура	– от +5°C до +45°C
Температура хранения	– от -10°C до +60°C
Класс защиты	– IP20
Цвет	– белый
Способ монтажа	– настенный
Вес регулятора без батареи	– 195г
Гарантийный срок	– 2 года
Класс регулятора температуры	– I

11. КОМПЛЕКТАЦИЯ

- Регулятора **Euroster 6060**,
- 2 щелочные батареи AA,
- руководство по эксплуатации и установке с гарантией.

12. ДАННЫЕ О ДЕКЛАРАЦИИ СООТВЕТСТВИЯ

13. ИНФОРМАЦИЯ ОБ УТИЛИЗАЦИИ ЭЛЕКТРОННЫХ ОТХОДОВ



Это устройство спроектировано и изготовлено из высококачественных материалов и компонентов, которые пригодны для повторного использования.

Символ перекрещенного контейнера для отходов, размещенный на изделии (Рис.1), означает, что продукт подлежит выборочному сбору.

Продукт содержит батареи, которые обозначены символом перекрещенного контейнера для отходов (Рис.1). Батареи подлежат выборочному сбору.

ГАРАНТИЙНЫЙ ТАЛОН Регулятор EUROSTER 6060

Условия гарантии:

1. Гарантийный срок составляет 24 месяца с даты продажи.
2. Рекламуемый коммандо-контроллер вместе с гарантийным талоном следует доставить в пункт продажи.
3. Срок рассмотрения гарантии составляет 14 рабочих дней с даты получения устройства производителем.
4. Все ремонтные работы продукта производятся исключительно производителем или другим субъектом, действующим по четкому полномочию производителя.
5. Гарантия теряет силу в случае механического повреждения, неправильной эксплуатации или ремонта, совершенного неуполномоченными лицами.
6. Гарантия на проданный потребительский товар не исключает, не ограничивает, не приостанавливает прав покупателя, вытекающих из несоответствия товара договору.

.....
дата продажи

серийный номер / дата изготовления

фирменный штамп и подпись

Поставщик и сервисный центр:

ООО «Тепловые решения», г. Минск, ул.Притыцкого, д. 105, пом.364, т. 8(017)3802208

НОРМЫ И СЕРТИФИКАТЫ

Оборудование EUROSTER соответствует техническим регламентам Таможенного союза ТР ТС 004/2011 «О безопасности низковольтного оборудования» и ТР ТС 020/2011 «Электромагнитная совместимость технических средств».

Сертификат соответствия Серия RU №0258959 срок действия с 11.09.2020 по 10.09.2025 года включительно.

ИНФОРМАЦИЯ ОБ УТИЛИЗАЦИИ ЭЛЕКТРОННЫХ ОТХОДОВ



Мы приложили все усилия, чтобы настоящий контроллер работал безотказно самое длительное время. Однако, устройство подвергается естественному износу. Если уже не будет соответствовать Вашим требованиям, просим сдать его в пункт приема электронных отходов, а картонную упаковку – в пункт приема макулатуры.

ПРАВИЛА ТРАНСПОРТИРОВКИ И ХРАНЕНИЯ

Отгрузка производится в упаковке изготовителя в соответствии с требованиями технической документации. Транспортировка может осуществляться любым видом транспорта при условии предохранения их от механических повреждений, от воздействия атмосферных осадков с соблюдением правил перевозки грузов данным видом транспорта. Условия хранения в части воздействия климатических факторов – 4 по ГОСТ 15150-69 (закрытые, хорошо вентилируемые помещения).

МЕРЫ ПРИ НЕИСПРАВНОСТИ

При возникновении неисправностей нажмите **RESET** для принудительного сброса. Если неисправность не будет решена, обратитесь в сервисный центр.

ПОСТАВЩИК И СЕРВИСНЫЙ ЦЕНТР

ООО «Тепловые решения», г.Минск, ул.Притыцкого, д. 105, пом.364, т. 8(017)3802208

