

Pioneering for You

wilo

## Wilo-Yonos PICO



ru Инструкция по монтажу и эксплуатации

Fig. 1:

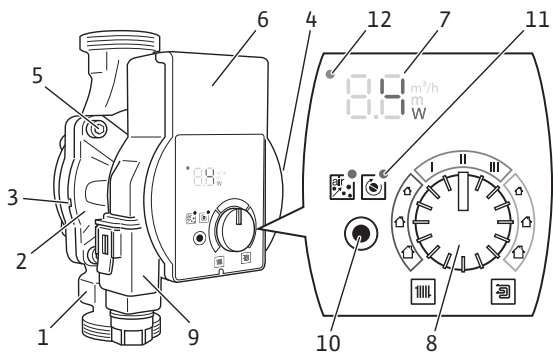

Fig. 2:

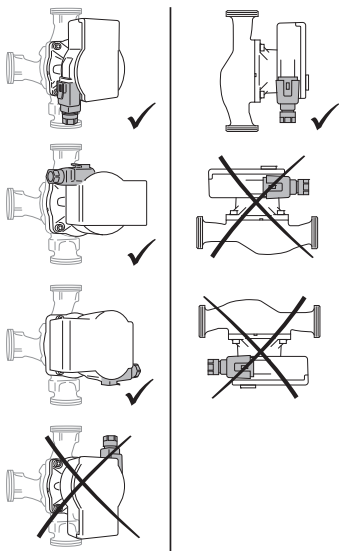

Fig. 3a:

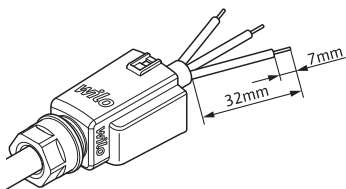

Fig. 3b:

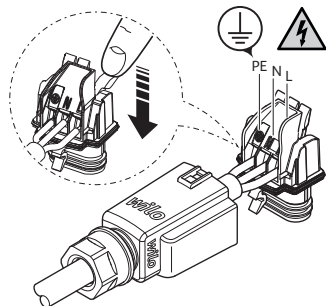

Fig. 3c:

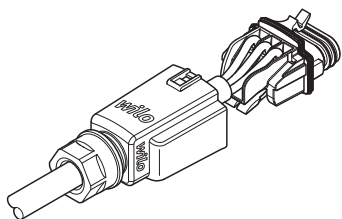

Fig. 3f:

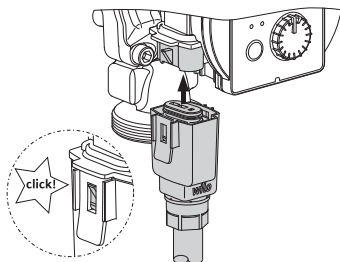

Fig. 3d:

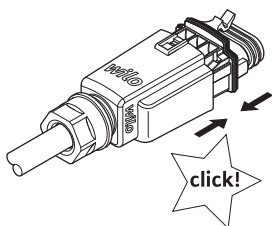

Fig. 4:

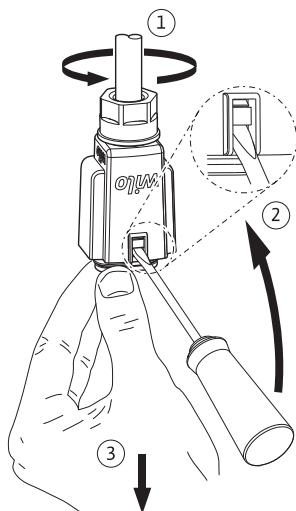
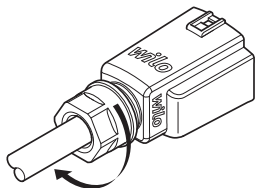

Fig. 3e:



## 1 Общая информация

### **Об этой инструкции**

Инструкция по монтажу и эксплуатации является неотъемлемой составной частью изделия. Перед выполнением любых операций необходимо прочитать эту инструкцию; она должна быть всегда доступна. Точное соблюдение данной инструкции является обязательным условием использования изделия по назначению и корректного обращения с ним. Соблюдать все данные и обозначения на изделии. Оригинал инструкции по монтажу и эксплуатации составлен на немецком языке. Все остальные языки настоящей инструкции являются переводом оригинальной инструкции по эксплуатации.

## 2 Безопасность

Настоящая глава содержит основные указания, которые необходимо выполнять при монтаже, вводе в эксплуатацию и техническом обслуживании.

Дополнительно соблюдать инструкции и указания по технике безопасности в приведенных ниже главах.

Несоблюдение данной инструкции по монтажу и эксплуатации создает угрозу для людей, окружающей среды и изделия. Это ведет к потере всех прав на возмещение убытков.

Несоблюдение влечет за собой, к примеру, следующие угрозы:

- угроза поражения электрическим током, механического и бактериологического воздействия, а также действия электромагнитных полей;
- загрязнение окружающей среды при утечках опасных материалов;
- материальный ущерб;
- отказ важных функций изделия.

### **Обозначение указаний по технике безопасности**

В данной инструкции по монтажу и эксплуатации используются указания по технике безопасности для предотвращения ущерба, причиняемого имуществу и людям. Они представлены разными способами:

- Указания по технике безопасности касательно ущерба людям начинаются с сигнального слова и **сопровождаются соответствующим символом.**
- Указания по технике безопасности касательно ущерба имуществу начинаются с сигнального слова **без** символа.

### **Сигнальные слова**

#### **ОПАСНО!**

Игнорирование приводит к смерти или тяжелым травмам!

#### **ОСТОРОЖНО!**

Игнорирование может привести к (тяжелым) травмам!

#### **ВНИМАНИЕ!**

Игнорирование может привести к материальному ущербу, возможно полное разрушение.

#### **УВЕДОМЛЕНИЕ**

Полезное уведомление по использованию изделия.

### **Символы**

В данной инструкции используются приведенные ниже символы.



Опасность поражения электрическим током



Общий символ опасности



Предупреждение о горячих поверхностях/ средах



Предупреждение о магнитных полях



Уведомления

## **Квалификация персонала**

Персонал обязан:

- Быть обученным согласно местным предписаниям по предотвращению несчастных случаев.
- Прочсть и понять инструкцию по монтажу и эксплуатации.

Персонал должен иметь квалификацию в следующих областях:

- Работы на электрических устройствах должен выполнять только электрик (согласно EN 50110-1).
- Монтаж/демонтаж должен выполнять специалист, обученный обращению с необходимыми инструментами и требующимися крепежными материалами.
- Обслуживание должно производиться лицами, прошедшими обучение по принципу функционирования всей установки.

### **Определение «электрик»**

Электриком является лицо с соответствующим специальным образованием, знаниями и опытом, который может распознать и избежать опасности при работе с электричеством.

## **Работы с электрооборудованием**

- Электрические работы должны проводиться только электриком.
- Соблюдать действующие в стране использования директивы, нормы и предписания, а также инструкции местного предприятия энергоснабжения по подсоединению к местной электрической сети.
- Перед началом любых работ отключить изделие от электросети и защитить от повторного включения.
- Необходимо защитить подсоединение устройством защитного отключения при перепаде напряжения (RCD).
- Изделие необходимо заземлить.
- Неисправный кабель должен быть немедленно заменен квалифицированным электриком.
- Категорически запрещено открывать модуль регулирования и удалять элементы управления.

### **Обязанности пользователя**

- Все работы должны проводиться только квалифицированными специалистами.
- Заказчик обязан обеспечить защиту от случайного прикосновения горячих и токоведущих компонентов.
- Неисправные уплотнения и соединительные кабели подлежат замене.

Данное устройство могут использовать дети возрастом от 8 лет, а также лица с ограниченными физическими, сенсорными или умственными способностями или с недостатком опыта и знаний, если они прошли инструктаж по безопасному использованию устройства и понимают исходящие от него угрозы. Детям запрещается играть с устройством. Детям разрешается выполнять очистку и уход за устройством только под контролем.

## **3 Описание и функционирование изделия**

### **Обзор** Wilo-Yonos PICO (Fig. 1)

- 1 Корпус насоса с резьбовыми подсоединениями
- 2 Электродвигатель с мокрым ротором
- 3 Отверстия для слива конденсата  
(4 шт. по окружности)
- 4 Фирменная табличка
- 5 Винты корпуса
- 6 Модуль регулирования
- 7 Светодиодный индикатор
- 8 Кнопка управления
- 9 Wilo-Connector, подключения к электрической сети
- 10 Функциональная клавиша
- 11 Функциональный СИД
- 12 СИД сигнализации неисправности

**Функция** Высокоэффективный циркуляционный насос для водяных отопительных систем со встроенным регулятором перепада давления. Способ регулирования и перепад давления (напор) можно регулировать. Перепад давления регулируется за счет изменения частоты вращения насоса.

## Расшифровка наименования

Пример: Wilo-Yonos PICO 25/1-6 130

Yonos PICO	Высокоэффективный циркуляционный насос
25	Резьбовое соединение DN 25 (Rp 1)
1-6	1 = минимальный напор в м (регулируемый до 0,5 м) 6 = максимальный напор в м при $Q = 0 \text{ м}^3/\text{ч}$
130	Монтажная длина: 130 или 180 мм

### Технические характеристики

Подключаемое напряжение	1 ~ 230 В $\pm 10 \%$ , 50/60 Гц
Класс защиты IP	См. фирменную табличку (4)
Индекс энергоэффективности EEI	См. фирменную табличку (4)
Диапазон температур перекачиваемой жидкости при макс. температуре окружающей среды +40 °C	От -10 °C до +95 °C
Диапазон температур перекачиваемой жидкости при макс. температуре окружающей среды +25 °C	От -10 °C до +110 °C
Допустимая температура окружающей среды	От -10 °C до +40 °C
Макс. рабочее давление	10 бар (1000 кПа)
Минимальное приточное давление при +95 °C/+110 °C	0,3 бар/1,0 бар (30 кПа/100 кПа)

### Светодиодный индикатор

 2.3  $\frac{\text{м}^3}{\text{ч}}$

- Индикация заданного значения  $H$  напора (перепад давления) в м.

 2.2  $\frac{\text{м}^3}{\text{ч}}$

- Индикация выбранной постоянной частоты вращения ( $c1 = I$ ,  $c2 = II$ ,  $c3 = III$ ).

 2.5  $\frac{\text{м}^3}{\text{ч}}$  → 0.4  $\frac{\text{м}^3}{\text{ч}}$

- Индикация текущей потребляемой мощности, в Вт, при изменении текущего расхода в  $\text{м}^3/\text{ч}$ .

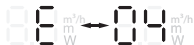
 0.6  $\frac{\text{м}^3}{\text{ч}}$  → 0.4  $\frac{\text{м}^3}{\text{ч}}$

- Индикация предупреждений и сигнализация неисправности.



### 3.1 Элементы управления

#### Кнопка управления

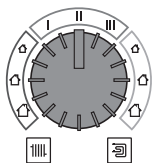

Вращение

- Выбор сферы применения/способа регулирования.
- Отрегулировать заданное значение напора  $H$  (перепад давления).
- Выбрать постоянную частоту вращения.

#### Функциональная клавиша



Нажатие

- Запустить функцию вентиляции.
- Вручную активировать новый перезапуск насоса.



### 3.2 Сферы применения/способ регулирования и функции

#### Отопление радиаторами

Рекомендуется для двухтрубных систем отопления с радиаторами с целью снижения уровня шума при протекании воды через термостатические вентили.

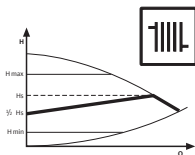

#### Изменяемый перепад давления ( $\Delta p-v$ ):

Насос наполовину снижает напор при снижении расхода в сети трубопроводов.

Экономия электрической энергии для приведения напора в соответствие с расходом и меньшей скоростью потока.



#### УВЕДОМЛЕНИЕ

Заводская установка:  $\Delta p-v, \frac{1}{2} H_{\max}$

## Напольное отопление

Рекомендация для напольного отопления или для больших трубопроводов и любых ситуаций применения без изменяемых характеристик трубопроводной сети (например, для бойлерных нагнетательных насосов), а также для однетрубных систем отопления с радиаторами.

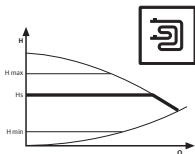

### Постоянный перепад давления ( $\Delta p$ -с):

Система регулирования поддерживает заданный напор постоянным независимо от расхода.

## Постоянная частота вращения

Рекомендуется на установках с неизменным сопротивлением системы, которые требуют постоянного расхода.

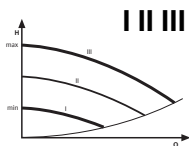

### Постоянная частота вращения (I, II, III):

Насос работает без регулирования с тремя заданными ступенями частоты вращения.

## Вентиляция



**Функция вентиляции** активируется функциональной кнопкой и автоматически выпускает воздух из насоса. При этом из системы отопления воздух не отводится.

## Ручной перезапуск



**Ручной перезапуск** активируется функциональной кнопкой и при необходимости деблокирует насос (например, после длительного перерыва в работе в летний период).

## 4 Применение по назначению

Высокоэффективные циркуляционные насосы серии Wilo-Yonos PICO предназначены исключительно для перекачивания жидкостей в водяных системах отопления и других подобных системах с частым изменением расхода.

Допустимые перекачиваемые жидкости:

- Вода для систем отопления согласно VDI 2035 (CH: SWKI BT 102-01).
- Водогликолевые смеси\* с долей гликоля до 50 %.

\* Вязкость гликоля больше, чем вязкость воды. При добавлении гликоля необходимо корректировать рабочие характеристики насоса в зависимости от соотношения составных частей.



### УВЕДОМЛЕНИЕ

Заливать в систему только смеси, готовые к использованию. Не использовать насос для смешивания перекачиваемой жидкости внутри установки.

---

Для использования этого насоса по назначению необходимо также соблюдать инструкцию, а также учитывать данные и обозначения, имеющиеся на насосе.

### ***Ненадлежащее применение***

Любое применение, выходящее за описанные выше пределы, считается ненадлежащим и ведет к прекращению гарантии.



## **ОСТОРОЖНО!**

**Опасность травмирования или материальный ущерб из-за ненадлежащего применения!**

- Категорически запрещено использовать другие перекачиваемые жидкости.
- Категорически запрещено поручать выполнение работ неуполномоченным лицам.
- Категорически запрещено использовать изделие в целях, выходящих за пределы описанной области применения.
- Категорически запрещено самовольно переоборудовать изделие.
- Использовать только одобренные принадлежности.
- Категорически запрещено использовать изделие в сочетании с системой импульсно-фазового управления.

## **5 Транспортировка и хранение**

### ***Комплект поставки***

- Высокоэффективный циркуляционный насос с 2 уплотнениями
- Wilo-Connector
- Инструкция по монтажу и эксплуатации

### ***Проверка после транспортировки***

Немедленно после доставки проверить изделие на предмет повреждений и комплектность; при необходимости сразу же оформить рекламацию.

### ***Требования к транспортировке и хранению***

Защищать изделие от влаги, мороза и механических нагрузок.

Допустимый диапазон температур: От  $-10\text{ }^{\circ}\text{C}$  до  $+50\text{ }^{\circ}\text{C}$

## 6 Монтаж и электроподключение

### 6.1 Установка

Установку следует поручать только квалифицированным рабочим.



#### **ОСТОРОЖНО!**

**Опасность получения ожогов при контакте с горячей поверхностью!**

Корпус насоса (1) и электродвигатель с мокрым ротором (2) могут нагреваться; в результате прикосновения к ним можно получить ожоги.

- Во время эксплуатации можно касаться только модуля регулирования (6).
- Перед любыми работами дать насосу остыть.



#### **ОСТОРОЖНО!**

**Опасность получения ожогов при контакте с горячими перекачиваемыми жидкостями!**

Горячие перекачиваемые жидкости могут причинять ожоги. Перед установкой или снятием насоса либо отпусанием винтов корпуса (5) принять перечисленные ниже меры предосторожности:

- Дождаться полного остывания системы отопления.
- Закрывать запорную арматуру или слить жидкость из системы отопления.

- Подготовка**
- Для установки выбирать место с как можно более удобным доступом.
  - Учитывать допустимое монтажное положение (Fig. 2) насоса, при необходимости повернуть головку электродвигателя (2+6).

**ВНИМАНИЕ!**

Установка насоса в неправильном положении может стать причиной его повреждения.

- Место установки выбирать с учетом допустимого монтажного положения (Fig. 2).
- Электродвигатель обязательно должен быть установлен горизонтально.
- Место электроподсоединения не должно быть направлено вверх.

- На входе и на выходе насоса установить запорную арматуру для упрощения замены насоса.

**ВНИМАНИЕ!**

Утечки воды могут повредить модуль регулирования.

- Выставить верхнюю запорную арматуру так, чтобы при утечках вода не могла попасть на модуль регулирования (6).
- Верхняя запорная арматура должна быть выставлена в сторону.
- При установке на входе в открытые системы от насоса должен быть отведен предохранительный подающий трубопровод (EN 12828).
- Заранее завершить все сварочные и паяльные работы.
- Промыть систему трубопроводов.

**Поворачивание  
головки электродвигателя**

Перед установкой и подключением насоса повернуть головку электродвигателя (2+6).

- При необходимости снять теплоизоляционный кожух.

**ОСТОРОЖНО!**

**Опасность для жизни, исходящая от магнитного поля!**

Опасность для жизни людей, имеющих медицинские имплантаты, из-за установленных в насос постоянных магнитов.

- Категорически запрещено извлекать ротор.

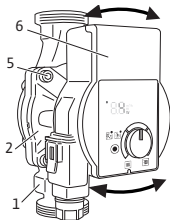

- Удерживать головку электродвигателя (2+6) и вывернуть 4 винта корпуса (5).

### ВНИМАНИЕ!

Повреждение внутреннего уплотнения ведет к нарушению герметичности.

- Осторожно повернуть головку насоса (2+6), не вынимая ее из корпуса насоса (1).
- Осторожно повернуть головку насоса (2+6).
- Учитывать допустимое монтажное положение (Fig. 2) насоса и стрелку на корпусе насоса (1), которая показывает направление.
- Затянуть 4 винта корпуса (5) (4 – 7,5 Нм).

### Установка насоса

При установке учитывать следующее:

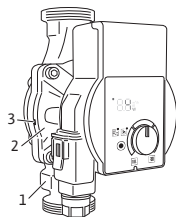

- Соблюдать направление, показанное стрелкой на корпусе насоса (1).
- Устанавливать изделие без механического напряжения; электродвигатель с мокрым ротором должен находиться в горизонтальном положении (2).
- Установить уплотнения на резьбовые подсоединения.
- Навинтить резьбовые соединения труб.
- Насос зафиксировать от проворачивания при помощи гаечного ключа и плотно привинтить к трубопроводам.
- При необходимости установить на место теплоизоляционный кожух.

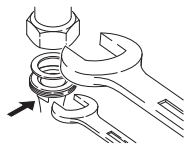

### ВНИМАНИЕ!

Отсутствие надлежащего отвода тепла и конденсата может привести к повреждению модуля регулирования и электродвигателя с мокрым ротором.

- На электродвигателе с мокрым ротором (2) не должно быть теплоизоляции.
- Все отверстия для слива конденсата (3) должны оставаться свободными.

## 6.2 Электроподключение

Электроподключение должен выполнять только квалифицированный электрик.



### **ОПАСНО!**

#### **Опасность от электрического напряжения!**

Прикосновение к токоведущим частям содержит прямую угрозу для жизни.

- Перед началом любых работ отсоединить электропитание и обеспечить защиту от повторного включения.
- Категорически запрещено открывать модуль регулирования (6) и удалять элементы управления.

---

### **ВНИМАНИЕ!**

Синхронизированное напряжение может стать причиной повреждений электронного оборудования.

- Категорически запрещено использовать насос с системой импульсно-фазового управления.
- При включении/выключении насоса внешней системой управления следует деактивировать подачу тактовых импульсов для синхронизации напряжения (например, системой импульсно-фазового управления).
- В ситуациях применения, когда неясно, эксплуатируется ли насос с синхронизированным напряжением, производитель системы управления/комплектной установки должен подтвердить, что на насос подается синусоидальное напряжение переменного тока.
- В индивидуальных случаях следует проверять включение/выключение насоса с помощью триаков/полупроводниковых реле.

#### **Подготовка**

- Тип тока и напряжение должны совпадать с данными на фирменной табличке (4).
- Максимальный номинал предохранителя: 10 А, инерционного типа.



- Насос должен работать исключительно от синусоидального напряжения переменного тока.
- Учитывать частоту включений:
  - Включение/выключение посредством подачи сетевого напряжения  $\leq 100/24$  ч.
  - Не более 20 в час при одноминутном интервале между включениями и выключениями посредством подачи сетевого напряжения.



#### **УВЕДОМЛЕНИЕ**

ток включения насоса < 5 А. При включении и выключении насоса через реле следует обеспечить, чтобы реле было в состоянии переключить ток включения, по меньшей мере, 5 А. При необходимости следует получить соответствующие сведения от производителя котла и системы регулирования.

- Электроподсоединение должно осуществляться через стационарный кабель электропитания, снабженный разъемом или сетевым выключателем всех фаз с зазором между контактами не менее 3 мм (согласно VDE 0700/часть 1).
- Для защиты от утечек воды, а также для разгрузки кабельного ввода от тяговых усилий следует использовать кабель электропитания достаточного наружного диаметра (например, H05VV-F3G1,5).
- При температуре среды свыше 90 °С использовать теплостойкий кабель электропитания.
- Кабель электропитания не должен касаться трубопроводов и насоса.

#### **Монтаж Wilo-Connector**

- Отсоединить кабель электропитания от источника питания.
- Учитывать назначение выводов (PE, N, L).
- Подсоединить и смонтировать Wilo-Connector (Fig. 3a – 3e).

## Подсоединение насоса

- Заземлить насос.
- Подключить Wilo-Connector (9) к модулю регулирования (6), чтобы он зафиксировался (Fig. 3f).

## Демонтаж Wilo-Connector

- Отсоединить кабель электропитания от источника питания.
- Демонтировать Wilo-Connector с помощью подходящей отвертки (Fig. 4).

## 7 Ввод в эксплуатацию

Ввод в эксплуатацию следует поручать только квалифицированным рабочим.

### 7.1 Отвод воздуха

- Надлежащим образом заполнить систему и удалить из нее воздух.

Если автоматический отвод воздуха из насоса не будет выполнен:

- Активировать функцию вентиляции функциональной кнопкой, 1 раз коротко нажать, СИД горит зеленым светом.
- ↳ Функция автоматической вентиляции запускается с 5-секундной задержкой и выполняется в течение 10 минут.
- ↳ Светодиодный индикатор отображает перемещающую снизу вверх полосу.
- Для отмены нажимать на функциональную кнопку в течение нескольких секунд.

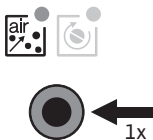

#### УВЕДОМЛЕНИЕ

После отвода воздуха светодиодный индикатор показывает предварительно заданные параметры насоса.

## 7.2 Задание способа регулирования и напора

Размер показанных символов дома и данные служат только для ориентации при регулировании напора, для настройки рекомендуется выполнить более точный расчет. С настройками одновременно показаны значения напора с шагом 0,1 м.

### Отопление радиаторами

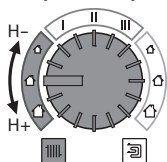

#### Изменяемый перепад давления ( $\Delta p-v$ ):

- Выбрать диапазон настройки для случая применения.
- Отрегулировать заданное значение напора  $H$  (изменяемый перепад давления).
- ↳ Светодиодная индикация отображает настроенное заданное значение напора  $H$  в м.

Насос	Количество радиаторов		
			
Yonos PICO.../1-4 м	8	12	15
Yonos PICO.../1-6 м	12	15	20
Yonos PICO.../1-8 м	15	20	30

### Напольное отопление

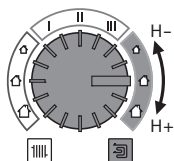



#### Постоянный перепад давления ( $\Delta p-c$ ):

- Выбрать диапазон настройки для случая применения.
- Отрегулировать заданное значение напора  $H$  (перепад давления постоянный).
- ↳ Светодиодная индикация отображает настроенное заданное значение напора  $H$  в м.

## Насос

Количество квадратных метров отапливаемых поверхностей в м<sup>2</sup>

			
Yonos PICO.../1-4 м	-	80	120
Yonos PICO.../1-6 м	80	150	220
Yonos PICO.../1-8 м		> 220	

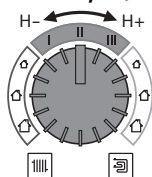
**Постоянная частота вращения****Постоянная частота вращения I II III:**

- Выбрать диапазон регулирования постоянной частоты вращения.
- Настроить степень частоты вращения I II или III.
- ↳ Светодиодный индикатор показывает настроенную частоту вращения с1, с2 или с3 в соответствии с характеристической кривой.

**Завершение настройки**

- Не поворачивать кнопку управления в течение 2 секунд.
- Светодиодный индикатор мигает 5 раз и изменяет показания до текущей потребляемой мощности в Вт, при изменении текущего расхода в м<sup>3</sup>/ч.

**УВЕДОМЛЕНИЕ**

При сбое источника питания все настройки и индикации сохраняются.

**8 Вывод из эксплуатации****Останов насоса**

В случае повреждений кабеля электропитания или других электрических компонентов немедленно остановить насос.

- Отсоединить насос от источника питания.
- Обратиться в технический отдел Wilo или специализированную мастерскую.

## 9 Техническое обслуживание

- Очистка**
- Необходимо регулярно очищать насос сухой тряпкой от загрязнений, соблюдая осторожность.
  - Категорически запрещено использовать жидкости или агрессивные чистящие средства.

## 10 Неисправности, их причины и способы устранения

К устранению неисправностей разрешается допускать только квалифицированных специалистов, к работам на электрооборудовании — исключительно квалифицированных электриков.

Неисправности	Причины	Устранение
Насос не работает при включенном электропитании	Неисправность электрического предохранителя	Проверить предохранители
	Насос не под напряжением	Устранить причину прерывания электропитания
Насос излишне шумит	Кавитация по причине недостаточного давления на входе	Повысить давление в системе в пределах допустимого диапазона
		Проверить настройку напора, при необходимости уменьшить его
Здание не нагревается	Слишком низкая теплопроизводительность нагревательных поверхностей	Увеличить заданное значение
		Выбрать способ регулирования Dr-c

### 10.1 Предупреждающая сигнализация

- Предупреждения отображаются посредством светодиодной индикации.
- Светоиндикатор неисправности не горит.
- Насос продолжает работать с ограниченной производительностью.
- Сигнализируемое неисправное рабочее состояние не должно сохраняться продолжительный период времени. Причину следует устранить.

Светодиод	Неисправности	Причины	Устранение
E07	Генераторный режим	Через гидравлическую часть насоса протекает вода, но напряжение не подается	Проверить сетевое напряжение
E11	Сухой ход	Воздух в насосе	Проверить расход/давление воды
E21	Перегрузка	Тугой ход электродвигателя; эксплуатационные параметры насоса выходят за пределы спецификации (например, высокая температура модуля). Частота вращения ниже, чем в нормальном режиме работы.	Проверить условия окружающей среды

## 10.2 Сообщения о неисправностях

- Сигнализация неисправности выполняется посредством светодиодной индикации.
- Горит красный светоиндикатор неисправности.
- Насос отключается (в зависимости от кода ошибки) и предпринимает попытку циклического повторного запуска.

Светодиод	Неисправности	Причины	Устранение
E04	Пониженное напряжение	Недостаточное напряжение питания в сети	Проверить сетевое напряжение
E05	Перенапряжение	Повышенное напряжение со стороны сети	Проверить сетевое напряжение
E10	Блокировка	Ротор заблокирован	Активировать повторный пуск вручную или обратиться в технический отдел

Свето-диод	Неисправности	Причины	Устранение
E23	Короткое замыкание	Слишком сильный ток электродвигателя	Связаться с техническим отделом
E25	Замыкание контактов/обмотки	Неисправность обмотки	Связаться с техническим отделом
E30	Перегрев модуля	Повышенная температура внутри модуля	Проверить условия эксплуатации
E36	Неисправность модуля	Неисправность электронных компонентов	Связаться с техническим отделом

### Ручной перезапуск



- Насос делает попытку автоматического перезапуска, если распознается блокировка.

Если насос не перезапускается автоматически (E10):

- Активировать повторный запуск вручную функциональной кнопкой, 2 раза нажать и отпустить, СИД горит зеленым светом.
  - ↳ Повторный запуск производится через 5 секунд, длительность 10 минут.
  - ↳ Светодиодный индикатор показывает наружные сегменты, перемещающиеся по часовой стрелке.
- Для отмены нажимать на функциональную кнопку в течение нескольких секунд.



#### УВЕДОМЛЕНИЕ

После повторного пуска светодиодный индикатор показывает предварительно заданные параметры насоса.

**Если неисправность не удается устранить, необходимо вызвать квалифицированного специалиста или связаться с техническим отделом Wilo.**