

**Системы внутренней канализации**

**Каталог**



**ДЛЯ ГРАЖДАНСКОГО  
И ПРОМЫШЛЕННОГО СТРОИТЕЛЬСТВА**

**Эффективные решения для**

**внутренней канализации**

### Содержание

|  |    |
|--|----|
| <b>СИСТЕМА МАЛОШУМНОЙ КАНАЛИЗАЦИИ Wavin ASTO</b> | 2  |
| Преимущества и область применения                | 2  |
| Трубы Wavin ASTO                                 | 3  |
| Фасонные части                                   | 4  |
| <br>   |    |
| <b>ПВХ СИСТЕМА ВНУТРЕННЕЙ КАНАЛИЗАЦИИ OPTIMA</b> | 10 |
| Труба Optima                                     | 10 |
| Фасонные части                                   | 10 |

### Преимущества и область применения

Система внутренней канализации Wavin ASTO предназначена для объектов, к которым предъявляются повышенные требования по уровням шумов. Трубы и фасонные части Wavin AS изготавливаются из астолана (ASTOLAN®), материала, представляющего собой полипропилен, модифицированный минеральными добавками. Благодаря этому плотность возрастает до 1,9 г/см<sup>3</sup>. Такие свойства астолана, как большой удельный вес и достаточно высокая вязкость способствуют эффектив-

ному снижению шумов в слышимом диапазоне. Шумы не распространяются ни через строительные конструкции, ни через воздушное пространство, при этом не требуется специальных крепежных элементов для трубопроводов.

Трубы и фасонные части Wavin AS хорошо противостоят горячим стокам при температуре залповых сбросов до +95°C и долговременной рабочей температуре до +90°C.

Область применения:

- Жилые дома
- Больницы, дома для престарелых, санатории
- Отели, административные здания
- Фотолаборатории
- Стоматологические кабинеты
- Промышленные кухни и скотобойни
- Объекты пищевой и химической промышленности

### Обозначение типоразмера

Трубы и фасонные элементы системы Asto маркируются DN (номинальный диаметр), это связано с тем, что первоначально система Asto была выпущена как замена чугунных канализационных труб, у которых размеры маркируются DN. Стандартные типоразмеры на ПП и ПВХ канализационные трубы обозначаются Ду (номинальный наружный диаметр), поэтому не все типоразмеры ASTO совпадают с ними.

Для единообразия, в нашем каталоге для всех труб и фасонных частей указан размер Ду. Т. к. трубы и фасонные элементы системы Asto маркированы в DN, приводится таблица соответствия между размером DN и размером Ду.

| DN<br>[мм] | Dу<br>[мм] |
|------------|------------|
| 56         | 58         |
| 70         | 78         |
| 100        | 110        |
| 125        | 135        |
| 150        | 160        |
| 200        | 200        |

### Трубы без раструба

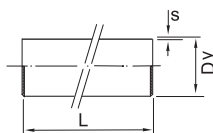

| Артикул  | Dy<br>[мм] | s<br>[мм] | L<br>[мм] | Вес<br>[кг/м] |
|----------|------------|-----------|-----------|---------------|
| 24129050 | 58         | 4,0       | 3000      | 1,40          |
| 24138055 | 78         | 4,5       | 3000      | 2,10          |
| 24146070 | 110        | 5,3       | 3000      | 3,55          |
| 24151075 | 135        | 5,3       | 3000      | 4,40          |
| 24156080 | 160        | 5,3       | 3000      | 5,15          |
| 24160085 | 200        | 6,2       | 3000      | 7,50          |

### Размер раструба

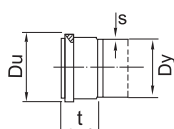

| Du<br>[мм] | Dy<br>[мм] | t<br>[мм] | s<br>[мм] |
|------------|------------|-----------|-----------|
| 75         | 58         | 54        | 4,0       |
| 96         | 78         | 56        | 4,5       |
| 132        | 110        | 61        | 5,3       |
| 161        | 135        | 64        | 5,3       |
| 181        | 160        | 66        | 5,3       |
| 227        | 200        | 85        | 6,2       |

### Труба раструбная

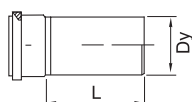

| Артикул  | Dy<br>[мм] | L<br>[мм] | Вес<br>[кг/шт] |
|----------|------------|-----------|----------------|
| 24129090 | 58         | 150       | 0,30           |
| 24129095 | 58         | 250       | 0,45           |
| 24129100 | 58         | 500       | 0,80           |
| 24129105 | 58         | 1000      | 1,50           |
| 24129110 | 58         | 2000      | 2,90           |
| 24138115 | 78         | 150       | 0,45           |
| 24138120 | 78         | 250       | 0,68           |
| 24138125 | 78         | 500       | 1,27           |
| 24138130 | 78         | 1000      | 2,33           |
| 24138135 | 78         | 2000      | 4,45           |
| 24146160 | 110        | 150       | 0,78           |
| 24146165 | 110        | 250       | 1,14           |
| 24146170 | 110        | 500       | 2,30           |
| 24146175 | 110        | 1000      | 4,10           |
| 24146180 | 110        | 2000      | 7,60           |
| 24151185 | 135        | 150       | 1,01           |
| 24156190 | 160        | 150       | 1,20           |

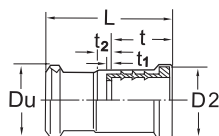
**Муфта компенсационная**

| Артикул  | Dy<br>[мм] | Du<br>[мм] | D2<br>[мм] | t<br>[мм] | t <sub>1</sub><br>[мм] | t <sub>2</sub><br>[мм] | L<br>[мм] | Вес<br>[кг/шт] |
|----------|------------|------------|------------|-----------|------------------------|------------------------|-----------|----------------|
| 24129200 | 58         | 75         | 72         | 49        | 5                      | 15                     | 126       | 0,2            |
| 24138202 | 78         | 96         | 84         | 48        | 6                      | 16                     | 119       | 0,3            |
| 24146206 | 110        | 132        | 116        | 48        | 6                      | 16                     | 124       | 0,49           |
| 24151208 | 135        | 161        | 141        | 63        | 6                      | 16                     | 132       | 0,66           |
| 24156210 | 160        | 181        | 166        | 63        | 6                      | 16                     | 144       | 0,75           |

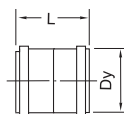
**Муфта двухраструбная**

| Артикул  | Dy<br>[мм] | L<br>[мм] | Вес<br>[кг/шт] |
|----------|------------|-----------|----------------|
| 24160220 | 200        | 168       | 1,33           |

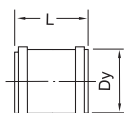
**Муфта ремонтная**

| Артикул  | Dy<br>[мм] | L<br>[мм] | Вес<br>[кг/шт] |
|----------|------------|-----------|----------------|
| 24129230 | 58         | 105       | 0,18           |
| 24138232 | 78         | 107       | 0,26           |
| 24146236 | 110        | 117       | 0,43           |
| 24151238 | 135        | 124       | 0,56           |
| 24156240 | 160        | 143       | 0,62           |
| 24160242 | 200        | 168       | 1,3            |

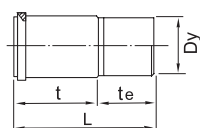
**Патрубок компенсационный**

| Артикул  | Dy<br>[мм] | t <sub>e</sub><br>[мм] | L<br>[мм] | t<br>[мм] | Вес<br>[кг/шт] |
|----------|------------|------------------------|-----------|-----------|----------------|
| 24146247 | 110        | 74                     | 210       | 127       | 0,8            |

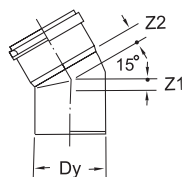
**Колено 15°**

| Артикул  | Dy<br>[мм] | Z1<br>[мм] | Z2<br>[мм] | Вес<br>[кг/шт] |
|----------|------------|------------|------------|----------------|
| 24129250 | 58         | 19         | 8          | 0,22           |
| 24138275 | 78         | 26         | 10         | 0,33           |
| 24146320 | 110        | 27         | 15         | 0,61           |
| 24151345 | 135        | 29         | 16         | 0,81           |
| 24156365 | 160        | 13         | 19         | 0,89           |

### Колено 30°

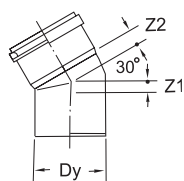

| Артикул  | Dy<br>[мм] | Z1<br>[мм] | Z2<br>[мм] | Вес<br>[кг/шт] |
|----------|------------|------------|------------|----------------|
| 24129255 | 58         | 24         | 16         | 0,21           |
| 24138280 | 78         | 30         | 17         | 0,37           |
| 24146325 | 110        | 37         | 19         | 0,65           |
| 24151350 | 135        | 38         | 45         | 0,91           |
| 24156370 | 160        | 24         | 30         | 1,00           |

### Колено 45°

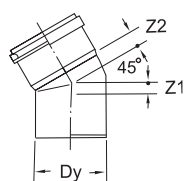

| Артикул  | Dy<br>[мм] | Z1<br>[мм] | Z2<br>[мм] | Вес<br>[кг/шт] |
|----------|------------|------------|------------|----------------|
| 24129260 | 58         | 28         | 17         | 0,22           |
| 24138285 | 78         | 37         | 21         | 0,39           |
| 24146330 | 110        | 44         | 28         | 0,71           |
| 24151355 | 135        | 50         | 34         | 0,98           |
| 24156375 | 160        | 36         | 42         | 1,10           |
| 24160385 | 200        | 47         | 42         | 1,99           |

### Колено 67°

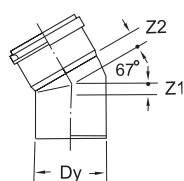

| Артикул  | Dy<br>[мм] | Z1<br>[мм] | Z2<br>[мм] | Вес<br>[кг/шт] |
|----------|------------|------------|------------|----------------|
| 24129265 | 58         | 43         | 21         | 0,23           |
| 24138290 | 78         | 48         | 31         | 0,42           |
| 24146335 | 110        | 60         | 44         | 0,74           |

### Колено 87°

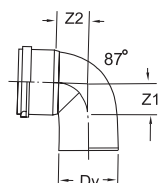

| Артикул  | Dy<br>[мм] | Z1<br>[мм] | Z2<br>[мм] | Вес<br>[кг/шт] |
|----------|------------|------------|------------|----------------|
| 24138295 | 78         | 62         | 42         | 0,46           |
| 24146340 | 110        | 78         | 58         | 0,89           |
| 24151360 | 135        | 96         | 102        | 1,37           |
| 24156380 | 160        | 83         | 89         | 1,62           |
| 24160390 | 200        | 103        | 93         | 2,51           |

Колено удлиненное 45°

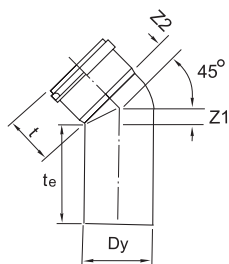

| Артикул  | Dy<br>[мм] | t<br>[мм] | t <sub>e</sub><br>[мм] | Z1<br>[мм] | Z2<br>[мм] | Вес<br>[кг/шт] |
|----------|------------|-----------|------------------------|------------|------------|----------------|
| 24146400 | 110        | 57        | 250                    | 24         | 28         | 1,42           |

Колено 135°

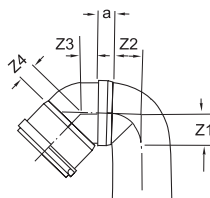

| Артикул  | Dy<br>[мм] | Z1<br>[мм] | Z2<br>[мм] | Z3<br>[мм] | Z4<br>[мм] | a<br>[мм] | Вес<br>[кг/шт] |
|----------|------------|------------|------------|------------|------------|-----------|----------------|
| 24146405 | 110        | 78         | 58         | 44         | 28         | 19,5      | 1,24           |

Техническое колено

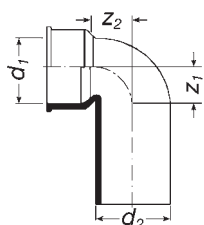

| Артикул  | d1<br>[мм] | d2<br>[мм] | Z1<br>[мм] | Z2<br>[мм] | Вес<br>[кг/шт] |
|----------|------------|------------|------------|------------|----------------|
| 24129810 | 50         | 58         | 30,5       | 25         | 0,08           |

Тройник 45°

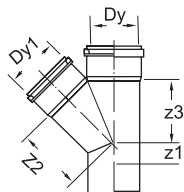

| Артикул  | Dy<br>[мм] | Dy1<br>[мм] | Z1<br>[мм] | Z2<br>[мм] | Z3<br>[мм] | Вес<br>[кг/шт] |
|----------|------------|-------------|------------|------------|------------|----------------|
| 24129415 | 58         | 58          | 28         | 74         | 74         | 0,43           |
| 24138430 | 78         | 58          | 17         | 83         | 79         | 0,58           |
| 24138445 | 78         | 78          | 38         | 99         | 99         | 0,75           |
| 24146485 | 110        | 58          | 1          | 110        | 97         | 0,94           |
| 24146500 | 110        | 78          | 21         | 122        | 115        | 1,22           |
| 24146520 | 110        | 110         | 44         | 136        | 136        | 1,50           |
| 24151540 | 135        | 110         | 31         | 155        | 152        | 1,90           |
| 24151550 | 135        | 135         | 49         | 169        | 169        | 2,21           |
| 24156560 | 160        | 110         | 2          | 168        | 159        | 2,14           |
| 24156565 | 160        | 160         | 36         | 194        | 194        | 2,82           |
| 24160570 | 200        | 200         | 42         | 247        | 239        | 4,40           |

# СИСТЕМА МАЛОШУМНОЙ КАНАЛИЗАЦИИ ASTO

## Тройники

### Тройник 67°

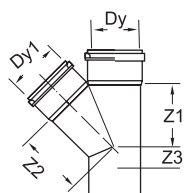

| Артикул  | Dy<br>[мм] | Dy1<br>[мм] | Z1<br>[мм] | Z2<br>[мм] | Z3<br>[мм] | Вес<br>[кг/шт] |
|----------|------------|-------------|------------|------------|------------|----------------|
| 24129420 | 58         | 58          | 36         | 45         | 45         | 0,38           |
| 24138435 | 78         | 58          | 31         | 54         | 46         | 0,51           |
| 24138450 | 78         | 78          | 47         | 61         | 60         | 0,64           |
| 24146490 | 110        | 58          | 24         | 75         | 52         | 0,82           |
| 24146505 | 110        | 78          | 40         | 81         | 67         | 1,00           |
| 24146525 | 110        | 110         | 58         | 84         | 84         | 1,32           |

### Тройник 87°

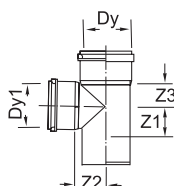

| Артикул  | Dy<br>[мм] | Dy1<br>[мм] | Z1<br>[мм] | Z2<br>[мм] | Z3<br>[мм] | Вес<br>[кг/шт] |
|----------|------------|-------------|------------|------------|------------|----------------|
| 24129425 | 58         | 58          | 48         | 32         | 32         | 0,37           |
| 24138440 | 78         | 58          | 48         | 42         | 28         | 0,49           |
| 24138455 | 78         | 78          | 62         | 43         | 43         | 0,59           |
| 24146495 | 110        | 58          | 47         | 61         | 27         | 0,78           |
| 24146510 | 110        | 78          | 60         | 61         | 43         | 0,94           |
| 24146530 | 110        | 110         | 78         | 58         | 58         | 1,1            |
| 24151545 | 135        | 110         | 78         | 73         | 59         | 1,59           |
| 24151555 | 135        | 135         | 90         | 72         | 72         | 1,56           |

### Параллельный тройник

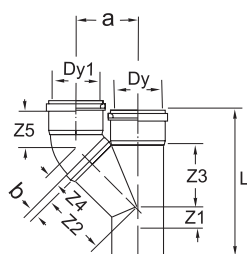

| Артикул  | Dy<br>[мм] | Dy1<br>[мм] | Z1<br>[мм] | Z2<br>[мм] | Z3<br>[мм] | Z4<br>[мм] | Z5<br>[мм] |
|----------|------------|-------------|------------|------------|------------|------------|------------|
| 24146625 | 110        | 110         | 44         | 136        | 136        | 44         | 28         |

| a<br>[мм] | b<br>[мм] | L<br>[мм] | Вес<br>[кг/шт] |
|-----------|-----------|-----------|----------------|
| 129       | 19,5      | 320       | 1,93           |

### Комбинированная крестовина

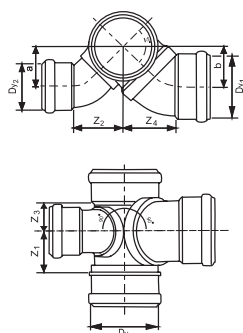

| Dy/Dy1/ Dy2<br>[мм] | Артикул  | a<br>[мм] | b<br>[мм] | Z1<br>[мм] | Z2<br>[мм] | Z3<br>[мм] | Z4<br>[мм] | Вес<br>[кг/шт] |
|---------------------|----------|-----------|-----------|------------|------------|------------|------------|----------------|
| 110/110/78          | 24146600 | 75        | 75        | 80         | 80         | 58         | 104        | 1,92           |



Крестовина одноплоскостная 87°

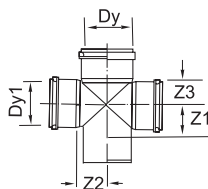

| Артикул  | Dy<br>[мм] | Dy1<br>[мм] | Z1<br>[мм] | Z2<br>[мм] | Z3<br>[мм] | Вес<br>[кг/шт] |
|----------|------------|-------------|------------|------------|------------|----------------|
| 24146595 | 110        | 78          | 72         | 90         | 47         | 1,20           |
| 24146590 | 110        | 110         | 78         | 58         | 58         | 1,58           |

Крестовина двухплоскостная 87°

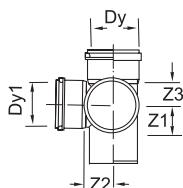

| Артикул  | Dy<br>[мм] | Dy1<br>[мм] | Z1<br>[мм] | Z2<br>[мм] | Z3<br>[мм] | Вес<br>[кг/шт] |
|----------|------------|-------------|------------|------------|------------|----------------|
| 24146615 | 110        | 110         | 78         | 58         | 58         | 1,58           |

Эксцентрический переход

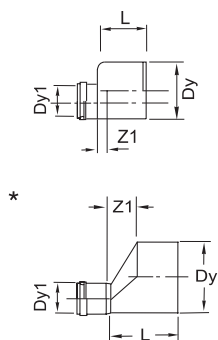

| Артикул   | Dy/Dy1<br>[мм] | Z1<br>[мм] | L<br>[мм] | Вес<br>[кг/шт] |
|-----------|----------------|------------|-----------|----------------|
| 24129645  | 58/40          | 18         | 60        | 0,03           |
| 24138650  | 78/50          | 28         | 76        | 0,05           |
| 24138655  | 78/58          | 28         | 76        | 0,20           |
| 24146670  | 110/58         | 10         | 87        | 0,45           |
| 24146675  | 110/78         | -10        | 87        | 0,47           |
| 24151685  | 135/110        | -13        | 90        | 0,63           |
| 24156690* | 160/110        | 44         | 115       | 0,98           |
| 24156695* | 160/135        | 33         | 125       | 1,00           |
| 24160700* | 200/160        | 32         | 142       | 1,32           |

\* удлиненный переход

Ревизия тип RU

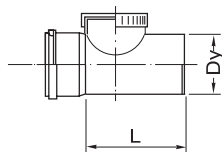

| Артикул  | Dy<br>[мм] | L<br>[мм] | Вес<br>[кг/шт] |
|----------|------------|-----------|----------------|
| 24129710 | 58         | 151       | 0,30           |
| 24138715 | 78         | 187       | 0,91           |

# СИСТЕМА МАЛОШУМНОЙ КАНАЛИЗАЦИИ ASTO

Ревизии ■ Переходы

## Ревизия тип RE

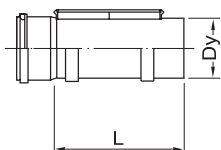

| Артикул  | Dy<br>[мм] | L<br>[мм] | Вес<br>[кг/шт] |
|----------|------------|-----------|----------------|
| 24146725 | 110        | 298       | 2,17           |
| 24151730 | 125        | 316       | 3,26           |
| 24156735 | 160        | 345       | 3,60           |

## Заглушка

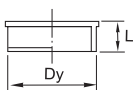

| Артикул  | Dy<br>[мм] | L<br>[мм] | Вес<br>[кг/шт] |
|----------|------------|-----------|----------------|
| 24129745 | 58         | 49        | 0,11           |
| 24138750 | 78         | 52        | 0,20           |
| 24146760 | 110        | 57        | 0,37           |
| 24151765 | 135        | 60        | 0,51           |
| 24156770 | 160        | 49        | 0,54           |

## Переход на 50 мм и 75 мм трубы

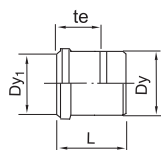

| Артикул  | Dy1/Dy<br>[мм] | te<br>[мм] | L<br>[мм] | Вес<br>[кг/шт] |
|----------|----------------|------------|-----------|----------------|
| 24129780 | 50/58          | -          | 50        | 0,04           |
| 24138790 | 75/78          | 77         | 130       | 0,07           |

## Переход 125 x 135 мм

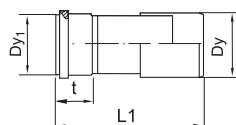

| Артикул  | Dy1/Dy<br>[мм] | t<br>[мм] | L<br>[мм] | Вес<br>[кг/шт] |
|----------|----------------|-----------|-----------|----------------|
| 24151800 | 125/135        | 82        | 245       | 0,70           |

## Состыковка Wavin ASTO с другими системами

Другие  
пластмассовые трубопроводы

Wavin ASTO  
переход

Wavin ASTO

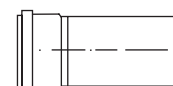

**Обозначения размеров**

Система представлена широким диапазоном труб и фасонных частей из поливинилхлорида (ПВХ).

Номинальные диаметры изделий 50; 75 и 110 мм.

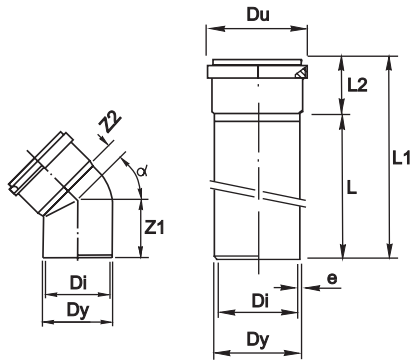

Обозначения

- Di – внутренний диаметр
- Du – наружный диаметр раcтyба
- Dy – номинальный наружный диаметр
- e – толщина стенки
- L – монтажная длина трубы
- L1 – полная длина
- L2 – длина раструба
- F – специальный размер
- H – высота
- Z – монтажная длина
- $\alpha$  – угол изгиба

| Dy   | Di    | Du   | e    | L2   |
|------|-------|------|------|------|
| [мм] | [мм]  | [мм] | [мм] | [мм] |
| 50   | 44    | 65   | 2,5  | 48   |
| 75   | 69    | 91   | 2,5  | 54   |
| 110  | 103,2 | 127  | 2,6  | 66   |

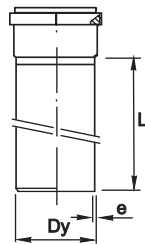
**Трубы раструбные**

| D <sub>y</sub> | Артикул  | e    | L    |
|----------------|----------|------|------|
| [мм]           |          | [мм] | [мм] |
| 50             | 24326029 | 2,5  | 250  |
| 50             | 24326032 | 2,5  | 315  |
| 50             | 24326035 | 2,5  | 500  |
| 50             | 24326041 | 2,5  | 1000 |
| 50             | 24326044 | 2,5  | 2000 |
| 75             | 24337065 | 2,5  | 250  |
| 75             | 24337069 | 2,5  | 315  |
| 75             | 24337072 | 2,5  | 500  |
| 75             | 24337078 | 2,5  | 1000 |
| 75             | 24337081 | 2,5  | 2000 |
| 110            | 24346084 | 2,6  | 250  |
| 110            | 24346087 | 2,6  | 315  |
| 110            | 24346090 | 2,6  | 500  |
| 110            | 24346096 | 2,6  | 1000 |
| 110            | 24346099 | 2,6  | 2000 |

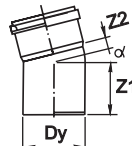
**Колено 15°**

| D <sub>y</sub> | Артикул  | Z1   | Z2   |
|----------------|----------|------|------|
| [мм]           |          | [мм] | [мм] |
| 50             | 24326160 | 46   | 11   |
| 110            | 24346175 | 71   | 15   |

**Колено 22°30**

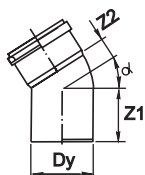

| $D_y$<br>[мм] | Артикул  | Z1<br>[мм] | Z2<br>[мм] |
|---------------|----------|------------|------------|
| 50            | 24326185 | 47         | 12         |
| 110           | 24346200 | 74         | 18         |

**Колено 30°**

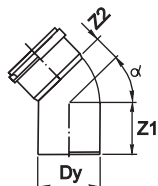

| $D_y$<br>[мм] | Артикул  | Z1<br>[мм] | Z2<br>[мм] |
|---------------|----------|------------|------------|
| 50            | 24326215 | 49         | 14         |
| 110           | 24346230 | 78         | 22         |

**Колено 45°**

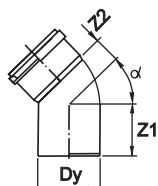

| $D_y$<br>[мм] | Артикул  | Z1<br>[мм] | Z2<br>[мм] |
|---------------|----------|------------|------------|
| 50            | 24326245 | 54         | 19         |
| 75            | 24337255 | 65         | 24         |
| 110           | 24346260 | 87         | 29         |

**Колено 67°30**

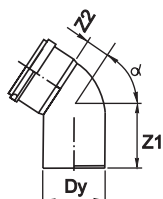

| $D_y$<br>[мм] | Артикул  | Z1<br>[мм] | Z2<br>[мм] |
|---------------|----------|------------|------------|
| 50            | 24326275 | 62         | 27         |
| 75            | 24337285 | 77         | 35         |
| 110           | 24346290 | 103        | 44         |

**Колено 87°30'**

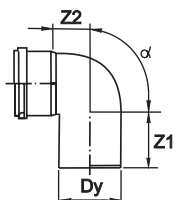

| D <sub>y</sub><br>[мм] | Артикул  | Z1<br>[мм] | Z2<br>[мм] |
|------------------------|----------|------------|------------|
| 50                     | 24326305 | 72         | 31         |
| 75                     | 24337315 | 92         | 49         |
| 110                    | 24346320 | 122        | 66         |

**Тройник 45°**

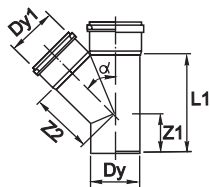

| D <sub>y</sub> /D <sub>y1</sub><br>[мм] | Артикул  | L1<br>[мм] | Z1<br>[мм] | Z2<br>[мм] |
|---|----------|------------|------------|------------|
| 50/50                                   | 24326360 | 116        | 55         | 61         |
| 75/50                                   | 24337370 | 121        | 48         | 78         |
| 75/75                                   | 24337375 | 158        | 67         | 91         |
| 110/50                                  | 24346380 | 135        | 45         | 103        |
| 110/75                                  | 24346385 | 172        | 63         | 116        |
| 110/110                                 | 24346390 | 220        | 85         | 134        |

**Тройник 67°30'**

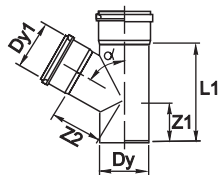

| D <sub>y</sub> /D <sub>y1</sub><br>[мм] | Артикул  | L1<br>[мм] | Z1<br>[мм] | Z2<br>[мм] |
|---|----------|------------|------------|------------|
| 50/50                                   | 24326361 | 104        | 63         | 41         |
| 75/50                                   | 24337371 | 115        | 69         | 54         |
| 75/75                                   | 24337376 | 137        | 77         | 60         |
| 110/50                                  | 24346430 | 124        | 70         | 73         |
| 110/110                                 | 24346440 | 188        | 102        | 85         |

**Тройник 87°30'**

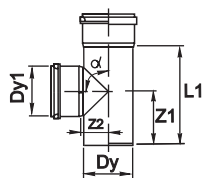

| D <sub>y</sub> /D <sub>y1</sub><br>[мм] | Артикул  | L1<br>[мм] | Z1<br>[мм] | Z2<br>[мм] |
|---|----------|------------|------------|------------|
| 50/50                                   | 24326460 | 105        | 73         | 31         |
| 75/75                                   | 24337475 | 133        | 90         | 43         |
| 110/50                                  | 24346480 | 122        | 91         | 60         |
| 110/110                                 | 24346485 | 183        | 122        | 61         |

**Крестовина одноплоскостная 67° 30'**

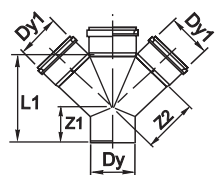

| D <sub>y</sub> /D <sub>y1</sub> /D <sub>y1</sub><br>[мм] | Артикул  | L1<br>[мм] | Z1<br>[мм] | Z2<br>[мм] |
|--|----------|------------|------------|------------|
| 50/50/50   | 24326500 | 104        | 63         | 41         |
| 75/75/75   | 24337500 | 137        | 77         | 60         |
| 110/50/50  | 24346500 | 124        | 70         | 73         |
| 110/75/75  | 24346520 | 137        | 70         | 78         |
| 110/110/110  | 24346510 | 188        | 102        | 85         |

**Крестовина двухплоскостная 67° 30°**

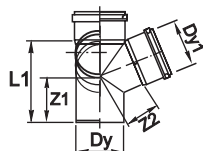

| Dy/Dy1/Dy1  | Артикул  | L1   | Z1   | Z2   |
|-------------|----------|------|------|------|
| [мм]        |          | [мм] | [мм] | [мм] |
| 110/110/110 | 24346515 | 218  | 102  | 86   |

**Переход**

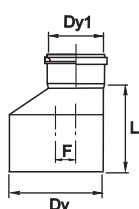

| Dy/Dy1 | Артикул  | L    | F    |
|--------|----------|------|------|
| [мм]   |          | [мм] | [мм] |
| 75/50  | 24337535 | 70   | 12,5 |
| 110/50 | 24346545 | 107  | 30   |
| 110/75 | 24346550 | 87   | 16,5 |

**Муфта ремонтная**

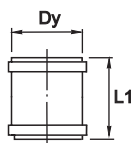

| Dy   | Артикул  | L1   |
|------|----------|------|
| [мм] |          | [мм] |
| 50   | 24326565 | 91,4 |
| 75   | 24337575 | 111  |
| 110  | 24346580 | 123  |

**Муфта двухраструбная**

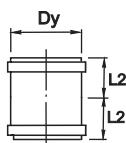

| Dy   | Артикул  | L2   |
|------|----------|------|
| [мм] |          | [мм] |
| 50   | 24326595 | 44   |
| 75   | 24337600 | 53   |
| 110  | 24346605 | 60   |

**Патрубок компенсационный**

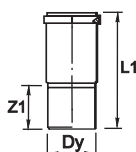

| Dy/Dy1 | Артикул  | L1   | Z1   |
|--------|----------|------|------|
| [мм]   |          | [мм] | [мм] |
| 110    | 24346610 | 270  | 58   |

**Ревизия**

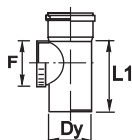

| Dy<br>[мм] | Артикул  | L<br>[мм] | F<br>[мм] |
|------------|----------|-----------|-----------|
| 50         | 24326615 | 113       | 65        |
| 75         | 24337620 | 140       | 90        |
| 110        | 24346625 | 210       | 131       |

**Заклушка раструба**

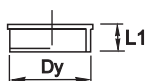

| Dy<br>[мм] | Артикул  | L1<br>[мм] |
|------------|----------|------------|
| 50         | 24326650 | 43         |
| 75         | 24337660 | 54         |
| 110        | 24346665 | 63         |

**Кольцевое уплотнение**



| Di<br>[мм] | Артикул  |
|------------|----------|
| 50         | 24326670 |
| 110        | 24346680 |

**Манжета соединительная**

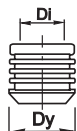

| Dy<br>[мм] | Артикул  | Di<br>[мм] |
|------------|----------|------------|
| 50         | 24326725 | 32         |
| 50         | 24326730 | 40         |

**Переход на чугун**

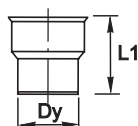

| Dy<br>[мм] | Артикул  | L1<br>[мм] |
|------------|----------|------------|
| 50         | 24326750 | 126        |
| 75         | 24337755 | 128        |
| 110        | 24346765 | 148        |

**Хомут крепежный**

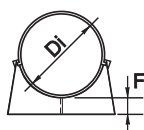

| Dy<br>[мм] | Артикул  | F<br>[мм] |
|------------|----------|-----------|
| 50         | 24326840 | 7         |
| 75         | 24337842 | 7         |
| 110        | 24346844 | 7         |

**Хомут крепежный универсальный**

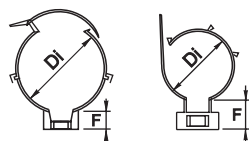
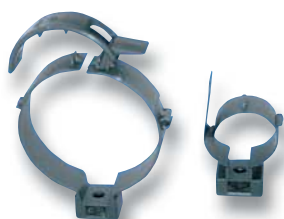

| Dy<br>[мм] | Артикул  | F<br>[мм] | Di<br>[мм] |
|------------|----------|-----------|------------|
| 32/40/50   | 24399850 | 24        | 50         |
| 75/110     | 24399854 | 22        | 110        |

**Воздушный клапан «Mini Vent»**

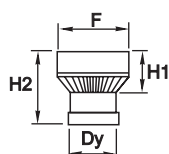

| Dy<br>[мм] | Артикул  | F<br>[мм] | H1<br>[мм] | H2<br>[мм] |
|------------|----------|-----------|------------|------------|
| 32/40/50   | 24399875 | 66        | 30         | 70         |

**Воздушный клапан «Maxi Vent»**

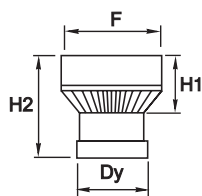

| Dy<br>[мм] | Артикул  | F<br>[мм] | H1<br>[мм] | H2<br>[мм] |
|------------|----------|-----------|------------|------------|
| 75/110     | 24399880 | 125       | 90         | 135        |

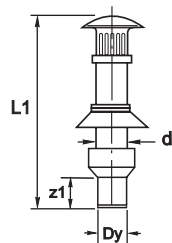

**Выпуск на крышу\***

| Dy<br>[мм] | Артикул  | L1<br>[мм] | z1<br>[мм] | d<br>[мм] | Цвет       |
|------------|----------|------------|------------|-----------|------------|
| 110        | 24346885 | 1275       | 65         | 160       | серый      |
| 110        | 24346887 | 1275       | 65         | 160       | коричневый |

\* комплектуется ПВХ юбкой и переходом

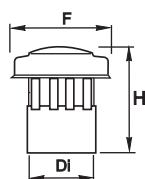
**Дефлектор вентиляционной трубы**

| Dy<br>[мм] | Артикул  | H<br>[мм] | F<br>[мм] | Цвет       |
|------------|----------|-----------|-----------|------------|
| 50         | 24326903 | 97        | 106       | серый      |
| 50         | 24326905 | 97        | 106       | коричневый |
| 110        | 24346907 | 152       | 170       | серый      |
| 110        | 24346909 | 152       | 170       | коричневый |

**wavin****Системы внутренней канализации****Каталог****Системы внутренней канализации**

являются частью широкого спектра систем, обеспечивающих эффективные решения для частного и промышленного строительства.

Компания Вавин также предлагает:

- Системы ПВХ, ПП трубопроводов для наружной канализации
- Системы ПВХ, ПП трубопроводов для внутренней канализации
- Бестраншейные технологии восстановления трубопроводов
- Металлопластиковые трубы и фитинги FUTURE K1
- Система ППР трубопроводов Wavin Ekoplastik
- Водосточные системы
- Дренажные системы
- Инспекционные колодцы Ø 315 ÷ 1000 мм
- Локальные очистные сооружения (септики)
- AVK: задвижки, фланцы, комплектующие изделия

По вопросу получения технической информации и консультаций о продукции «Вавин» обращайтесь в офис ООО «Вавин Рус» в Москве, а также к региональным представителям.

Поскольку политикой компании «Вавин» является непрерывное совершенствование продукции, компания оставляет за собой право вносить изменения в конструкцию, материалы и технические характеристики без уведомления.

**wavin**

ООО «Вавин Рус»  
140150, Моск. обл., Раменский р-н,  
пос. Быково, ул. Верхняя, д. 18/2  
Тел.: (495) 937 86 96  
Факс: (495) 937 86 97  
E-mail: mos@wavin.ru

**тел. 8-800-700-86-98**  
**факс 8-800-700-86-97**  
**www.wavin.ru**