



Тепло по плану

arbonia



Arbonia
Трубчатые радиаторы



Оптимальный комфорт, тепло и уют в каждом доме в любое время года - это то, к чему мы стремимся. Наши разработки - это результат применения новейших передовых технологий и первоклассного яркого дизайна, обеспечивающих идеальное решение в любом интерьере. Это подтверждается репутацией марки Arbonia уже многие десятилетия.

Сегодня заводы Arbonia работают в Швейцарии и Чехии.

В производственном процессе участвуют высококвалифицированные и увлеченные своим делом сотрудники, применяются передовые технологии и инновационные разработки. Достойное качество и высокая прецизионность исполнения для обеспечения оптимальной функциональности и высокого уровня комфорта.

Для компании Arbonia создание формы имеет четкий приоритет. Визуальная привлекательность должна

быть очевидной. Мы формируем эстетику, которая привлекает к себе внимание и делает из радиатора объект интерьера с ярким индивидуальным характером. Многочисленные награды и премии за дизайн подтверждают высокий уровень компетентности наших дизайнеров и инновационный потенциал наших разработчиков.

Arbonia идет навстречу всем Вашим пожеланиям, предлагая широкий ассортимент продукции. Современные технологии изготовления и налаженная логистика обеспечивают высокую оперативность, а также гибкость в выборе цвета и формы радиатора.

Мы предлагаем оптимальные и высококачественные решения для создания оптимального микроклимата помещения - все согласно Вашим пожеланиям. И при этом с гарантированной уверенностью в том, что касается сервиса и сроков поставки.

| | |
|----------------------------|----|
| Обзор | 4 |
| Технические характеристики | 6 |
| Специальные решения | 8 |
| Радиатор-скамья | 10 |
| Радиаторы Sano | 12 |
| Электрические радиаторы | 13 |
| Крепления | 14 |
| Цветовые решения | 15 |



Трубчатые радиаторы Arbonia



- Классический и всегда актуальный дизайн
- Высочайший уровень качества и комфорта
- Уникальный широкий модельный ряд
- Непревзойденное многообразие
- Удобство и мощность
- Высокая эффективность благодаря заводской предустановке вентиля
- Высокий уровень безопасности
- Несложный монтаж и надежность

Современный претенциозный мир теплого больше невозможно представить без трубчатых радиаторов Arbonia. Уникальные в своем модельном и размерном многообразии и имеющие 5 вариантов монтажной глубины. Они отличаются высокой производительностью и повышенным уровнем комфорта благодаря оптимальному соотношению теплового излучения и конвекции.

Четкая форма радиаторов сочетается с элегантными углами и краями повышает уровень его безопасности и делает простым в уходе. А разнообразие возможностей специального исполнения позволяют использовать его почти в любом интерьере, учитывая его индивидуальные особенности.



Обработка поверхности

- AF - AllFinish, стандартный белый RAL 9016
- CF - ColorFinish, серийный цвет, с готовым лаковым покрытием
- SF - SuperFinish, цвет по желанию, с готовым лаковым покрытием
- NIC - New Inspiration Colours, цветовая концепция от Arbonia (см. стр. 15)

Специальные исполнения

- Исполнение со встроенной вентиляционной вставкой и заводской предустановкой значения K_v
- Использование в качестве перегородки для разделения пространства
- Модели угловой и дугообразной формы
- Высоконапорное исполнение радиаторов: 16 бар (1600 кПа)
- Встроенная трубка
- Подвесные накладки, приваренные ножки
- Собранные и свинчены на заводе (для трубчатых радиаторов в несколько блоков)
- Промежуточные варианты монтажной высоты (со специальным межсекевым расстоянием)
- Варианты монтажной высоты выше 3000 мм

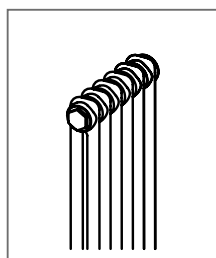

2-трубчатый радиатор

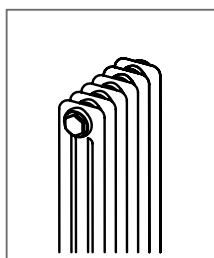

3-трубчатая секция

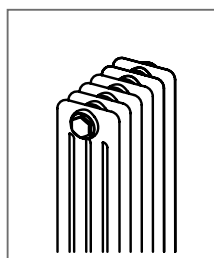

4-трубчатая секция

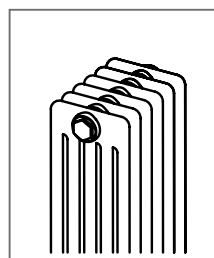

5-трубчатая секция

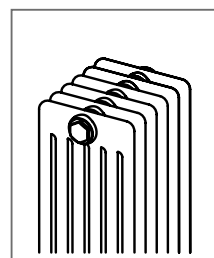

6-трубчатая секция

| | | | | | |
|-------------------------------|------------------|------------------|------------------|------------------|------------------|
| Монтажная глубина : | 65 мм | 105 мм | 145 мм | 185 мм | 225 мм |
| Монтажная высота : | 190 - 3000 мм | 190 - 3000 мм | 190 - 3000 мм | 180 - 3000 мм | 180 - 3000 мм |
| Монтажная длина : | 270 - 2700 мм | 270 - 2700 мм | 270 - 2700 мм | 270 - 2700 мм | 270 - 2700 мм |
| Монтажная длина одной секции: | 45 мм (1 секция) | 45 мм (1 секция) | 45 мм (1 секция) | 45 мм (1 секция) | 45 мм (1 секция) |
| Рабочее давление: | 10 бар | 10 бар | 10 бар | 10 бар | 10 бар |

Стандартные трубчатые радиаторы.

Технические характеристики

| Монтажная высота Н [мм] | 2-трубчатая секция (монтажная глубина 65 мм) | | | 3-трубчатая секция (монтажная глубина 105 мм) | | | 4-трубчатая секция (монтажная глубина 145 мм) | | | 5-трубчатая секция (монтажная глубина 185 мм) | | | 6-трубчатая секция (монтажная глубина 225 мм) | | |
|-------------------------|--|---------------------|---------------------|---|---------------------|---------------------|---|---------------------|---------------------|---|---------------------|---------------------|---|---------------------|---------------------|
| | Тепловая мощность | | | Тепловая мощность | | | Тепловая мощность | | | Тепловая мощность | | | Тепловая мощность | | |
| | Модель | F _{ΔT 50K} | F _{ΔT 42K} | Модель | F _{ΔT 50K} | F _{ΔT 42K} | Модель | F _{ΔT 50K} | F _{ΔT 42K} | Модель | F _{ΔT 50K} | F _{ΔT 42K} | Модель | F _{ΔT 50K} | F _{ΔT 42K} |
| | [Вт/секция] | | | [Вт/секция] | | | [Вт/секция] | | | [Вт/секция] | | | [Вт/секция] | | |
| 180 | - | - | - | - | - | - | - | - | - | 5018 | 32 | 26 | 6018 | 39 | 31 |
| 190 | 2019 | 15 | 12 | 3019 | 20 | 16 | 4019 | 27 | 22 | - | - | - | - | - | - |
| 260 | 2026 | 20 | 16 | 3026 | 28 | 22 | 4026 | 36 | 29 | 5026 | 45 | 36 | 6026 | 53 | 42 |
| 300 | 2030 | 24 | 19 | 3030 | 33 | 26 | 4030 | 43 | 34 | 5030 | 53 | 42 | 6030 | 62 | 49 |
| 350 | 2035 | 28 | 22 | 3035 | 38 | 30 | 4035 | 49 | 39 | 5035 | 61 | 48 | 6035 | 72 | 56 |
| 400 | 2040 | 31 | 25 | 3040 | 43 | 34 | 4040 | 56 | 44 | 5040 | 69 | 54 | 6040 | 81 | 64 |
| 450 | 2045 | 35 | 28 | 3045 | 48 | 38 | 4045 | 62 | 50 | 5045 | 77 | 61 | 6045 | 90 | 71 |
| 500 | 2050 | 39 | 31 | 3050 | 53 | 42 | 4050 | 69 | 55 | 5050 | 85 | 67 | 6050 | 99 | 78 |
| 550 | 2055 | 42 | 34 | 3055 | 58 | 46 | 4055 | 75 | 60 | 5055 | 93 | 73 | 6055 | 108 | 85 |
| 600 | 2060 | 46 | 37 | 3060 | 63 | 50 | 4060 | 81 | 64 | 5060 | 100 | 79 | 6060 | 117 | 92 |
| 750 | 2075 | 57 | 45 | 3075 | 78 | 62 | 4075 | 100 | 79 | 5075 | 123 | 97 | 6075 | 143 | 113 |
| 900 | 2090 | 67 | 54 | 3090 | 92 | 73 | 4090 | 117 | 93 | 5090 | 144 | 114 | 6090 | 168 | 132 |
| 1000 | 2100 | 74 | 59 | 3100 | 102 | 81 | 4100 | 129 | 102 | 5100 | 158 | 125 | 6100 | 185 | 146 |
| 1100 | 2110 | 81 | 65 | 3110 | 111 | 88 | 4110 | 141 | 112 | 5110 | 172 | 136 | 6110 | 201 | 158 |
| 1200 | 2120 | 88 | 70 | 3120 | 120 | 95 | 4120 | 152 | 121 | 5120 | 186 | 147 | 6120 | 217 | 171 |
| 1500 | 2150 | 109 | 87 | 3150 | 147 | 117 | 4150 | 186 | 148 | 5150 | 225 | 178 | 6150 | 264 | 208 |
| 1800 | 2180 | 130 | 104 | 3180 | 173 | 137 | 4180 | 219 | 174 | 5180 | 263 | 208 | 6180 | 309 | 244 |
| 2000 | 2200 | 144 | 115 | 3200 | 190 | 151 | 4200 | 241 | 192 | 5200 | 287 | 227 | 6200 | 339 | 267 |
| 2200 | 2220 | 158 | 126 | 3220 | 207 | 165 | 4220 | 262 | 208 | 5220 | 310 | 246 | 6220 | 367 | 289 |
| 2500 | 2250 | 179 | 143 | 3250 | 231 | 184 | 4250 | 293 | 233 | 5250 | 343 | 272 | 6250 | 408 | 322 |
| 2800 | 2280 | 200 | 159 | 3280 | 255 | 203 | 4280 | 323 | 257 | 5280 | 374 | 297 | 6280 | 448 | 354 |
| 3000 | 2300 | 214 | 171 | 3300 | 270 | 215 | 4300 | 343 | 273 | 5300 | 394 | 313 | 6300 | 474 | 374 |

F_{ΔT 50K}: нормативная тепловая мощность при 75/65/20°С

F_{ΔT 42K}: тепловая мощность при 70/55/20°С

Обозначение модели

Стандарт без встроенного вентиля

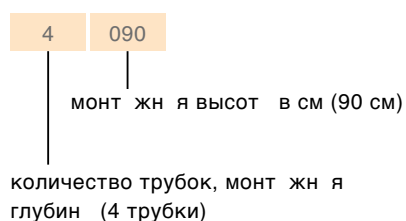

Исполнение со встроенной вентиляцией

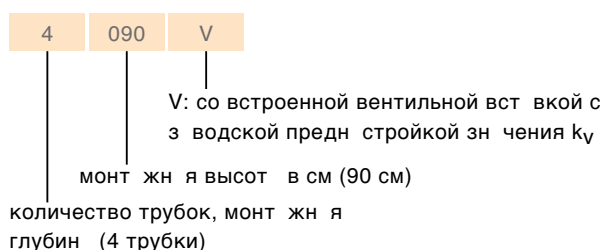

Чертеж с размерами

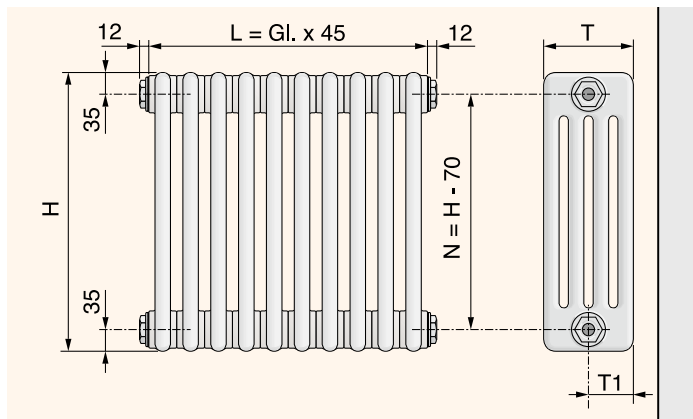

| Количество трубок | T [мм] | T1 [мм] |
|-------------------|--------|---------|
| 2 трубки | 65 | 32,5 |
| 3 трубки | 105 | 52,5 |
| 4 трубки | 145 | 72,5 |
| 5 трубок | 185 | 92,5 |
| 6 трубок | 225 | 112,5 |

Внимание! При 1-трубном подключении следует рассчитывать: $T1 = T - 52,5$

Возможности подключения подающего / обратного трубопроводов без встроенного вентиля

2-трубное подключение, боковое

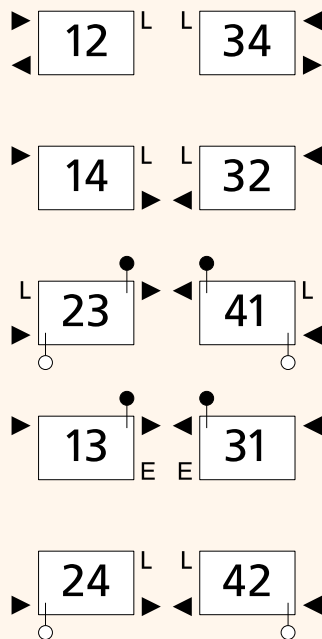

2-трубное подключение, нижнее, верхнее

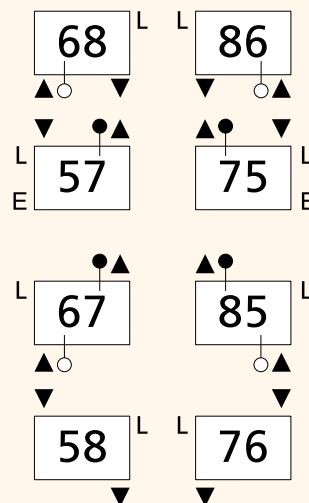

L: рекомендованное расположение воздухоотводчика; E: рекомендованное расположение заглушки

○ стандартная разделительная шайба;

⊙ разделительная шайба с отверстием Ø12 мм;

● 100 % герметичная разделительная шайба;

⊙ копьевидный вентиль

По технологическим причинам для радиаторов высотой более 1800 мм на некоторых подключениях устанавливается дополнительная заглушка.

Для радиаторов без подвесных накладок модели со сторонами подключения слева/справа конструктивно идентичны.

В зависимости от выбранного вида подключения на заводе-изготовителе в радиатор вваривают разделительные пластины, что гарантирует правильную циркуляцию теплоносителя.

2-трубное подключение, нижнее, смежное

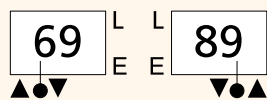

2-трубное подключение, нижнее, центральное

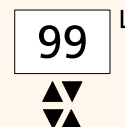

1-трубное подключение, боковое, для копьевидного вентиля с копьем Ø 11 мм

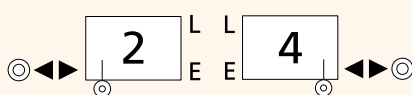

1-трубное подключение, нижнее, для копьевидного вентиля с копьем Ø 11 мм

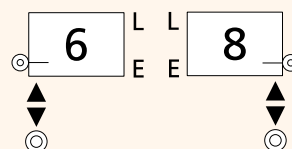



Мы предлагаем идеальное решение для замены систем отопления: быстро, эффективно, экономично. Без проблем Вы сможете заменить старые стальные или чугунные радиаторы на современные отопительные приборы, которые обеспечат необходимый тепловой комфорт и уют. Благодаря полному соответствию стандартам теплотехники и межотраслевого состояния.

| | |
|----------------------------------|----------------------|
| Монтажная длина | 270 - 2700 мм |
| Варианты монтажной высоты | 270 - 1070 мм |

Радиатор-скамья

Прогрессивное тепло с дополнительными функциями.



Радиатор-скамья Arbonia с горизонтальным расположением трубок или в стандартном исполнении очень убедителен в своей практичности и функциональности: полка, подставка или скамья. При этом возможно изготовление модели угловой и дугообразной форм.



Комплект поставки радиатора-скамьи

| | |
|---|---------------|
| 3 варианта монтажной глубины: | 145 - 225 мм |
| 4 варианта монтажной высоты, без сиденья: | 180 - 350 мм |
| Монтажная длина: | 540 - 4500 мм |

Отопительные приборы поставляются в виде состыкованных элементов.

Заглушки и редукционные переходники с внутренней резьбой, ниппели и прокладки входят в комплект поставки.

Кронштейн ZB0046 не входит в комплект поставки и заказывается отдельно.

Цветовое оформление

| | |
|-------------|--|
| Серийно: | стандартный белый RAL 9016 |
| По желанию: | все оттенки RAL-, NCS-, санитарные цвета, а также цветовая палитра Arbonia New Inspiration Colours |

Специальные модели

- 1-трубчатые подключения
- Специальная монтажная длина по запросу

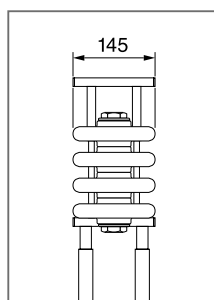

4-трубчатая секция

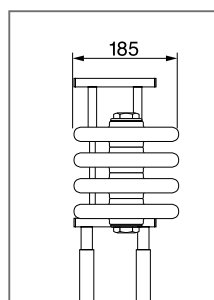

5-трубчатая секция

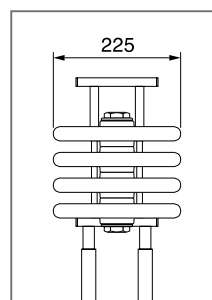

6-трубчатая секция

Кронштейны ZB0032 входят в комплект поставки радиатора-скамьи.

| | | | |
|--|----------------|----------------|----------------|
| Монтажная глубина: | 145 мм | 185 мм | 225 мм |
| Монтажная высота: | 180 - 315 мм | 180 - 315 мм | 180 - 315 мм |
| Монтажная высота с кронштейном (регулируемая): | 565 - 710 мм | 565 - 710 мм | 565 - 710 мм |
| Монтажная длина: | 1200 - 3000 мм | 1200 - 3000 мм | 1200 - 3000 мм |
| Прочие данные: | 106 p | 106 p | 106 p |

Трубчатые радиаторы. Особые исполнения

Трубчатые радиаторы Arbonia в особом исполнении идеально впишутся в любой интерьер, их применение позволяет реализовать практически любую архитектурно-дизайнерскую задумку. Максимальная вариативность формы и цвет.

Также в наличии практически дополнительные опции, например, встроенный полотенцедержатель для кухни.



Радиатор-перегородка

| | |
|---------------------------|------------------|
| Высота ножек | 140 мм |
| Высота верхнего крепления | 150 мм +/- 10 мм |

Крепления и ножки привариваются заводом-изготовителем, последующий монтаж невозможен.

Удлинение внешнего закругления элемента

Подгонка по высоте - см. специальная монтажная высота трубчатых радиаторов.

Оптимальное решение для воплощения любого дизайнерского замысла.

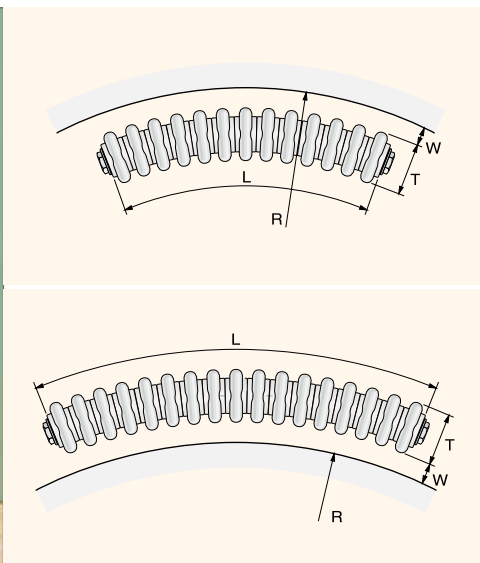

Изогнутое исполнение

| | |
|-----------|---|
| T: | монтажная глубина |
| L: | монтажная длина |
| W: | расстояние от стены |
| R: | радиус изгиба (внутренний / внешний радиус) |

Минимальная монтажная длина: 12 элементов

-3 крайних элемента с обеих сторон должны оставаться прямыми
Пожалуйста, прилагайте к заказу чертеж с указанием размеров или шаблон.

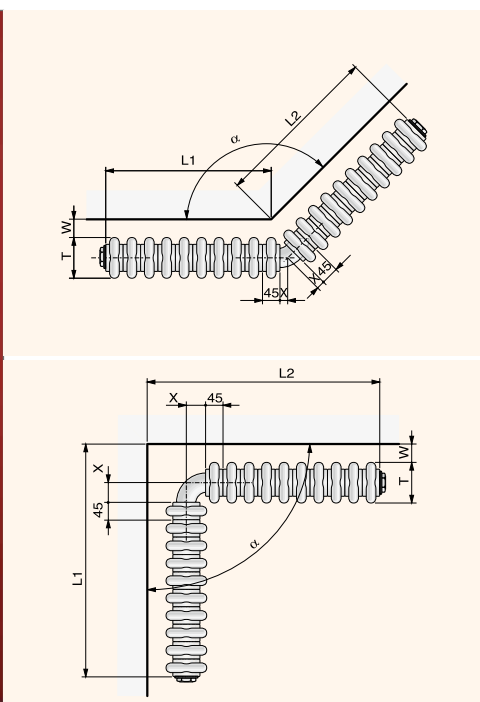

Угловая форма

| | |
|----------------|-----------------------------------|
| T: | монтажная глубина |
| L1, L2: | длины сторон, измеренные по стене |
| Alpha: | угол |
| W: | расстояние от стены |
| X: | Пропорциональная длина осей |

Стороны угла радиатора соединяются силами заказчика.

Поставка в собранном виде осуществляется только после согласования с производителем.

Пожалуйста, прилагайте к заказу чертеж с указанием размеров или шаблон.





Специально для соответствия высоким гигиеническим требованиям, предъявляемым лечебно-оздоровительным учреждениям, компания Arbonia производит гигиенические радиаторы Sano. Увеличенное на 20 мм расстояние между элементами обеспечивает гигиеничность и легкость в уходе. Радиаторы Sano отмечены институтом им. проф. Пилднер (Штутгарт) за соблюдение высоких гигиенических требований. Оптимальным

дополнением является антибактериальное покрытие Arbonia PROTECT. Оно эффективно препятствует размножению устойчивых к воздействию антибиотиков бактерий и грибков на поверхности радиаторов. Совершенно естественным образом. Поступают в цветистандартный белый (RAL 9016).



| | 2-трубчатый радиатор | 3-трубчатая секция | 4-трубчатая секция | 5-трубчатая секция | 6-трубчатая секция |
|-------------------------------|----------------------|--------------------|--------------------|--------------------|--------------------|
| Монтажная глубина : | 65 мм | 105 мм | 145 мм | 185 мм | 225 мм |
| Монтажная высота : | 260 - 3000 мм | 260 - 3000 мм | 260 - 3000 мм | 260 - 3000 мм | 260 - 3000 мм |
| Монтажная длина : | 370 - 2580 мм | 370 - 2580 мм | 370 - 2580 мм | 370 - 2580 мм | 370 - 2580 мм |
| Монтажная длина одной секции: | 65 мм (1 секция) | 65 мм (1 секция) | 65 мм (1 секция) | 65 мм (1 секция) | 65 мм (1 секция) |
| Рабочее давление: | 10 бар | 10 бар | 10 бар | 10 бар | 10 бар |



В трубчатых радиаторах Arbonia предусмотрена дополнительная функция электрообогрев, обеспечивающая комфортную температуру в межсезонье и позволяющая радиатором работать независимо от центральной системы отопления. Режим электрообогрев может быть как дополнительным, так и основным. На выбор предлагается два электрокомплекта с различным уровнем комфорта.



Электрокомплект WRT

Комплект WRT состоит из блока системы управления (класс защиты IP X4), установленного вливомого и подштукатурной штепсельной розетке (требуемое расстояние между шурупами - 60 мм), и нагревательного стержня с электронным регулированием. Возможность регулирования температуры в помещении или 60-минутный бустер (полная нагрузка). Нагревательный стержень с защитой от замерзания и сухого хода. Индикация функций: нагрев, выкл., бустер и неисправность. Длина кабеля ТЭН - 1,2 м. Длину кабеля можно укоротить.



Электрокомплект WIR

Комплект WIR состоит из блока подключения к сети для настенного монтажа с инфракрасным приемником (класс защиты IP X4), установленным вливомого и подштукатурной штепсельной розетке (требуемое расстояние между шурупами - 60 мм), нагревательного стержня с электронным регулированием и инфракрасного дистанционного регулятора. Нагревательный стержень с защитой от замерзания и сухого хода. Индикация функций: нагрев, выкл., бустер и неисправность. Длина кабеля ТЭН - 1,2 м. Длину кабеля можно укоротить. Инфракрасный дистанционный регулятор снабжен сенсорной панелью управления (Touch Screen), посредством которой осуществляется довольно простое программирование и контроль всеми функциями.

Функции дистанционного регулятора

- Регулирование температуры на протяжении всего дня согласно индивидуальным потребностям
- Программируемая функция полотенцесушителя, не зависящая от температуры в помещении
- 60-минутный бустер (полная нагрузка)
- Блокировка от случайного изменения внесенных параметров. Программируемый временной интервал составляет 30 минут. На дисплее дистанционного регулятора также отражаются следующие параметры:
- день недели
- время
- актуальная температура в помещении

Новые крепления для трубчатых радиаторов

Надёжность
Безопасность



Инновационная система креплений.
Быстро, прочно, рационально и надёжно.
Высокий уровень качества модульной системы креплений, которая позволяет сэкономить время и деньги.



Кронштейн для быстрого монтажа

- Простая юстировка
- Хорошая эргономичность при монтаже
- Встроенная защита от снятия и смещения радиатора

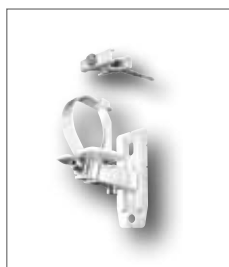

Настенный кронштейн с зажимом для трубчатых радиаторов

- Высокая несущая способность
- Конструкционно обусловленная защита от снятия и смещения радиатора
- Зажим на ступице в нижней части радиатора



Кронштейн с защелкой

- Яркий облик
- Простой монтаж: „Повесить и защелкнуть“
- Труднодоступная для посторонних лиц защита от снятия радиатора

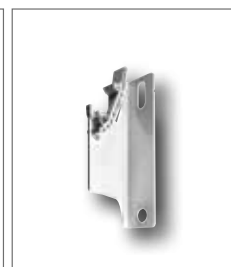

Настенный кронштейн, короткий

- Простая конструкция угловой формы
- Более высокие характеристики несущей способности
- Для крепления трубчатых радиаторов в комбинации с фиксирующим зажимом

- Универсальны при комбинировании
- Быстрый и простой монтаж
- Высокий уровень стабильности и несущей способности
- Максимальная надёжность
- Идеальная визуальная согласованность
- Кронштейны поставляются в цвете радиатора
- Готовы к монтажу
- В комплект поставки входят: шурупы, дюбели, защита от снятия и смещения радиатора.
- Отличное соотношение цены и качества благодаря небольшому количеству кронштейнов и меньшим трудозатратам на монтаж



Держатель с зажимами

- Подходит для укороченного настенного кронштейна
- С фрикционной накладкой внутри, препятствующей проскальзыванию
- Надёжный зажим с геометрическим замыканием

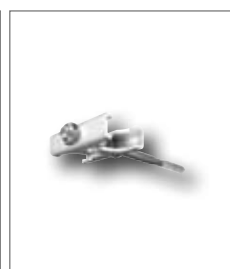

Держатель

- Поворотный держатель из стали
- Предотвращает смещение и случайное снятие радиатора
- Разнообразные варианты использования в комбинации с кронштейном

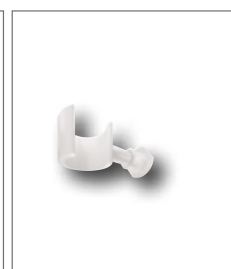

Распорка

- Простой монтаж
- Регулируемое расстояние от стены: 30 - 60 мм
- Цвет: белый или антрацит



Цвета

стандартный



стандартный белый
AF RAL 9016

AF All-Finish RAL 9016

CF Color-Finish

обозначение CF для RAL- или стандартных цветов

SF Super-Finish

другие RAL- или стандартные цвета, цвет по желанию

санитарные цвета



bahama CF BAH



manhattan CF MAN



jasmin CF JAS



белгородский белый
CF EWE



pergamon CF PER



ägäis CF AEG



natura CF NAT



calypso CF CAL



greenwich CF GRW

RAL

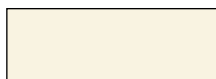

перламутровый белый
CF RAL 1013



огненно-красный
CF RAL 3000



рубиновый
CF RAL 3003



ультрамарин
CF RAL 5002



сигнальный серый
CF RAL 7004

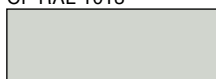

светло-серый
CF RAL 7035

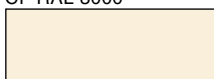

кремовый белый
CF RAL 9001

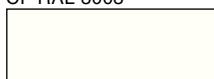

ярко-белый
CF RAL 9010



желтый CF RAL 1023

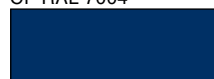

кобальтовый синий
CF RAL 5013



темно-синий
CF RAL 5022

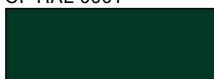

моховой зеленый
CF RAL 6005

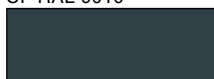

серый нитрит
CF RAL 7016



шоколадный коричневый
CF RAL 8017

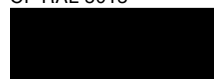

глубокий черный
CF RAL 9005

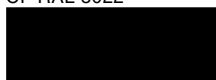

черный CF RAL 9017

Специальные цвета Arbonia серии „New Inspirations“

Своей свежей цветовой концепцией „New Inspirations“, состоящей из серий „Fresh“, „Warm“ и „Cool“, компания Arbonia предлагает 18 новых современных оттенков для идеального цветового решения в любом интерьере, которое выходит далеко за рамки привычного цветового спектра.

* тонкая структура

** жемчужное мерцание

Из-за особенностей полиграфии возможны отклонения в оттенках каталогов.

FRESH



SKY BLUE

SF NIC F 001**



DEEP OCEAN

SF NIC F 002**



AMAZONAS

SF NIC F 003**



BAMBOO
SF NIC F 004



PAPAYA
SF NIC F 005



CHERRY
SF NIC F 006**

WARM



IVORY

SF NIC W 001*



CURRY

SF NIC W 002*



SAHARA

SF NIC W 003*



SUNNYDAY
SF NIC W 004*



CHILI
SF NIC W 005*



REED
SF NIC W 006*

COOL



SNOW

SF NIC C 001*

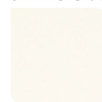

ICE BLUE

SF NIC C 002*



ARCTIC BLUE

SF NIC C 003**



IRON SF
SF NIC C 004**



SLATE
SF NIC C 005*



ONYX
SF NIC C 006*

По техническим причинам, обусловленным производственными моментами, допускаются незначительные отклонения в цвете, принятые в отрасли при покраске изделий из стали даже при соблюдении соответствующих условий освещения (особенно это касается цветов с эффектом Metallic). Эти различия могут также проявляться при сравнении латеральных (напрямую, радиально) и кермических поверхностей. Из-за особенностей полиграфии возможны различия в цвете оригинальных изделий с приведенными оттенками в каталоге.

arbonia

ООО «АФГ РУС»

127282 Москв ,

Чермянский проезд 7, стр.1

Тел. +7 495 646 2719

E-Mail: info@afg-rus.ru

www.arbonia.com

www.afg-rus.ru



A company in the

AFG

Arbonia-Forster-Holding AG