

Дымоходные системы

РУКОВОДСТВО ПО МОНТАЖУ:

«Schiedel Rondo Plus»
Изолированный дымоход с вентиляцией

6. Завершение верхней части с использованием покровной плиты

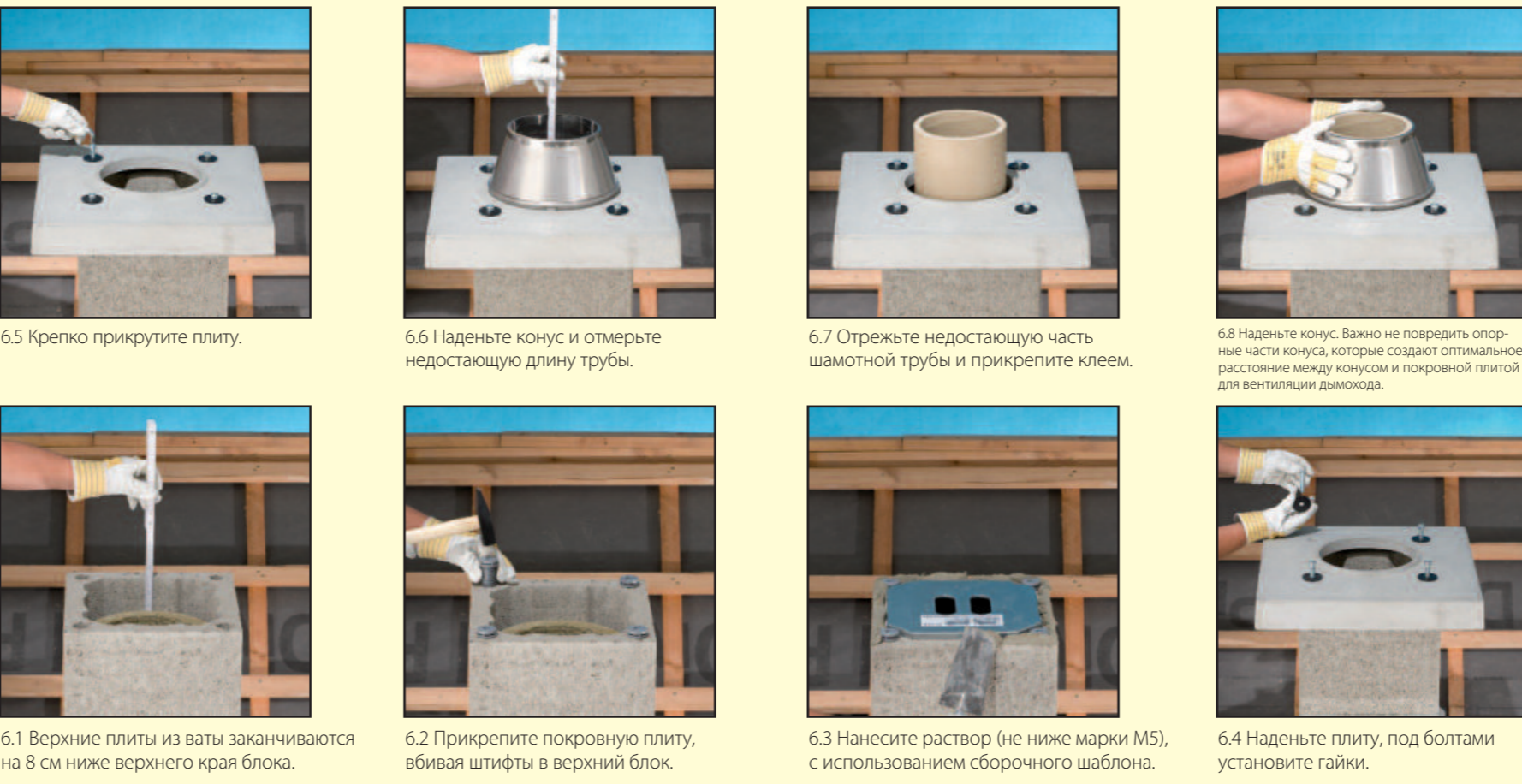

5. Обычная сборка

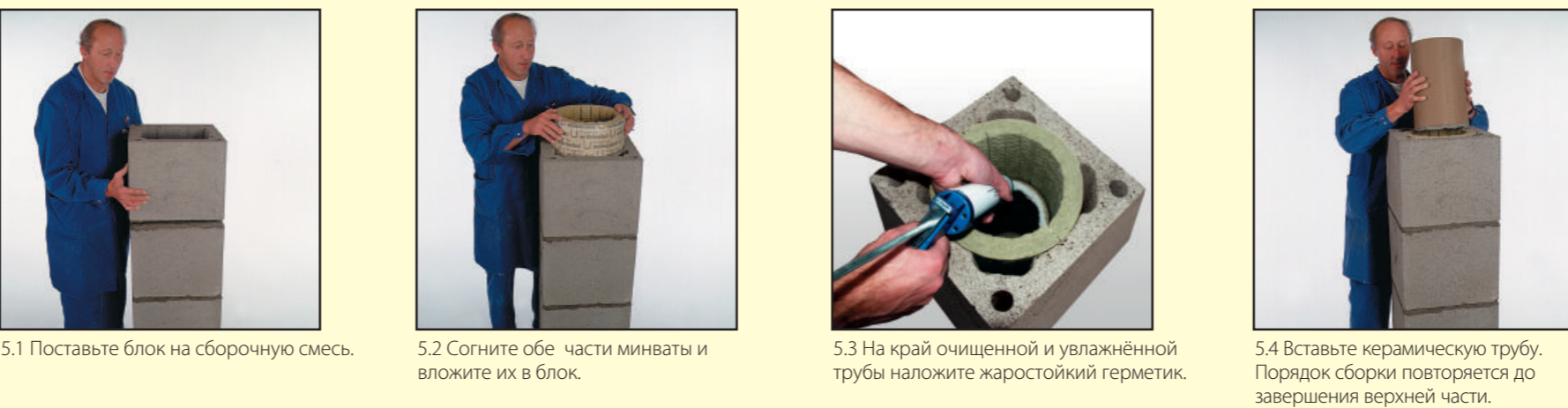

4. Монтаж тройника подключения

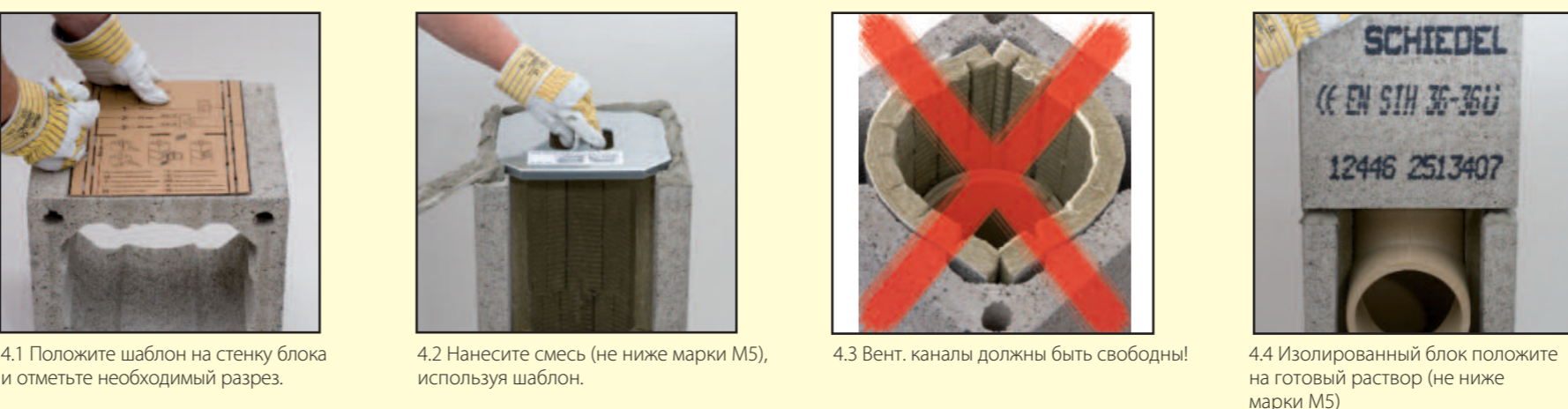

3. Установка тройника ревизии



2. Подготовка основания дымохода



1. Подготовка цоколя

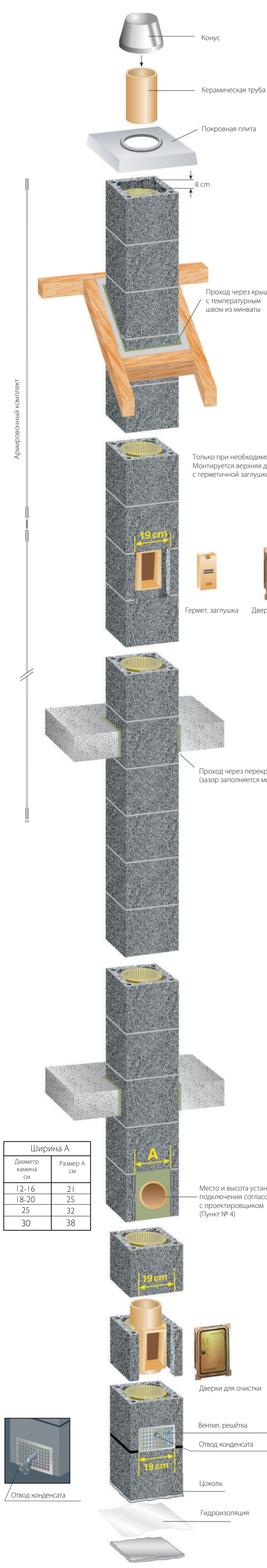

7. Способ отливания покровной плиты на стройплощадке

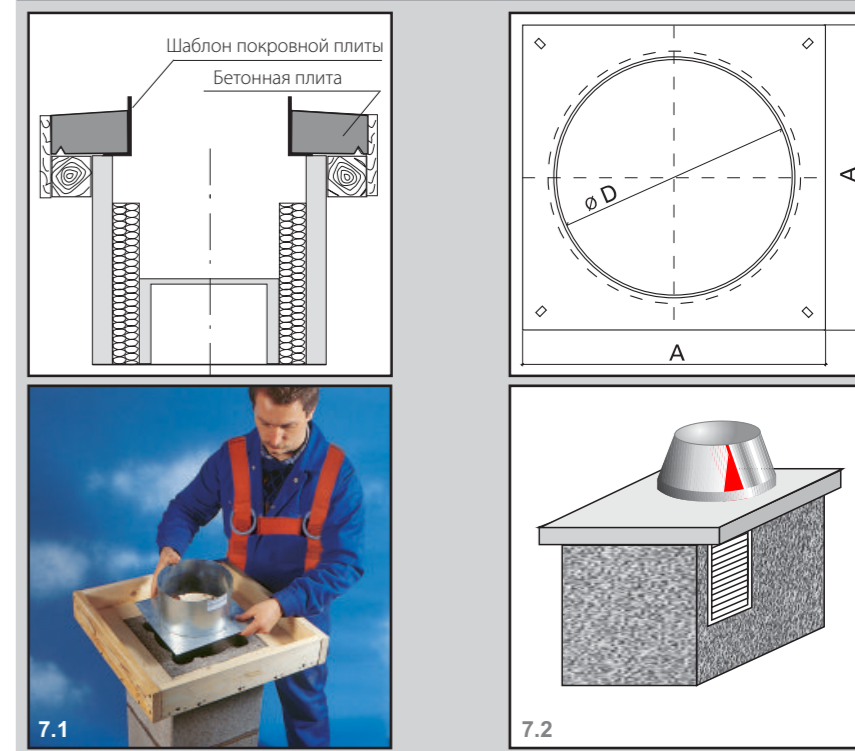

8. Утепление дымохода над крышей



9. Установка дымохода



10. Переход перекрытий

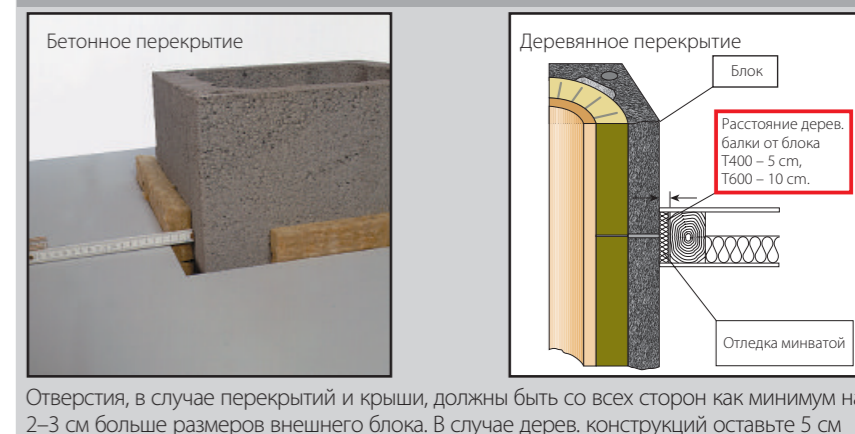

11. Подключение прибора на твёрдом топливе



12. Подключение прибора на твёрдом топливе с адптером

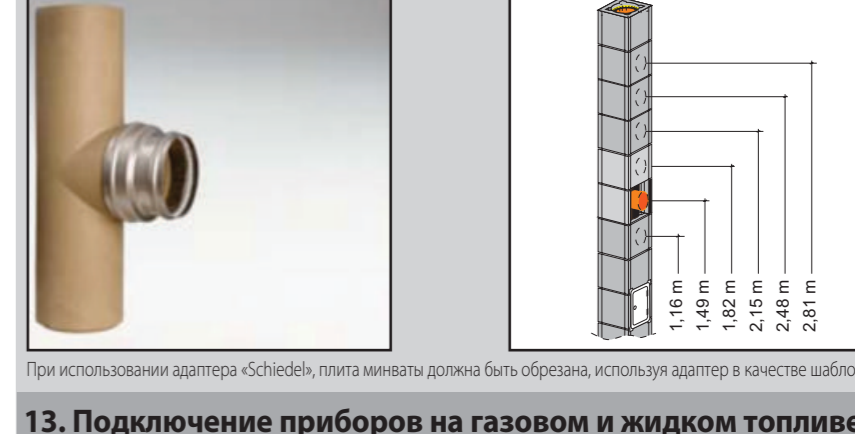

13. Подключение приборов на газовом и жидком топливе



14. Монтаж плиты из минеральной ваты

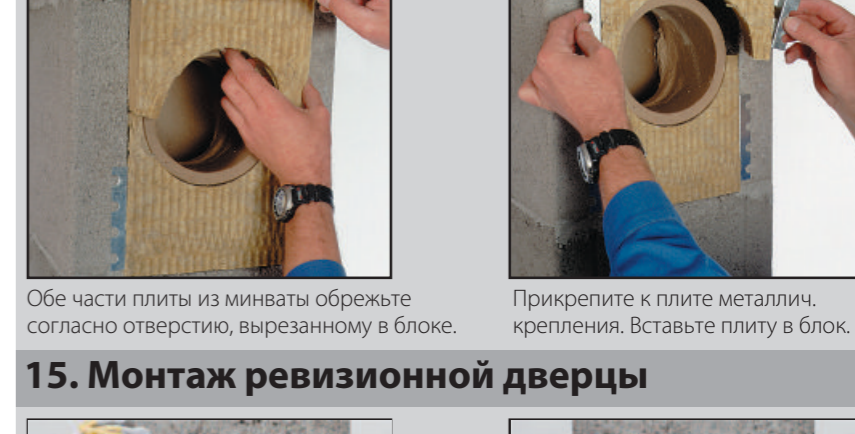

15. Монтаж ревизионной дверцы



Маркировка дымоходной трубы

Требования маркировки
Изготовитель изделия дымоходной трубы обязан маркировать изделие. Для этого используются стандартные этикетки для маркировки изделий. Добавляется также этикетка для маркировки сооружения дымоходной трубы. Маркировка дымохода должна содержать следующие данные:

Т1000 N1 D 3 0150	Т1000 N1 D 3 0150
Т1400 N1 D 3 0150	Т1400 N1 D 3 0150
Т1600 N1 D 3 0150	Т1600 N1 D 3 0150
Т1800 N1 D 3 0150	Т1800 N1 D 3 0150
Т2000 N1 D 3 0150	Т2000 N1 D 3 0150
Т2200 N1 D 3 0150	Т2200 N1 D 3 0150
Т2400 N1 D 3 0150	Т2400 N1 D 3 0150
Т2600 N1 D 3 0150	Т2600 N1 D 3 0150
Т2800 N1 D 3 0150	Т2800 N1 D 3 0150
Т3000 N1 D 3 0150	Т3000 N1 D 3 0150

Наклейка сборки дымоходной трубы

Температура выходящих газов	ЛСТ EN 18160-1-2006-01	После наклеивания этикетки
1 1100	1 N1	1 - газ или жидкое топливо
1 1200	1 N2	2 - газ, жидкое или твёрдое топливо
1 1300	1 P1	3 - газ, жидкое или твёрдое топливо
1 1400	1 P2	4 - газ, жидкое или твёрдое топливо
1 1500	1 H1	5 - газ, жидкое или твёрдое топливо
1 1600	1 H2	6 - газ, жидкое или твёрдое топливо
1 1700	1 W1	7 - газ, жидкое или твёрдое топливо
1 1800	1 W2	8 - газ, жидкое или твёрдое топливо
1 1900	1 W3	9 - газ, жидкое или твёрдое топливо
1 2000	1 W4	10 - газ, жидкое или твёрдое топливо
1 2100	1 W5	11 - газ, жидкое или твёрдое топливо
1 2200	1 W6	12 - газ, жидкое или твёрдое топливо
1 2300	1 W7	13 - газ, жидкое или твёрдое топливо
1 2400	1 W8	14 - газ, жидкое или твёрдое топливо
1 2500	1 W9	15 - газ, жидкое или твёрдое топливо
1 2600	1 W10	16 - газ, жидкое или твёрдое топливо
1 2700	1 W11	17 - газ, жидкое или твёрдое топливо
1 2800	1 W12	18 - газ, жидкое или твёрдое топливо
1 2900	1 W13	19 - газ, жидкое или твёрдое топливо
1 3000	1 W14	20 - газ, жидкое или твёрдое топливо

Общая информация

• Монтаж изолированного дымохода «Schiedel» с вентиляцией «Rondo Plus» необходимо проводить согласно данной инструкции. Выполните монтаж со всей тщательностью. Этим вы добьётесь надёжной и безупречной функциональности системы.
• Необходимо придерживаться действующих местных строительных норм и правил, а также правил техники безопасности на рабочем месте.

Согласуйте с проектировщиком!

• Перед монтажом должны быть известны место установки ревизионной дверцы для, а также высота тройника подключения.
• При использовании блоков с вентиляционной шахтой в помещении с отопительным оборудованием необходимо предусмотреть вентиляционные отверстия, при необходимости на чердаке нужно установить ревизионную дверцу для вентиляционного канала.
• Для обеспечения статической устойчивости (при необходимости) он может быть армирован, важно выполнить необходимые работы своевременно.

Общая информация для монтажников

• Блоки дымохода кладутся на кладочную смесь «Schiedel» или любой другой цементный раствор, класс стойкости к сжиганию которого не ниже М5. Важно строго придерживаться указаний, требований по безопасности и использованию, представленных производителем данных смесей.
• Предварительно от попадания раствора теплоизоляции и боковые каналы проветривания.
• Керамические трубы соединяются при помощи специального жаростойкого герметика. Штыки труб должны быть чистыми и без пыли.
Важно строго придерживаться указаний, требований по безопасности и использованию, представленных производителем данных смесей.
• В случае превращения монтажных работ дымоход необходимо накрыть, чтобы в него не попадала вода или строительный мусор.
Внимание!
данная инструкция по сборке подходит для всех типов дымоходов RONDO PLUS

Подобное описание

Монтаж установки тройника подключения (выбранная высота оси, напр. 1,49 м)
Если предусмотрена высота центра тройника подключения 1,49 м, необходимо вырезать стену блока (см.

2.1-2.4 Если предусмотрена большая высота тройника подключения, обычно необходимо монтировать блоки, минвату и керамическую трубу (4.1-4.4), пока не будет достигнута необходимая высота (1,82 м, 2,15 м). При укладке изоляционного материала в блок с выемкой необходимо оставить оба передних вентиляционных канала свободными, для этого нужно отрезать часть минваты.

Процесс обычной сборки

Необходимо осуществлять обычную сборку от тройника подключения до верхней дверки очистки или до окончательной части дымохода. Герметик необходимо наносить на чистую и увлажнённую внутреннюю часть трубы, излишек герметика нужно снять мокрой губкой. Изоляционный материал необходимо уплотнить так, чтобы место стыка не совпадало с вентиляционными каналами.

Обеспечение статической устойчивости

В случае большой высоты дымохода может появиться необходимость армировать дымоход под крышей или над ней. Для этого можно использовать комплект армирования «Schiedel» для разных типов. Армирующие стержни вставляются в канал армирования блока и закрываются цементным раствором. Необходимо убедиться в том, что комплект будет собран вовремя. Также нужно обратить внимание на то, чтобы армирующие стержни вошли в верхний блок примерно на 15 см, так как должно остаться место для штифтов покровной плиты (подробная инструкция по армированию предоставляется вместе с армирующим комплектом). Достаточную боковую опору составляют перекрытия или кровельная конструкция. Закрепить дымоход можно бетонированием зоны между стропилами или с использованием держателей «Schiedel» (12.1). Они монтируются между стропилами (подробная инструкция сборки – в комплекте с держателями).

Перед сборкой заключительной части должна быть установлена покровная плита.

Для того, чтобы воздух мог циркулировать, минвату в последнем блоке устанавливаются на 6-8 см ниже верхней грани последнего блока. Их необходимо обрезать должным образом. Для того, чтобы покровная плита была закреплена, в канал армирования вставляются штыфы. Для того, чтобы плита лежала ровно, под ней необходимо нанести кладочный раствор. Крепление – с помощью болтов с шайбами (легкое нажатие). Покровные плиты бывают различных видов и размеров. Подходящая плита подбирается согласно выбранному типу отделки (напр. штукатурка или обшивка) для обеспечения должной защиты дымохода и его отделки от осадков. Если по проекту необходимо использовать комплект армирования, штыфы должны быть вставлены в верхний блок дымохода примерно на 15 см, так как должно остаться место для штифтов покровной плиты.

Конус при монтаже служит также для измерения недостающей длины верхней керамической трубы. Цилиндр в конусе закрывает верхнюю керамическую трубу, защищая от воздействия погодных условий.

Если покровная плита отливается на стройплощадке, необходимо использовать шаблон покровной плиты, находящийся в основном пакете товара. Покровная плита обязательна (по выбору: заводская или отливается на месте).

Заключительные работы

Оставшееся возле тройника подключения отверстие заполняется плитой из минваты. Плита из минеральной ваты по бокам закрепляется креплениями, они обеспечивают жёсткую связь с блоком, при этом вентиляция остается эффективной. Ревизионные дверки крепятся к блоку в воздухе. Дверки и их рамы должны прочно держаться. В случае дополнительной дверки для прочистки на чердаке, в тройник прочистки вставляется дополнительный керамический элемент, состоящий из цельной трубы с керамическими трубами. Не чердаке производится осяевание дымохода вентильной дверкой для прочистки. Этот элемент защищает от растекания сажи при открытии дверок.

По окончании монтажных работ необходимо передать данную инструкцию мастеру отопительных установок!

При резке и сверлении необходимо использовать средства индивидуальной защиты. Необходимо применять влажную салфетку или использовать пылесосное оборудование.

Требования техники безопасности: Многие строительные товары, также как и детали камня, изготовленные с использованием натурального сырья, в котором содержатся частицы кристаллов кварца. При обработке данных продуктов с помощью различных приборов, напр. при сверлении, в окружающую среду попадают частицы кристаллов кварца, которые могут вызвать заболевание в легких (статье прилагается силикоза), а силикоза может стать причиной заболевания раком лёгких.