

ТЕХНИЧЕСКИЙ ПАСПОРТ ИЗДЕЛИЯ



VALTEC

Производитель: VALTEC s.r.l., Via Pietro Cossa, 2, 25135-Brescia, ITALY



ДЕТАЛИ СОЕДИНИТЕЛЬНЫЕ ДЛЯ ПОЛИПРОПИЛЕНОВЫХ НАПОРНЫХ ТРУБОПРОВОДОВ

Модель: **ВТр.700**



ПС - 46464

Паспорт разработан в соответствии с требованиями ГОСТ 2.601-2013

ТЕХНИЧЕСКИЙ ПАСПОРТ ИЗДЕЛИЯ

1. Назначение и область применения

1.1. Полипропиленовые фитинги ВТр.700 предназначены для соединения методом полифузионной сварки систем полипропиленовых напорных трубопроводов отопления, холодного (в том числе питьевого) и горячего водоснабжения.

1.2. Комбинированные полипропиленовые фитинги служат для перехода на резьбовое трубное соединение. Комбинированные фитинги включают в себя корпус из PPR100 и латунную никелированную резьбовую вставку круглого сечения с поперечными ребрами, увеличивающими поверхность сцепления и продольными торцевыми ребрами, воспринимающими вращающий момент.

2. Конструкция комбинированных фитингов

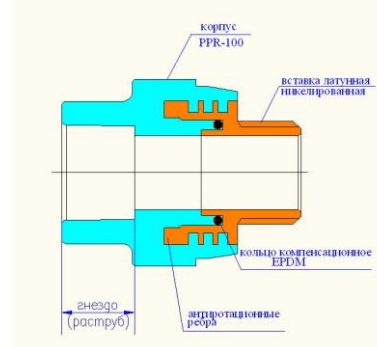

Гальваническое покрытие из никеля закладных латунных деталей в комбинированных фитингах предотвращает прямой контакт полипропилена с медью, содержащейся в латуни. Это защищает полипропилен от химической деструкции (растрескивания).

3. Технические характеристики

| № | Характеристика | Ед.изм. | Значение |
|---|--|---|----------|
| 1 | Номинальное давление, PN | бар | 25 |
| 2 | Максимальная температура рабочей среды | °С | 95 |
| 3 | Минимальная температура хранения | °С | -30 |
| 4 | Тип резьбы на комбинированных соединителях | трубная по ГОСТ 6357-81, класс точности «В» | |
| 5 | Диапазон наружных диаметров Дн соединяемых труб | мм | 20÷110 |
| 6 | Материал корпуса | Полипропилен PPR-100 | |
| 7 | Материал закладных деталей комбинированных фитингов | Латунь CW 617 N, никелированная | |
| 8 | Материал компенсационного кольца | EPDM | |
| 9 | Максимальный вращающий момент, воспринимаемый закладной деталью комбинированного фитинга | Нм | 135 |

Паспорт разработан в соответствии с требованиями ГОСТ 2.601-2013

ТЕХНИЧЕСКИЙ ПАСПОРТ ИЗДЕЛИЯ

4. Номенклатура и габаритные размеры

ВТр.701 Соединитель с переходом на наружную резьбу



| Обозначение | d, мм | G, дюйм | A, мм | B, мм | C, мм | Вес, г |
|-------------|-------|---------|-------|-------|-------|--------|
| 20x1/2 | 20 | 1/2 | 49 | 13 | 15 | 56 |
| 20x3/4 | 20 | 3/4 | 49,5 | 13,5 | 15 | 79 |
| 25x1/2 | 25 | 1/2 | 52 | 13 | 16,5 | 57 |
| 25x3/4 | 25 | 3/4 | 53 | 13,5 | 16,5 | 83 |
| 32x1 | 32 | 1 | 57 | 14 | 18,5 | 126 |

ВТр.702 Соединитель с переходом на внутреннюю резьбу



| Обозначение | d, мм | G, дюйм | A, мм | B, мм | C, мм | Вес, г |
|-------------|-------|---------|-------|-------|-------|--------|
| 20x1/2 | 20 | 1/2 | 36 | 15 | 15 | 44 |
| 20x3/4 | 20 | 3/4 | 36 | 15 | 15 | 58 |
| 25x1/2 | 25 | 1/2 | 37,5 | 16,5 | 16,5 | 41 |
| 25x3/4 | 25 | 3/4 | 39,5 | 16,5 | 16,5 | 60 |
| 32x1/2 | 32 | 1/2 | 41 | 18,5 | 15 | 48 |
| 32x3/4 | 32 | 3/4 | 42 | 18,5 | 16,5 | 64 |
| 32x1 | 32 | 1 | 43 | 18,5 | 18,5 | 84 |

ВТр.703 Муфта



ТЕХНИЧЕСКИЙ ПАСПОРТ ИЗДЕЛИЯ

| Обозначение | d, мм | A, мм | B, мм | Вес, г |
|-------------|-------|-------|-------|--------|
| 20 | 20 | 32,2 | 15 | 11 |
| 25 | 25 | 35,2 | 16,5 | 15 |
| 32 | 32 | 39 | 18,5 | 23 |
| 40 | 40 | 46 | 21 | 43 |
| 50 | 50 | 52 | 24 | 70 |
| 63 | 63 | 60 | 26 | 143 |
| 75 | 75 | 66 | 30 | 229 |
| 90 | 90 | 72 | 33 | 379 |
| 110 | 110 | 80 | 37 | 686 |

ВТр.704 Муфта переходная (труба-раструб)

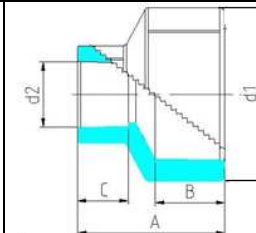

| Обозначение | d1, мм | d2, мм | A, мм | B, мм | C, мм | Вес, г |
|-------------|--------|--------|-------|-------|-------|--------|
| 25-20 | 25 | 20 | 38,5 | 16,5 | 14,5 | 14 |
| 32-20 | 32 | 20 | 42,5 | 18,5 | 14,5 | 20 |
| 32-25 | 32 | 25 | 45 | 18,5 | 16,5 | 21 |
| 40-20 | 40 | 20 | 43,5 | 20,5 | 15 | 36 |
| 40-25 | 40 | 25 | 45,5 | 20,5 | 16,5 | 37 |
| 40-32 | 40 | 32 | 47,5 | 20,5 | 18,5 | 39 |
| 50-20 | 50 | 20 | 54,5 | 24 | 14,5 | 58 |
| 50-25 | 50 | 25 | 54,5 | 24 | 16,5 | 59 |
| 50-32 | 50 | 32 | 56 | 24 | 18,5 | 61 |
| 50-40 | 50 | 40 | 54,5 | 24 | 21 | 66 |
| 63-25 | 63 | 25 | 65 | 26 | 16,5 | 73 |
| 63-32 | 63 | 32 | 65 | 26 | 18,5 | 79 |
| 63-40 | 63 | 40 | 65 | 26 | 21 | 86 |
| 63-50 | 63 | 50 | 65 | 26 | 24 | 101 |
| 75-50 | 75 | 50 | 67,5 | 30 | 24 | 146 |
| 75-63 | 75 | 63 | 71,5 | 30 | 26 | 184 |
| 90-63 | 90 | 63 | 82 | 33 | 26 | 260 |
| 90-75 | 90 | 75 | 82 | 33 | 30 | 301 |

ТЕХНИЧЕСКИЙ ПАСПОРТ ИЗДЕЛИЯ

VTр.705 Муфта переходная



| Обозначение | d1, мм | d2, мм | A, мм | B, мм | C, мм | Вес, г |
|-------------|--------|--------|-------|-------|-------|--------|
| 25-20 | 25 | 20 | 38,5 | 16,5 | 14,5 | 14 |
| 32-20 | 32 | 20 | 42,5 | 18,5 | 14,5 | 20 |
| 32-25 | 32 | 25 | 45 | 18,5 | 16,5 | 21 |
| 40-20 | 40 | 20 | 43,5 | 20,5 | 15 | 25 |
| 40-25 | 40 | 25 | 45,5 | 20,5 | 16,5 | 27 |
| 40-32 | 40 | 32 | 47,5 | 20,5 | 18,5 | 31 |
| 50-20 | 50 | 20 | 54,5 | 24 | 14,5 | 43 |
| 50-25 | 50 | 25 | 54,5 | 24 | 16,5 | 44 |
| 50-32 | 50 | 32 | 56 | 24 | 18,5 | 49 |
| 50-40 | 50 | 40 | 54,5 | 24 | 21 | 53 |
| 63-25 | 63 | 25 | 65 | 26 | 16,5 | 73 |
| 63-32 | 63 | 32 | 65 | 26 | 18,5 | 79 |
| 63-40 | 63 | 40 | 65 | 26 | 21 | 86 |
| 63-50 | 63 | 50 | 65 | 26 | 24 | 101 |
| 75-50 | 75 | 50 | 67,5 | 30 | 24 | 146 |
| 75-63 | 75 | 63 | 71,5 | 30 | 26 | 184 |
| 90-63 | 90 | 63 | 82 | 33 | 26 | 260 |
| 90-75 | 90 | 75 | 82 | 33 | 30 | 301 |
| 90-110 | 90 | 110 | 93 | 33 | 37 | 485 |

VTр.706 Соединитель под ключ с переходом на внутреннюю резьбу

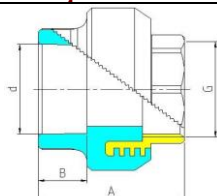

| Обозначение | d, мм | G, дюйм | A, мм | B, мм | Вес, г |
|-------------|-------|---------|-------|-------|--------|
| 32x1 | 32 | 1 | 59 | 18,5 | 139 |
| 40x1 1/4 | 40 | 1 1/4 | 63,5 | 21 | 203 |
| 50x1 1/2 | 50 | 1 1/2 | 65,5 | 24 | 245 |
| 63x2 | 63 | 2 | 77 | 26 | 406 |
| 75x2 1/2 | 75 | 2 1/2 | 83,5 | 30 | 775 |
| 90x3 | 90 | 3 | 104 | 33 | 1091 |
| 110x4 | 110 | 4 | 105 | 37 | 1739 |

Паспорт разработан в соответствии с требованиями ГОСТ 2.601-2013

ТЕХНИЧЕСКИЙ ПАСПОРТ ИЗДЕЛИЯ

VTр.707 Соединитель под ключ с переходом на наружную резьбу



| Обозначение | d, мм | G, дюйм | A, мм | B, мм | Вес, г |
|-------------|-------|---------|-------|-------|--------|
| 32x1 | 32 | 1 | 79 | 18,5 | 177 |
| 40x1 | 40 | 1 | 82 | 21 | 229 |
| 40x1 1/4 | 40 | 1 1/4 | 84 | 21 | 312 |
| 50x1 1/2 | 50 | 1 1/2 | 85,5 | 24 | 350 |
| 63x2 | 63 | 2 | 102 | 26 | 633 |
| 75x2 1/2 | 75 | 2 1/2 | 107,5 | 30 | 991 |
| 90x3 | 90 | 3 | 116 | 33 | 1337 |
| 110x4 | 110 | 4 | 128 | 37 | 2131 |

VTр.708 Соединитель с накладной гайкой

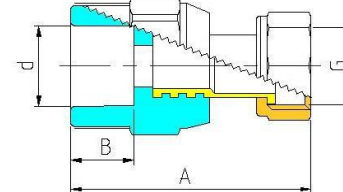

| Обозначение | d, мм | G, дюйм | A, мм | B, мм | Вес, г |
|-------------|-------|---------|-------|-------|--------|
| 20x1/2 | 20 | 1/2 | 57 | 15 | 48 |
| 25x3/4 | 25 | 3/4 | 61,5 | 16,5 | 65 |
| 20x3/4 | 20 | 3/4 | 59 | 15 | 54 |

VTр.708.Е Соединитель с накладной гайкой (стандарта «евроконус»)

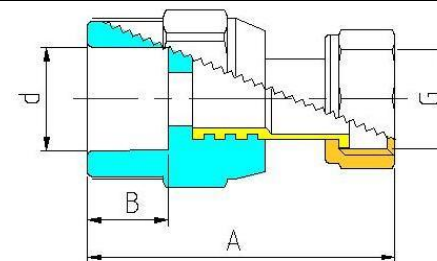

Паспорт разработан в соответствии с требованиями ГОСТ 2.601-2013

ТЕХНИЧЕСКИЙ ПАСПОРТ ИЗДЕЛИЯ

| Обозначение | d, мм | G, дюйм | A, мм | B, мм | Вес, г |
|-------------|-------|---------|-------|-------|--------|
| 20x3/4ЕК | 20 | 3/4ЕК | 59 | 15 | 50 |

ВТр.708.К Соединитель с накидной гайкой (стандарта «конус»)



| Обозначение | d, мм | G, дюйм | A, мм | B, мм | Вес, г |
|-------------|-------|---------|-------|-------|--------|
| 20x1/2К | 20 | 1/2К | 57 | 15 | 46 |

ВТр.710 Соединитель прямой с переходом на РЕХ трубу



| Обозначение | d1, мм | d2, мм | A, мм | Вес, г |
|-------------|--------|--------|-------|--------|
| 20x16 | 20 | 16 | 72 | 58 |

ВТр.721 Патрубок под накидную гайку



| Обозначение | d, мм | G, дюйм | A, мм | Вес, г |
|-------------|-------|---------|-------|--------|
| 20x3/4 | 20 | 3/4 | 44 | 55 |
| 25x1 | 25 | 1 | 65 | 86 |
| 32x1 1/4 | 32 | 1 1/4 | 82 | 120 |

Паспорт разработан в соответствии с требованиями ГОСТ 2.601-2013

ТЕХНИЧЕСКИЙ ПАСПОРТ ИЗДЕЛИЯ

ВТр.722 Штуцер с накидной гайкой



| Обозначение | d, мм | G, дюйм | A, мм | Вес, г |
|-------------|-------|---------|-------|--------|
| 20x3/4 | 20 | 3/4 | 44 | 51 |
| 25x1 | 25 | 1 | 65 | 82 |
| 32x1 1/4 | 32 | 1 1/4 | 82 | 115 |

ВТр.724 Планка с водорозетками



| Обозначение | d, мм | G, дюйм | A, мм | H, мм | Вес, г |
|-------------|-------|---------|-------|-------|--------|
| 20x1/2 | 20 | 1/2 | 22 | 32 | 122 |
| 25x1/2 | 25 | 1/2 | 22 | 32 | 133 |

ВТр.731 Тройник



Паспорт разработан в соответствии с требованиями ГОСТ 2.601-2013

ТЕХНИЧЕСКИЙ ПАСПОРТ ИЗДЕЛИЯ

| d, мм | A, мм | B, мм | C, мм | Вес, г |
|-------|-------|-------|-------|--------|
| 20 | 51 | 15 | 40,5 | 21 |
| 25 | 59 | 16,5 | 47,4 | 32 |
| 32 | 71 | 18,5 | 57,6 | 52 |
| 40 | 89 | 21 | 71,7 | 105 |
| 50 | 105,6 | 24 | 86,8 | 183 |
| 63 | 119 | 26 | 100,5 | 326 |
| 75 | 139 | 30 | 119,5 | 549 |
| 90 | 159 | 33 | 140 | 1003 |
| 110 | 186 | 37 | 166,5 | 1612 |

VTр.732 Тройник с переходом на внутреннюю резьбу

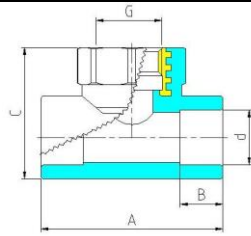

| Обозначение | d, мм | G, дюйм | A, мм | B, мм | C, мм | Вес, г |
|-------------|-------|---------|-------|-------|-------|--------|
| 20x1/2 | 20 | 1/2 | 64 | 15 | 46 | 55 |
| 20x3/4 | 20 | 3/4 | 64 | 15 | 50 | 66 |
| 25x1/2 | 25 | 1/2 | 64 | 16,5 | 52,2 | 68 |
| 25x3/4 | 25 | 3/4 | 62 | 16,5 | 52,2 | 75 |
| 32x3/4 | 32 | 3/4 | 69 | 18,5 | 50 | 100 |
| 32x1 | 32 | 1 | 77 | 18,5 | 49,1 | 128 |

VTр.733 Тройник с переходом на наружную резьбу

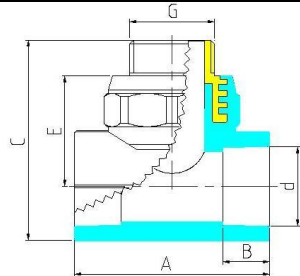

ТЕХНИЧЕСКИЙ ПАСПОРТ ИЗДЕЛИЯ

| Обозначение | d, мм | G, дюйм | A, мм | B, мм | C, мм | E, мм | Вес, г |
|-------------|-------|---------|-------|-------|-------|-------|--------|
| 20x1/2 | 20 | 1/2 | 76 | 15 | 69 | 34 | 71 |
| 20x3/4 | 20 | 3/4 | 76 | 15 | 74 | 37 | 88 |
| 25x1/2 | 25 | 1/2 | 77 | 16 | 72 | 36 | 79 |
| 25x3/4 | 25 | 3/4 | 77 | 16 | 76 | 39 | 96 |
| 32x3/4 | 32 | 3/4 | 77 | 18,5 | 78 | 40 | 120 |
| 32x1 | 32 | 1 | 77 | 18,5 | 79 | 43,5 | 160 |

VTр.734 Тройник коллекторный

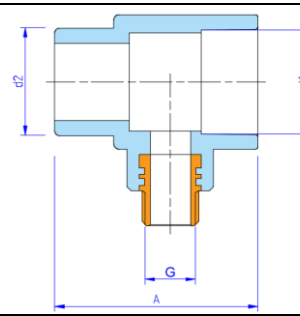

| Обозначение | d1, мм | d2, мм | G, дюйм | A, мм | Вес, г |
|-------------|--------|--------|---------|-------|--------|
| 40x1/2Кх40 | 40 | 40 | 1/2 | 76 | 102 |
| 40x3/4ЕКх40 | 40 | 40 | 3/4 | 76 | 114 |

VTр.735 Тройник переходной

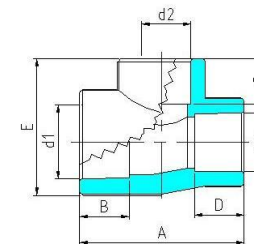

| Обозначение | d1, мм | d2, мм | D3, мм | A, мм | B, мм | C, мм | D, мм | E, мм | Вес, г |
|-------------|--------|--------|--------|-------|-------|-------|-------|-------|--------|
| 25-20-20 | 25 | 20 | 20 | 55 | 16,5 | 15 | 15 | 45,4 | 28 |
| 25-20-25 | 25 | 20 | 25 | 55 | 16,5 | 15 | 16,5 | 45,4 | 28 |
| 32-20-20 | 32 | 20 | 20 | 60 | 18,5 | 15 | 15 | 53,7 | 37 |
| 32-20-25 | 32 | 20 | 25 | 60 | 18,5 | 15 | 16,5 | 53,7 | 38 |
| 32-20-32 | 32 | 20 | 32 | 60 | 18,5 | 15 | 18,5 | 53,7 | 39 |

ТЕХНИЧЕСКИЙ ПАСПОРТ ИЗДЕЛИЯ

| | | | | | | | | | |
|----------|----|----|----|------|------|------|------|------|-----|
| 32-25-20 | 32 | 25 | 20 | 64,5 | 18,5 | 16,5 | 15 | 55,6 | 39 |
| 32-25-25 | 32 | 25 | 25 | 64,5 | 18,5 | 16,5 | 16,5 | 55,6 | 43 |
| 32-25-32 | 32 | 25 | 32 | 64,5 | 18,5 | 16,5 | 18,5 | 55,6 | 44 |
| 40-20-40 | 40 | 20 | 40 | 75 | 21 | 15 | 21 | 67 | 79 |
| 40-25-40 | 40 | 25 | 40 | 75 | 21 | 16,5 | 21 | 67 | 86 |
| 40-32-40 | 40 | 32 | 40 | 75 | 21 | 18,5 | 21 | 67 | 93 |
| 50-20-50 | 50 | 20 | 50 | 102 | 24 | 15 | 24 | 86 | 128 |
| 50-25-50 | 50 | 25 | 50 | 102 | 24 | 16,5 | 24 | 86 | 136 |
| 50-32-50 | 50 | 32 | 50 | 102 | 24 | 18,5 | 24 | 86 | 163 |
| 50-40-50 | 50 | 40 | 50 | 102 | 24 | 21 | 24 | 86 | 168 |
| 63-20-63 | 63 | 20 | 63 | 123 | 28 | 15 | 28 | 98 | 215 |
| 63-25-63 | 63 | 25 | 63 | 123 | 28 | 16,5 | 28 | 98 | 221 |
| 63-32-63 | 63 | 32 | 63 | 123 | 28 | 18,5 | 28 | 98 | 242 |
| 63-40-63 | 63 | 40 | 63 | 123 | 28 | 21 | 28 | 98 | 252 |
| 63-50-63 | 63 | 50 | 63 | 123 | 28 | 24 | 28 | 98 | 308 |
| 75-40-75 | 75 | 40 | 75 | 145 | 31 | 21 | 31 | 109 | 400 |
| 75-50-75 | 75 | 50 | 75 | 145 | 31 | 24 | 31 | 109 | 450 |
| 75-63-75 | 75 | 63 | 75 | 145 | 31 | 28 | 31 | 109 | 525 |

ВТр.738 Тройник двухплоскостной

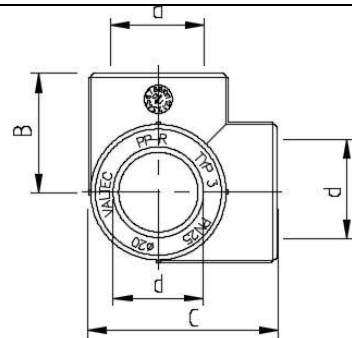

| Обозначение | d, мм | B, мм | C, мм | Вес, г |
|-------------|-------|-------|-------|--------|
| 20 | 20 | 25,5 | 40 | 21 |
| 25 | 25 | 29,5 | 46 | 18 |
| 32 | 32 | 36,5 | 55 | 31 |

Паспорт разработан в соответствии с требованиями ГОСТ 2.601-2013

ТЕХНИЧЕСКИЙ ПАСПОРТ ИЗДЕЛИЯ

ВТр.741 Крестовина

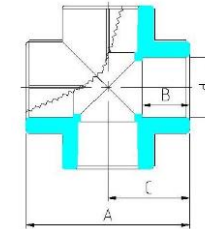

| d, мм | A, мм | B, мм | C, мм | Вес, г |
|-------|-------|-------|-------|--------|
| 20 | 52 | 15 | 26 | 24 |
| 25 | 60 | 16,5 | 30 | 36 |
| 32 | 72 | 18,5 | 36 | 61 |
| 40 | 89 | 21 | 44,5 | 119 |
| 50 | 105,6 | 24 | 52,8 | 204 |

ВТр.751 Угольник 90°

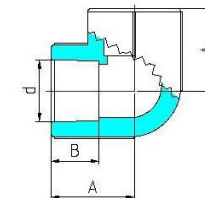

| d, мм | A, мм | B, мм | Вес, г |
|-------|-------|-------|--------|
| 20 | 26 | 15 | 18 |
| 25 | 30 | 16,5 | 27 |
| 32 | 36,7 | 18,5 | 44 |
| 40 | 44,5 | 21 | 85 |
| 50 | 52,8 | 24 | 151 |
| 63 | 59,5 | 26 | 250 |
| 75 | 69,5 | 30 | 428 |
| 90 | 79,5 | 33 | 825 |
| 110 | 93 | 37 | 1452 |

Паспорт разработан в соответствии с требованиями ГОСТ 2.601-2013

ТЕХНИЧЕСКИЙ ПАСПОРТ ИЗДЕЛИЯ

Уголник 90° с переходом на внутреннюю резьбу



| Обозначение | d, мм | G, дюйм | A, мм | B, мм | C, мм | Вес, г |
|-------------|-------|---------|-------|-------|-------|--------|
| 20x1/2 | 20 | 1/2 | 26,5 | 15 | 31,5 | 45 |
| 20x3/4 | 20 | 3/4 | 31 | 15 | 35 | 68 |
| 25x1/2 | 25 | 1/2 | 30 | 16,5 | 34,5 | 51 |
| 25x3/4 | 25 | 3/4 | 31 | 16,5 | 35 | 65 |
| 32x3/4 | 32 | 3/4 | 38 | 18,5 | 40 | 85 |
| 32x1 | 50 | 1 | 38,5 | 18,5 | 43,5 | 109 |

Уголник 90° с переходом на наружную резьбу



| Обозначение | d, мм | G, дюйм | A, мм | B, мм | C, мм | Вес, г |
|-------------|-------|---------|-------|-------|-------|--------|
| 20x1/2 | 20 | 1/2 | 26,5 | 15 | 44,4 | 65 |
| 20x3/4 | 20 | 3/4 | 31 | 15 | 45,2 | 90 |
| 25x1/2 | 25 | 1/2 | 30 | 16,5 | 47,5 | 65 |
| 25x3/4 | 25 | 3/4 | 31 | 16,5 | 48,5 | 93 |
| 32x3/4 | 32 | 3/4 | 36 | 18,5 | 52 | 106 |
| 32x1 | 32 | 1 | 38,5 | 18,5 | 57,5 | 141 |

Паспорт разработан в соответствии с требованиями ГОСТ 2.601-2013

ТЕХНИЧЕСКИЙ ПАСПОРТ ИЗДЕЛИЯ

Водорозетка с внутренней резьбой



| Обозначение | d, мм | G, дюйм | A, мм | B, мм | C, мм | Вес, г |
|-------------|-------|---------|-------|-------|-------|--------|
| 20x1/2 | 20 | 1/2 | 26,5 | 15 | 31,5 | 55 |
| 25x1/2 | 25 | 1/2 | 28 | 16,5 | 33 | 63 |

Водорозетка с наружной резьбой



| Обозначение | d, мм | G, дюйм | A, мм | H, мм | Вес, г |
|-------------|-------|---------|-------|-------|--------|
| 20 x 1/2 | 20 | 1/2 | 44 | 61 | 58 |
| 25x1/2 | 25 | 1/2 | 46 | 63 | 78 |

Уголник с накидной гайкой



| Обозначение | d, мм | G, дюйм | A, мм | B, мм | C, мм | E, мм | Вес, г |
|-------------|-------|---------|-------|-------|-------|-------|--------|
| 20x1/2 | 20 | 1/2 | 26,5 | 15 | 48 | 24 | 50 |
| 20x3/4 | 20 | 3/4 | 28 | 15 | 48 | 25 | 58 |
| 25x3/4 | 25 | 3/4 | 31 | 16,5 | 49,5 | 26 | 66 |

Паспорт разработан в соответствии с требованиями ГОСТ 2.601-2013

ТЕХНИЧЕСКИЙ ПАСПОРТ ИЗДЕЛИЯ

ВТр.759 Отвод 45°

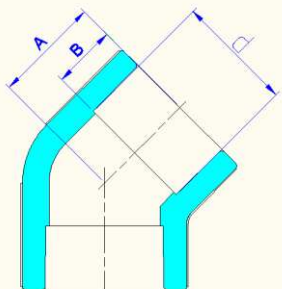

| Обозначение | d, мм | A, мм | B, мм | Вес, г |
|-------------|-------|-------|-------|--------|
| 20 | 20 | 21 | 14,5 | 14 |
| 25 | 25 | 24 | 16,5 | 20 |
| 32 | 32 | 28 | 18,5 | 35 |
| 40 | 40 | 35 | 21 | 70 |
| 50 | 50 | 38 | 24 | 119 |
| 63 | 63 | 42 | 27 | 218 |

ВТр.761 Соединитель разъемный с переходом на наружную резьбу



| Обозначение | d, мм | G, дюйм | A, мм | B, мм | Вес, г |
|-------------|-------|---------|-------|-------|--------|
| 20x1/2 | 20 | 1/2 | 45 | 14,5 | 90 |
| 25x3/4 | 25 | 3/4 | 49 | 16,5 | 163 |
| 32x1 | 32 | 1 | 53 | 18,5 | 211 |
| 20x1 | 20 | 1 | 48 | 14,5 | 135 |
| 25x1 | 25 | 1 | 50 | 15,5 | 184 |
| 40x1 1/4 | 40 | 1 1/4 | 60,5 | 21 | 310 |
| 50x1 1/2 | 50 | 1 1/2 | 73 | 24 | 528 |
| 63x2 | 63 | 2 | 85 | 27 | 741 |

Паспорт разработан в соответствии с требованиями ГОСТ 2.601-2013

ТЕХНИЧЕСКИЙ ПАСПОРТ ИЗДЕЛИЯ

ВТр.762 Соединитель разъемный с переходом на внутреннюю резьбу



| Обозначение | d, мм | G, дюйм | A, мм | B, мм | Вес, г |
|-------------|-------|---------|-------|-------|--------|
| 20x1/2 | 20 | 1/2 | 35 | 15 | 80 |
| 25x3/4 | 25 | 3/4 | 40 | 16,5 | 138 |
| 32x1 | 32 | 1 | 43,5 | 18,5 | 186 |
| 20x1 | 20 | 1 | 38,5 | 15 | 112 |
| 25x1 | 25 | 1 | 40,5 | 16,5 | 138 |
| 40x1 1/4 | 40 | 1 1/4 | 51 | 21 | 245 |
| 50x1 1/2 | 50 | 1 1/2 | 63 | 24 | 588 |
| 63x2 | 63 | 2 | 76 | 27 | 649 |

ВТр.763 Муфта разъемная

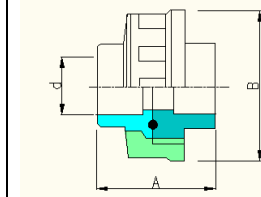

| d, мм | A, мм | B, мм | Вес, г |
|-------|-------|-------|--------|
| 20 | 42 | 39 | 79 |
| 25 | 45 | 42 | 137 |
| 32 | 53 | 51 | 172 |
| 40 | 62 | 59 | 336 |
| 50 | 70 | 72 | 587 |
| 63 | 83 | 85 | 650 |

ВТр.775 Крестовина компланарная



Паспорт разработан в соответствии с требованиями ГОСТ 2.601-2013

ТЕХНИЧЕСКИЙ ПАСПОРТ ИЗДЕЛИЯ

| Обозначение | d, мм | A, мм | Вес, г |
|-------------|-------|-------|--------|
| 20 | 20 | 61 | 35 |
| 25 | 25 | 72 | 56 |
| 32 | 32 | 80 | 90 |

ВТр.776.S Обвод короткий

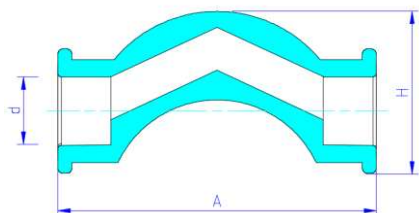

| Обозначение | d, мм | A, мм | H, мм |
|-------------|-------|-------|-------|
| 20 | 20 | 90 | 45 |
| 25 | 25 | 102 | 58 |

ВТр.776.L Обвод длинный



| Обозначение | d, мм | A, мм | H, мм |
|-------------|-------|-------|-------|
| 20 | 20 | 110 | 37 |
| 25 | 25 | 120 | 42 |

ВТр.778 Крестовина двухплоскостная



Паспорт разработан в соответствии с требованиями ГОСТ 2.601-2013

ТЕХНИЧЕСКИЙ ПАСПОРТ ИЗДЕЛИЯ

| Обозначение | d, мм | A, мм | H, мм | Вес, г |
|-------------|-------|-------|-------|--------|
| 20 | 20 | 61 | 46 | 23 |
| 25 | 25 | 72 | 50 | 35 |
| 32 | 32 | 80 | 54 | 56 |

ВТр.790 Заглушка

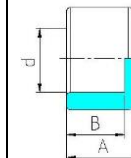

| d, мм | A, мм | B, мм | Вес, г |
|-------|-------|-------|--------|
| 20 | 21,5 | 15 | 8 |
| 25 | 24 | 16,5 | 11 |
| 32 | 27,5 | 18,5 | 18 |
| 40 | 33 | 21 | 32 |
| 50 | 39 | 24 | 58 |
| 63 | 44 | 26 | 105 |
| 75 | 58 | 30 | 229 |

ВТр.791 Пробка резьбовая короткая



| G, дюйм | A, мм | B, мм | Вес, г |
|---------|-------|-------|--------|
| 1/2 | 34 | 13 | 9 |
| 3/4 | 37 | 14,5 | 14 |

ВТр.792 Пробка длинная резьбовая



Паспорт разработан в соответствии с требованиями ГОСТ 2.601-2013

ТЕХНИЧЕСКИЙ ПАСПОРТ ИЗДЕЛИЯ

| | | | |
|------------|----------|----------|-------|
| G, дюйм | A, мм | B, мм | Вес,г |
| 1/2 | 55 | 13 | 14 |

ВТр.792.М Комплект длинных монтажных пробок



ВТр.793 Обвод



| | | | |
|----------|----------|----------|-------|
| d, мм | A, мм | B, мм | Вес,г |
| 20 | 225 | 53 | 43 |
| 25 | 250 | 56 | 78 |
| 32 | 280 | 68 | 130 |
| 40 | 390 | 80 | 219 |

ВТр.794 Компенсатор петлевой



Паспорт разработан в соответствии с требованиями ГОСТ 2.601-2013

ТЕХНИЧЕСКИЙ ПАСПОРТ ИЗДЕЛИЯ

| | | | | |
|--------------------------------|-----|-----|-----|-----|
| Диаметр компенсатора, d, мм | 20 | 25 | 32 | 40 |
| Компенсирующая способность, мм | 30 | 30 | 30 | 30 |
| Диаметр петли, D, мм | 130 | 140 | 160 | 180 |
| Развернутая длина, мм | 750 | 770 | 840 | 960 |
| Длина, A, мм | 335 | 335 | 335 | 335 |
| Вес, г | 130 | 200 | 370 | 644 |

| Разница температур при монтаже и при эксплуатации, ΔT | Диаметр трубопровода, мм | Длина компенсируемого участка, L, м | | |
|---|--------------------------|-------------------------------------|---------------|----------------|
| | | Труба PPR | Труба PP-ALUX | Труба PP-FIBER |
| 60 | 20 | 10 | 43 | 21,5 |
| | 25 | 8 | 35 | 17 |
| | 32 | 7 | 29 | 14,7 |
| | 40 | 5,8 | 24 | 12 |
| 80 | 20 | 7,7 | 32,2 | 16 |
| | 25 | 6 | 26,2 | 13 |
| | 32 | 5,3 | 22 | 11 |
| | 40 | 4,3 | 18 | 9,1 |

5. Указания по монтажу

5.1. Монтаж соединителей должен осуществляться при температуре окружающей среды не ниже +5 °С.

5.2. Соединения труб должны выполняться методом термической диффузионной муфтовой сварки с помощью специального сварочного аппарата. Настраиваемая рабочая температура 260°С.

5.3. При монтаже полипропиленовых труб с использованием соединителей ВТр.700 следует придерживаться следующего порядка:

- отрезать трубу строго перпендикулярно ее продольной оси;
- подготовить торец трубы к монтажу (отторцевать, снять наружную фаску, для труб ALUX – специальной торцовкой произвести выборку слоя алюминия на глубину 2 мм);
- разогреть сварочный инструмент до температуры 260°С;

Паспорт разработан в соответствии с требованиями ГОСТ 2.601-2013

ТЕХНИЧЕСКИЙ ПАСПОРТ ИЗДЕЛИЯ

- одновременно надеть трубу и фитинг на насадки сварочного инструмента ;
- произвести нагрев в течение времени, изложенного в нижеприведенной таблице;
- произвести соединение, выдержав его в течение времени, изложенного в нижеприведенной таблице (время сварки);
- нагружать соединение рабочим давлением допускается по окончании времени остывания (см. таблицу режимов).

Режимы полифузионной сварки полипропиленовых труб и фитингов

| <i>Период</i> | <i>Наружный диаметр труб</i> | | | | | | | |
|-----------------------------------|------------------------------|-----|-----|-----|-----|-----|-----|-----|
| | 20 | 25 | 32 | 40 | 50 | 63 | 75 | 90 |
| Время нагрева при сварке, сек | 5 | 7 | 8 | 12 | 18 | 24 | 30 | 40 |
| Время сварки, сек | 4 | 4 | 6 | 6 | 6 | 8 | 8 | 8 |
| Время остывания после сварки, сек | 120 | 120 | 220 | 240 | 250 | 360 | 360 | 360 |

5.4.Поскольку сварные полифузионные соединения относятся к «неразборным», допускается замоноличивание их в строительные конструкции

5.5.Соединительные детали для муфтовой сварки рекомендуется использовать того же производителя, что и трубы. В этом случае гарантируется одновременный прогрев на рабочую глубину трубы и фитинга.

5.6. После окончания монтажа система должны быть испытана гидростатическим давлением, в 1,5 раза превышающим рабочее. Испытания проводятся в соответствии с указаниями СП 73.13330.2016.

6. Указания по эксплуатации и техническому обслуживанию

6.1. Соединители должны эксплуатироваться при условиях, указанных в таблице технических характеристик и при режимах, соответствующих принятому классу эксплуатации трубопроводов.

6.2.Полипропиленовые трубопроводы не допускаются к применению:

- при рабочей температуре транспортируемой жидкости свыше 95°C ;
- при рабочем давлении , превышающем допустимое для данного класса эксплуатации;
- в помещениях категорий «А,Б,В» по пожарной опасности (п.2.8. СП 40-101-96);
- в помещениях с источниками теплового излучения, температура поверхности которых превышает 130°C;
- в системах центрального отопления с элеваторными узлами;
- для расширительного, предохранительного, переливного и сигнального трубопроводов ;

ТЕХНИЧЕСКИЙ ПАСПОРТ ИЗДЕЛИЯ

- для отдельных систем противопожарного водопровода (п.1.2. СП 40-101-96).

7. Условия хранения и транспортировки

7.1.Хранение соединителей должно производиться по условиям 5 (ОЖ4), раздела 10 ГОСТ 15150-69 в проветриваемых навесах или помещениях.

7.2. При хранении соединители должны быть защищены от воздействия прямых солнечных лучей.

7.3.Запрещается складировать соединители на расстоянии менее 1 м от нагревательных приборов.

8. Утилизация

8.1.Утилизация изделия (переплавка, захоронение, перепродажа) производится в порядке, установленном Законами РФ от 04 мая 1999 г. № 96-ФЗ "Об охране атмосферного воздуха" (с изменениями и дополнениями), от 24 июня 1998 г. № 89-ФЗ (с изменениями и дополнениями) "Об отходах производства и потребления", от 10 января 2002 № 7-ФЗ « Об охране окружающей среды» (с изменениями и дополнениями), а также другими российскими и региональными нормами, актами, правилами, распоряжениями и пр., принятыми во использование указанных законов.

8.2. Содержание благородных металлов: *нет*

9.Гарантийные обязательства

9.1.Изготовитель гарантирует соответствие изделий требованиям безопасности, при условии соблюдения потребителем правил использования, транспортировки, хранения, монтажа и эксплуатации.

9.2.Гарантия распространяется на все дефекты, возникшие по вине завода - изготовителя.

9.3.Гарантия не распространяется на дефекты, возникшие в случаях:

- нарушения паспортных режимов хранения, монтажа, испытания, эксплуатации и обслуживания изделия;
- ненадлежащей транспортировки и погрузо-разгрузочных работ;
- наличия следов воздействия веществ, агрессивных к материалам изделия;
- наличия повреждений, вызванных пожаром, стихией, форс - мажорными обстоятельствами;
- повреждений, вызванных неправильными действиями потребителя.

ТЕХНИЧЕСКИЙ ПАСПОРТ ИЗДЕЛИЯ

9.4. Производитель оставляет за собой право внесения изменений в конструкцию, улучшающие качество изделия при сохранении основных эксплуатационных характеристик.

10. Условия гарантийного обслуживания

10.1. Претензии к качеству товара могут быть предъявлены в течение гарантийного срока.

10.2. Неисправные изделия в течение гарантийного срока ремонтируются или обмениваются на новые бесплатно. Решение о замене или ремонте изделия принимает сервисный центр. Замененное изделие или его части, полученные в результате ремонта, переходят в собственность сервисного центра

10.3. Затраты, связанные с демонтажом, монтажом и транспортировкой неисправного изделия в период гарантийного срока Покупателю не возмещаются.

10.4. В случае необоснованности претензии, затраты на диагностику и экспертизу изделия оплачиваются Покупателем.

10.5. Изделия принимаются в гарантийный ремонт (а также при возврате) полностью укомплектованными.

Valtec s.r.l.
Amministratore
Delegato

ТЕХНИЧЕСКИЙ ПАСПОРТ ИЗДЕЛИЯ

ГАРАНТИЙНЫЙ ТАЛОН № _____

Наименование товара

ДЕТАЛИ СОЕДИНИТЕЛЬНЫЕ ДЛЯ ПОЛИПРОПИЛЕНОВЫХ НАПОРНЫХ ТРУБОПРОВОДОВ

| № | Наименование | Размер | К-во, |
|---|--------------|--------|-------|
| 1 | | | |
| 2 | | | |
| 3 | | | |
| 4 | | | |

Название и адрес торгующей организации _____

Дата продажи _____ Подпись продавца _____

Штамп или печать
торгующей организации

Штамп о приемке

С условиями гарантии СОГЛАСЕН:

ПОКУПАТЕЛЬ _____ (подпись)

Гарантийный срок - Семь лет (восемьдесят четыре месяца) с даты продажи конечному потребителю

По вопросам гарантийного ремонта, рекламаций и претензий к качеству изделий обращаться в сервисный центр по адресу: : г. Санкт-Петербург, ул. Профессора Качалова, дом 11, корпус 3, литер «А», тел/факс (812)3247750

При предъявлении претензии к качеству товара, покупатель предоставляет следующие документы:

1. Заявление в произвольной форме, в котором указываются:
 - название организации или Ф.И.О. покупателя, фактический адрес и контактные телефоны;
 - название и адрес организации, производившей монтаж;
 - основные параметры системы, в которой использовалось изделие;
 - краткое описание дефекта.
2. Документ, подтверждающий покупку изделия (накладная, квитанция).
3. Акт гидравлического испытания системы, в которой монтировалось изделие.
4. Настоящий заполненный гарантийный талон.

Отметка о возврате или обмене товара: _____

Дата: «__» _____ 20__ г. Подпись _____