

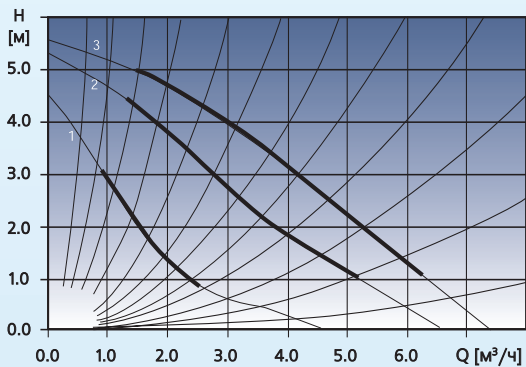

Циркуляционные насосы UPS серии 100

UPS 25-55



UPS 25-125

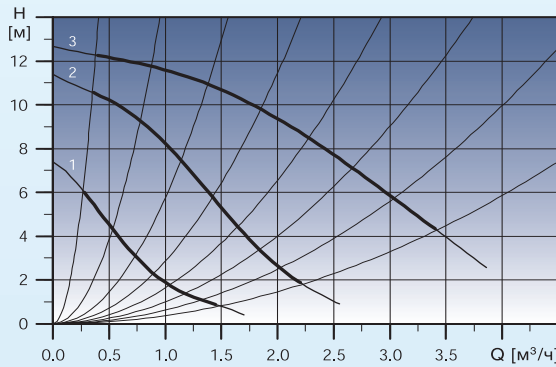

UPS 25-80, UPS 25-80 B

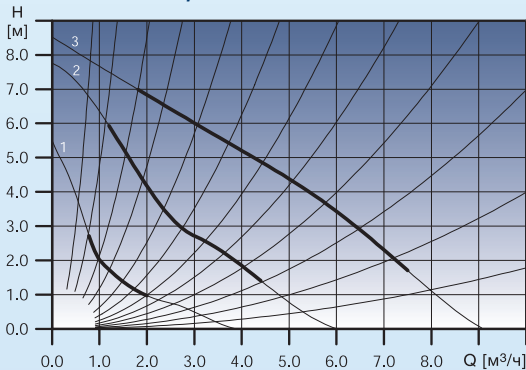

UPS 32-25

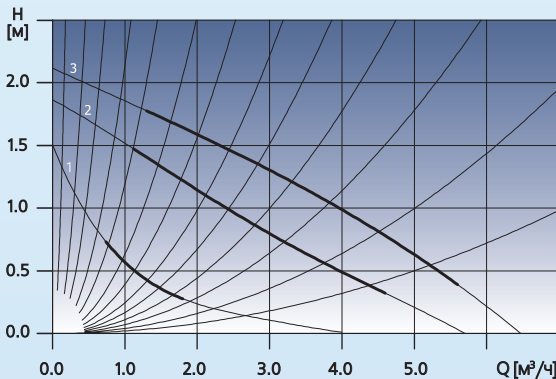

UPS 25-120

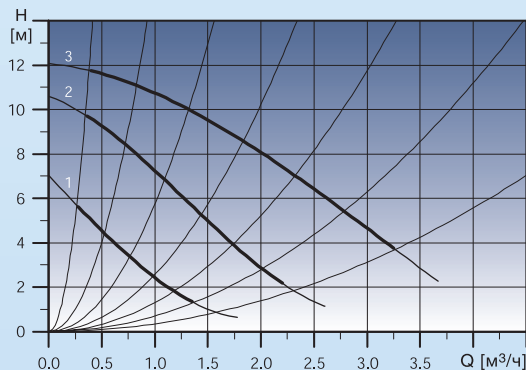

UPS 32-55

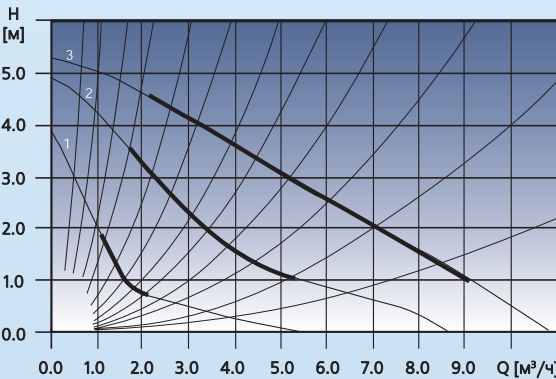

UPS 32-80

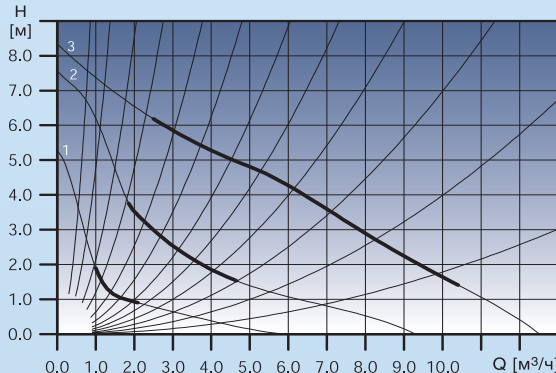

Габаритный чертёж

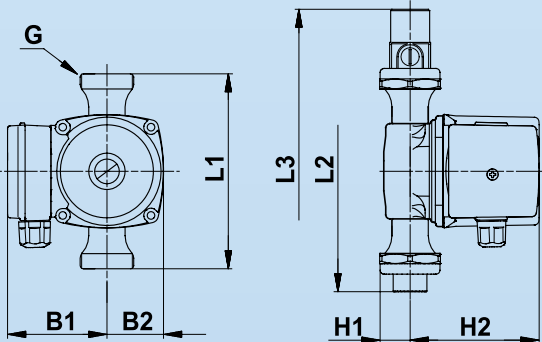

Насосы для ГВС

Тип насоса	Размеры, мм							Масса, кг	Макс. потребл. мощность, Вт	
	L1	L2	L3	H1	H2	B1	B2			G
UP 20-07 N 150	150	198	242	26	100	75	43	1 1/4"	2.1	50
UP 20-15 N 150	150	198	242	28	100	75	43	1 1/4"	2.1	65
UP 20-30 N 150	150	198	242	28	100	75	43	1 1/4"	2.1	75
UP 20-45 N 150	150	198	242	26	123	82	51	1 1/4"	4.0	115
UPS 25-40 B 180	180	236	290	32	102	75	51	1 1/2"	2.9	60
UPS 25-60 B 180	180	236	290	32	102	75	51	1 1/2"	2.9	90
UPS 25-80 B 180	180	236	290	32	130	82	52	1 1/2"	4.6	245
UPS 32-80 B 180	180	244	302	39	130	82	60	2"	5.2	245

Диаграммы характеристик

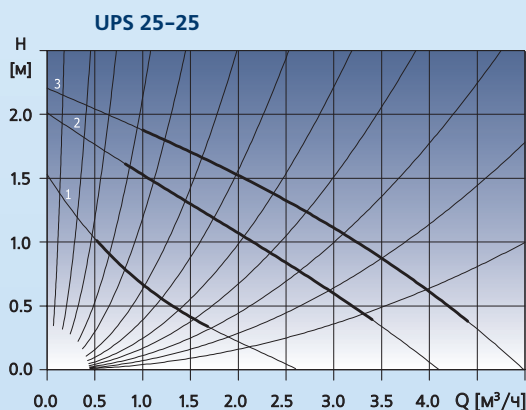
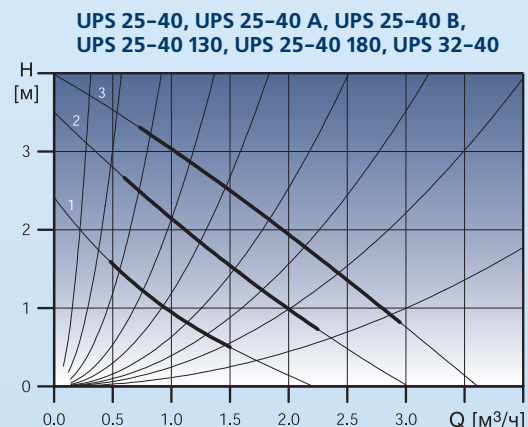
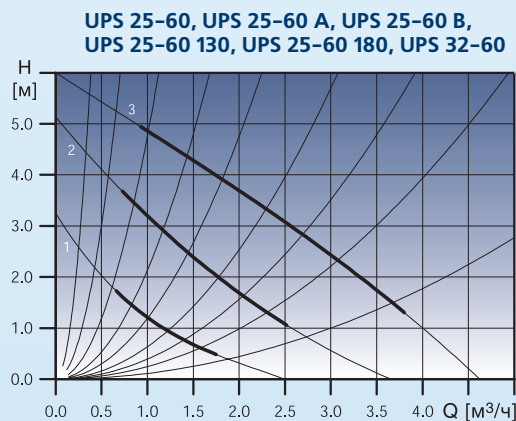
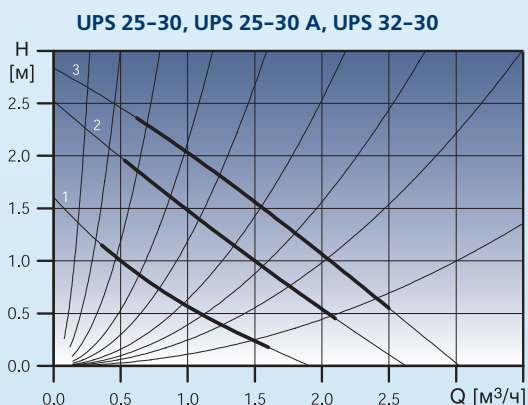
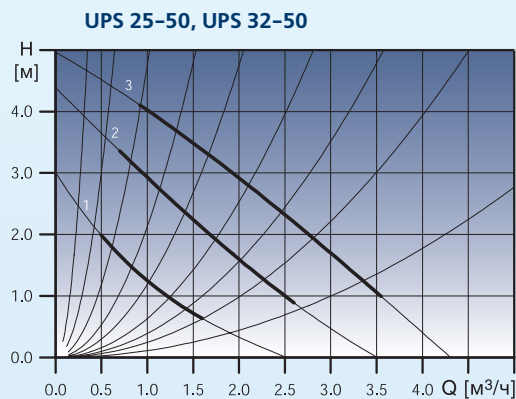
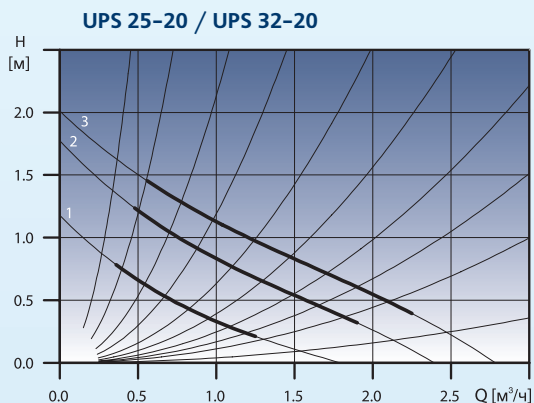

Насосы для отопления

Тип насоса	Размеры, мм								Масса, кг	Макс. потребляемая мощность, Вт
	L1	L2	L3	H1	H2	B1	B2	G		
UPS 25-20 180	180	236	290	32	102	75	51	1½"	2.6	65
UPS 25-30 180	180	236	290	32	102	75	51	1½"	2.6	55
UPS 25-30 A 180	180	236	290	49	112	61	65	1½"	3.5	55
UPS 25-40 130	130	186	240	32	102	75	51	1½"	2.4	60
UPS 25-40 180	180	236	290	32	102	75	51	1½"	2.6	60
UPS 25-40 A 180	180	236	290	49	112	61	65	1½"	3.5	60
UPS 25-50 130	130	186	240	32	102	75	51	1½"	2.4	80
UPS 25-50 180	180	236	290	32	102	75	51	1½"	2.6	80
UPS 25-60 130	130	186	240	32	102	75	51	1½"	2.4	90
UPS 25-60 180	180	236	290	32	102	75	51	1½"	2.6	90
UPS 25-60 A 180	180	236	290	49	112	61	65	1½"	3.5	90
UPS 25-25 180	180	236	290	32	130	82	51	1½"	4.3	70
UPS 25-55 180	180	236	290	32	130	82	52	1½"	4.2	120
UPS 25-80 180	180	236	290	32	130	82	52	1½"	4.2	245
UPS 25-120 180	180	—	—	—	130	82	69	1½"	4.4	235
UPS 25-125 180	180	236	290	32	130	82	52	1½"	4.2	270
UPS 32-20 180	180	244	302	39	102	75	51	2"	2.6	65
UPS 32-30 180	180	244	302	39	102	75	51	2"	2.6	55
UPS 32-40 180	180	244	302	39	102	75	51	2"	2.6	60
UPS 32-50 180	180	244	302	39	102	75	51	2"	2.6	80
UPS 32-60 180	180	244	302	39	102	75	51	2"	2.6	90
UPS 32-25 180	180	244	302	39	130	82	60	2"	4.8	70
UPS 32-55 180	180	244	302	39	130	82	60	2"	4.8	140
UPS 32-80 180	180	244	302	39	130	82	60	2"	4.8	245

Габаритный чертеж

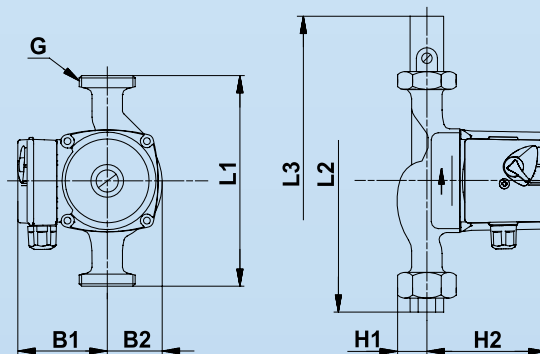

IPS серии 100 — совершенство

Ротор

- Заключен в тонкостенную оболочку из нержавеющей стали
- Уменьшается вероятность заклинивания при вращении в гильзе ротора
- Во время работы насоса находится в перекачиваемой жидкости

Уплотнительная прокладка

- Изготовлена из резины EPDM
- Обеспечивает надежное уплотнение в месте соединения насосной части и корпуса электродвигателя
- При повторной сборке насоса замена уплотнения не требуется

Подшипники

- Материал – керамика (оксид алюминия)
- Долговечность и бесшумность работы, вследствие высокой твердости и низкого коэффициента линейного расширения керамики

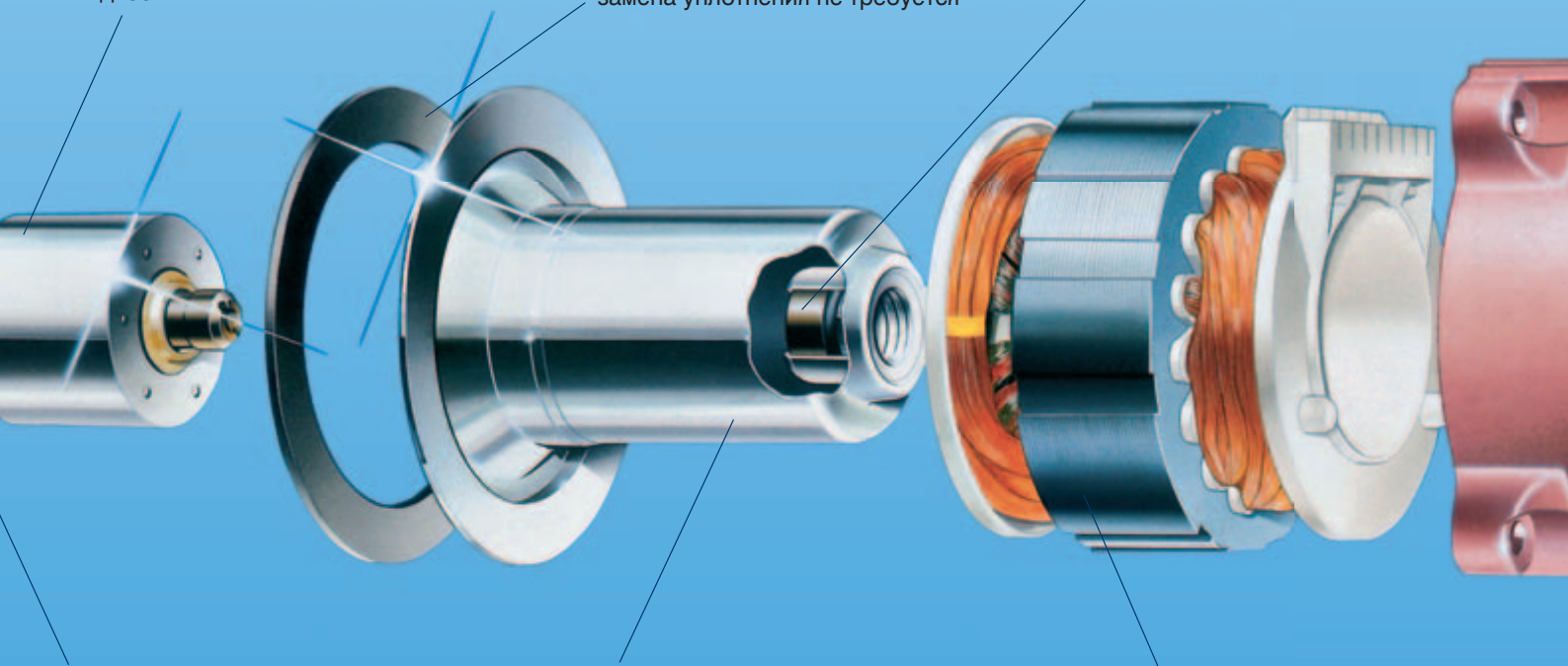

Вал

- Изготовлен из керамики (оксид алюминия)
- Полая конструкция вала способствует быстрому удалению воздуха из насоса при пуске и эффективному охлаждению ротора
- Кольцевые проточки в местах сопряжения вала и подшипника исключают образование накипи в подшипниковых узлах
- Обратный клапан (резиновый шарик) внутри вала препятствует выбросу струи жидкости под высоким давлением при выкрученной резьбовой пробке

Гильза ротора

- Материал – нержавеющая сталь
- Гладкая поверхность минимизирует потери на трение
- Изготовлена методом глубокой вытяжки, обеспечивает идеальную герметичность и прочность благодаря отсутствию сварных швов
- Минимальное снижение магнитного потока между ротором и статором благодаря малой толщине стенок гильзы
- Тонкие стенки гильзы ротора способствуют эффективному охлаждению электродвигателя

Статор

- Обмотки электродвигателя устойчивы к току блокировки, поэтому дополнительная защита электродвигателя не требуется

О ВО ВСЕМ!



Клеммная коробка

- Для крепления проводов в клеммной коробке применены удобные пружинные зажимы, облегчающие электромонтаж
- Кабельный ввод оснащен уплотнением и приспособлением для снятия механических напряжений в кабеле
- Удобное переключение скоростей вращения благодаря специальной конструкции переключателя, даже в том случае, если насос установлен в труднодоступном месте

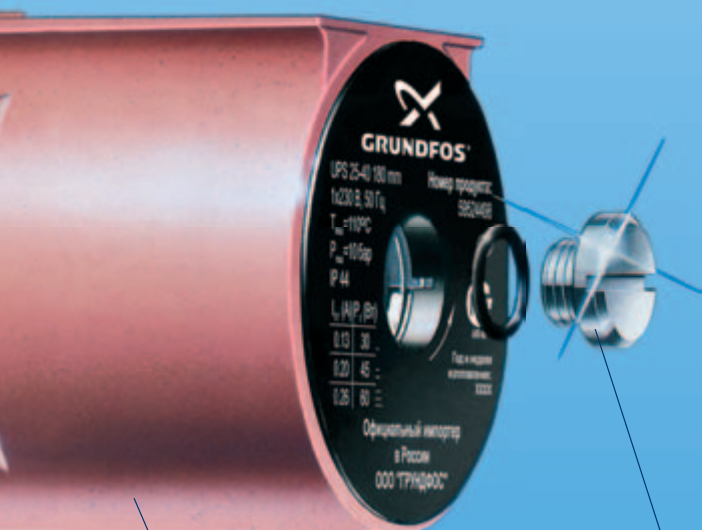

Корпус двигателя

- Для удобства монтажа предусмотрена возможность установки корпуса с клеммной коробкой в одно из четырех положений
- При техническом обслуживании электродвигатель можно снять без демонтажа насоса из системы

Резьбовая пробка

- Выкручивается при пуске для удаления воздуха из насоса

Условное обозначение

	UP	S	25	-40	A	180
Циркуляционный насос						
Насос с переключением скоростей						
Условный диаметр трубы, мм						
Максимальный напор, дм						
Варианты присоединений						
[]	Трубное					
F	Фланцевое					
Исполнения корпуса						
[]	Чугун					
N	Нержавеющая сталь					
B	Бронза					
K	Для перекачивания жидкости с отрицательной температурой					
A	С воздухоотделителем в корпусе					
Монтажная длина, мм						

Насосы модели А (Airlectric) — исполнение с воздухоотделителем

Это комбинация циркуляционного насоса и воздушного сепаратора.

Перекачиваемая жидкость, содержащая воздух, направляется через сопло в камеру сепаратора. В сопле жидкость сильно закручивается и затем попадает в расширительную камеру, что вызывает падение давления в верхней части камеры. Понижение давления и скорости приводит к отделению воздуха.

Насосы типа А могут быть установлены лишь в тех системах, в которых жидкость движется снизу вверх.

Для удаления воздуха из корпуса насоса предусмотрено отверстие Rp 3/8" для автоматического воздухоотводчика.

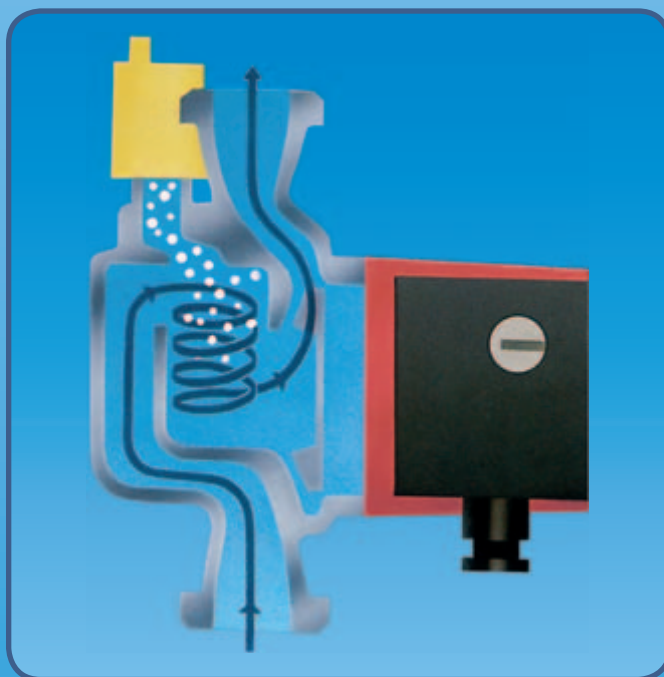

UP 20-07 N

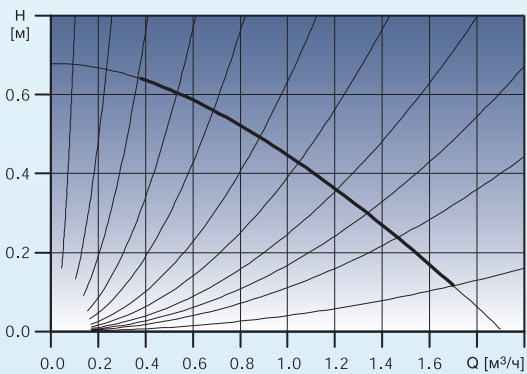

UP 20-30 N

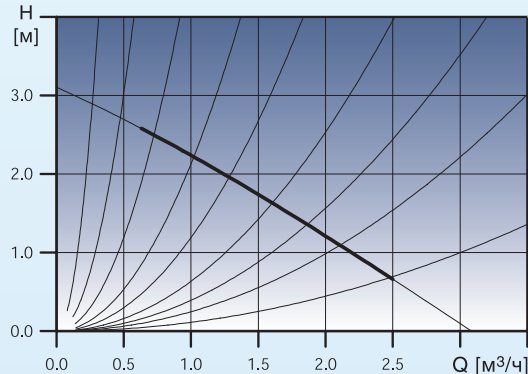

UP 20-15 N

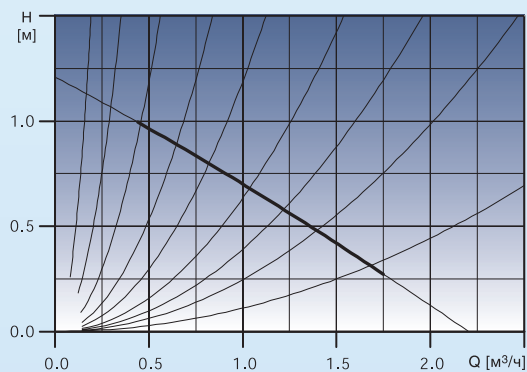

UP 20-45 N

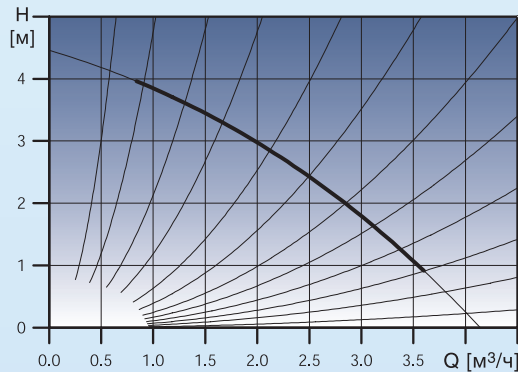

Представительства ООО "Грундфос" в России и Беларуси

Москва

Тел. (095) 737-30-00, 564-88-00
 Факс (095) 737-75-36, 564-88-11
 Служба сервиса:
 г. Королев Московской обл., ул. Советская, 73
 Тел. (095) 737-06-26
 Факс (095) 737-06-27
 e-mail: grundfos.moscow@grundfos.com

Санкт-Петербург

Тел/факс (812) 320-49-44, 320-49-39
 e-mail: peterburg@grundfos.com

Волгоград

Тел/факс (8442) 37-65-10
 e-mail: grundfos@tele-kom.ru

Екатеринбург

Тел/факс (343) 365-91-94, 365-87-53
 e-mail: ekaterinburg@grundfos.com

Иркутск

Тел/факс (3952) 21-17-42
 e-mail: grundfos@irk.ru

Казань

Тел. (8432) 91-75-26
 Тел/факс (8432) 91-75-26
 e-mail: grundfos@mi.ru

Красноярск

Тел/факс (3912) 23-29-43
 e-mail: dlobincev@kras.ru

Нижний Новгород

Тел/факс (8312) 789-705, 789-706, 789-715
 e-mail: novgorod@grundfos.com

Новосибирск

Тел/факс (3832) 27-13-08
 e-mail: novosibirsk@grundfos.com

Омск

Тел/факс (3812) 25-66-37
 e-mail: grundfos@omsknet.ru

Пермь

Тел. (3422) 69-73-57
 e-mail: lakara@mail.perm.ru
 grundfos@perm.ru

Ростов-на-Дону

Тел/факс (8632) 99-41-84, 48-60-99
 e-mail: rostov@grundfos.com

Самара

Тел/факс (8462) 77-91-00, 77-91-01
 e-mail: samara@grundfos.com

Саратов

Тел/факс (8452) 29-71-36
 e-mail: grundfos@renet.ru

Ставрополь

Тел. (86553) 53-628
 e-mail: grundfos@km.ru

Уфа

Тел/факс (3472) 60-05-63, 79-97-71
 Тел. (3472) 79-97-70
 e-mail: ufa@grundfos.com

Минск

Тел/факс 8 10 (375 17) 233-97-69, 233-97-65
 e-mail: minsk@grundfos.com

