

Дымоходные системы

РУКОВОДСТВО ПО МОНТАЖУ:

«Schiedel Rondo Plus»
Изолированный дымоход с вентиляцией

6. Завершение верхней части с использованием покровной плиты

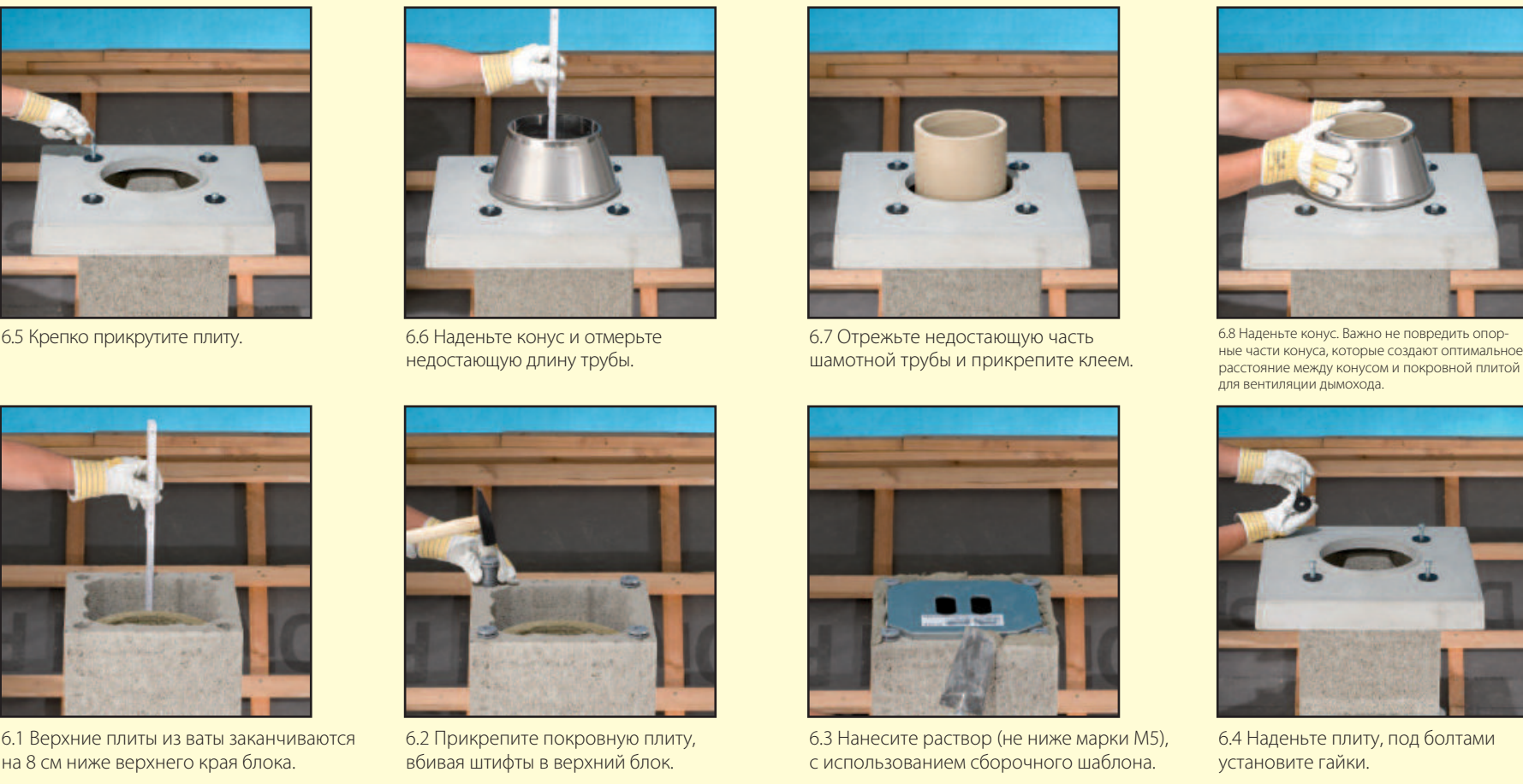

5. Обычная сборка

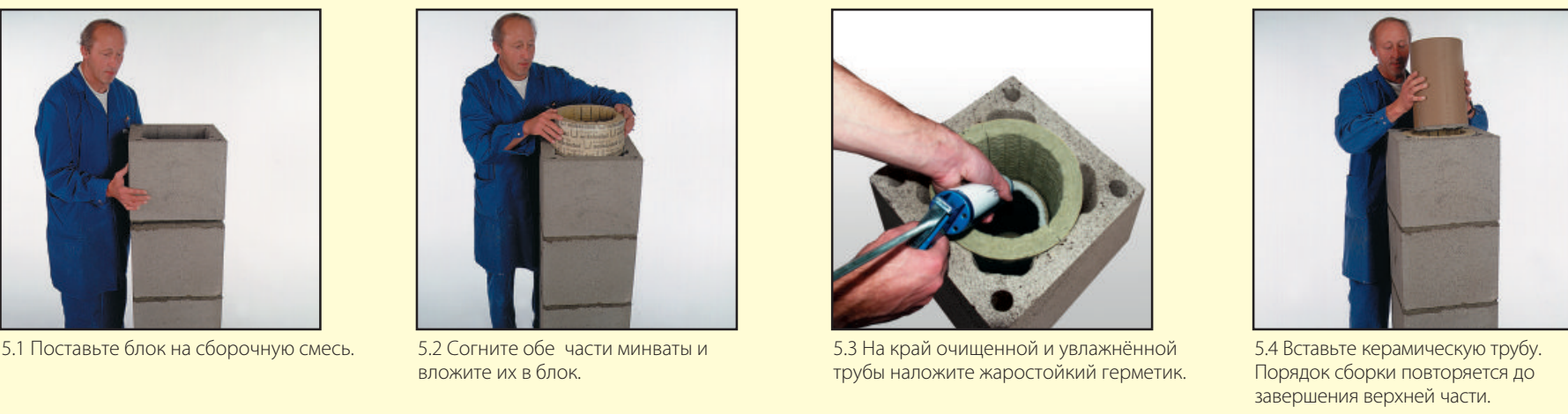

4. Монтаж тройника подключения

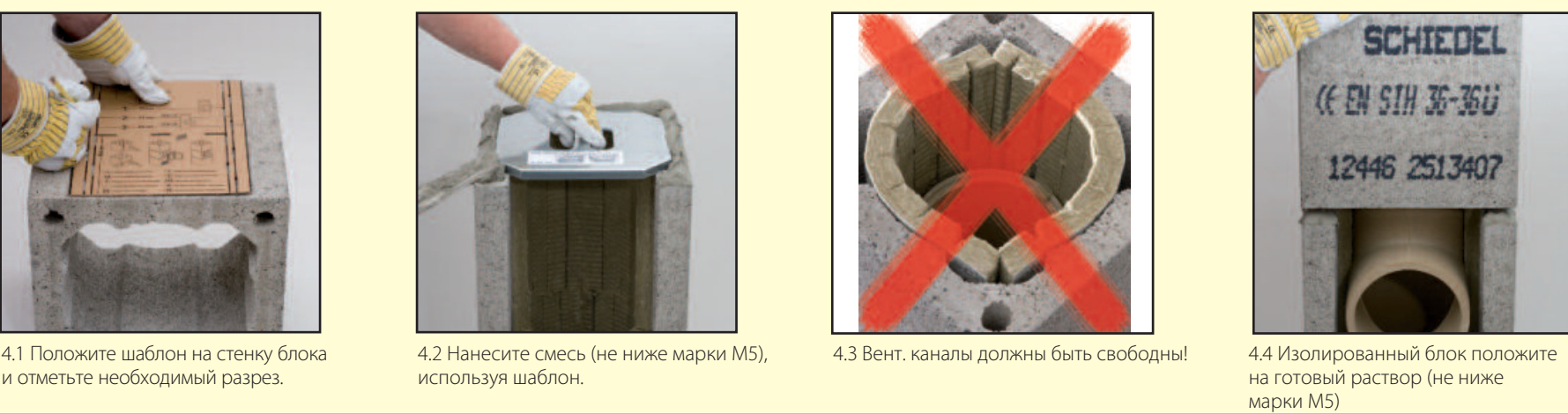

3. Установка тройника ревизии



2. Подготовка основания дымохода



1. Подготовка цоколя

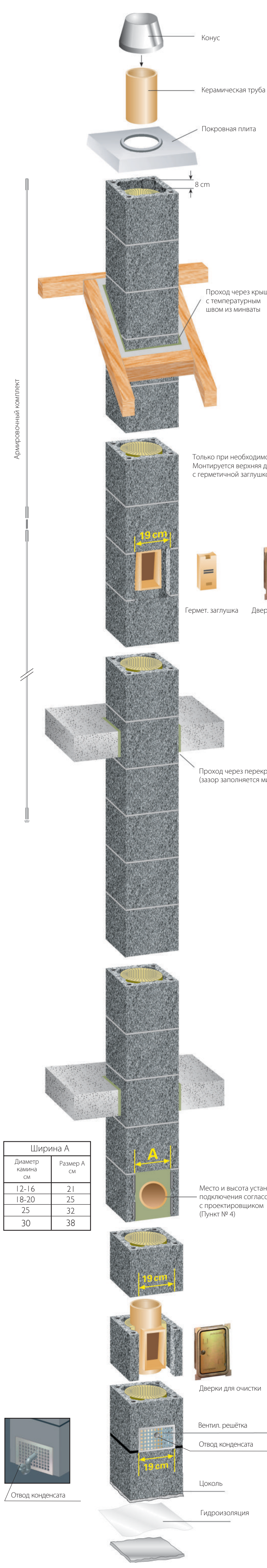

Ширина А	
Диаметр камня см	Размер А см
12-16	21
18-20	25
25	32
30	38

7. Способ отливания покровной плиты на стройплощадке

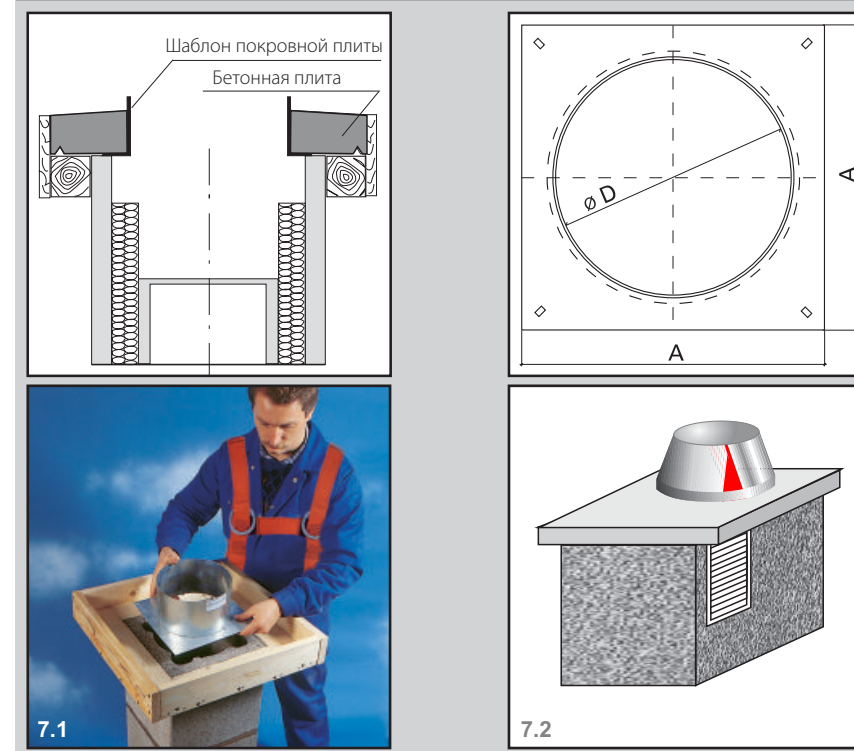

8. Утепление дымохода над крышей



9. Установка дымохода

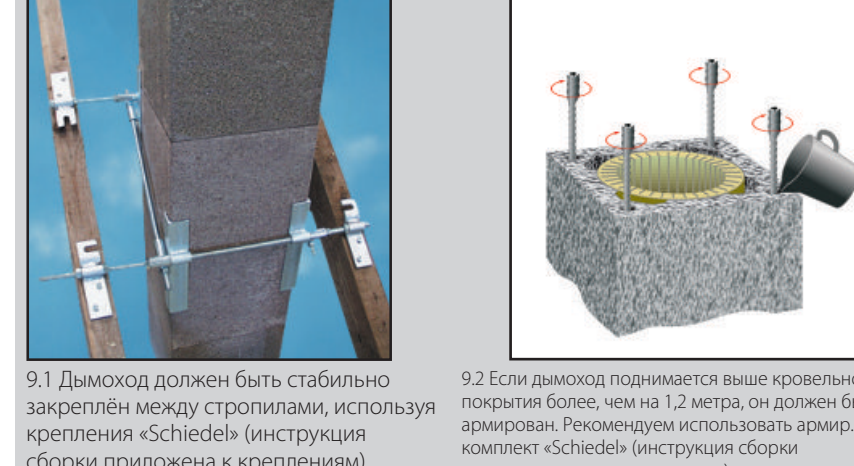

10. Переход перекрытий



11. Подключение прибора на твёрдом топливе



12. Подключение прибора на твёрдом топливе с адптером

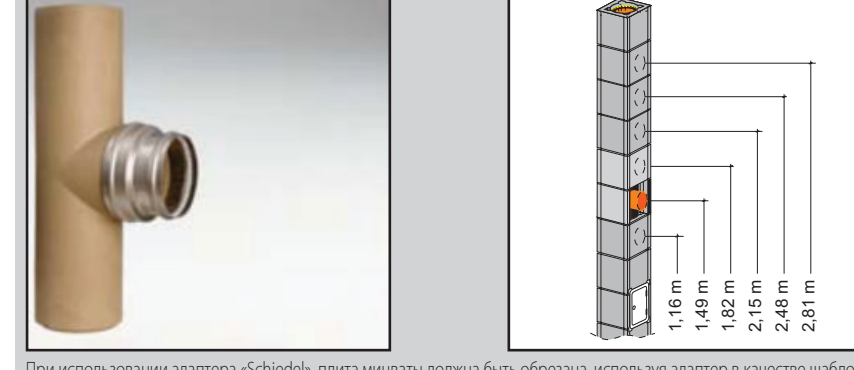

13. Подключение приборов на газовом и жидком топливе



14. Монтаж плиты из минеральной ваты



15. Монтаж ревизионной дверцы



Маркировка дымоходной трубы

Требования маркировки
Изготовитель изделия из дымоходной трубы обязан маркировать изделие. Для этого используются стандартные этикетки для маркировки изделий. Добавляется также этикетка для маркировки сооружения дымоходной трубы. Маркировка дымохода должна содержать следующие данные:
1. Этикетка изделия
2. Из представленных стандартных этикеток выберите ту этикетку изделия, которая подходит для Вашего дымохода.

Дымоходная система «Rondo Plus»	
T600 N1 D 3 0150	T400 N1 W 2 0100
T600 N1 D 3 0160	T700 N1 W 2 0000
T600 N1 D 3 0170	T800 N1 W 2 0000
T600 N1 D 3 0180	T900 N1 W 2 0000
T600 N1 D 3 0190	T1000 N1 W 2 0000
T600 N1 D 3 0200	T1100 N1 W 2 0000
T600 N1 D 3 0210	T1200 N1 W 2 0000
T600 N1 D 3 0220	T1300 N1 W 2 0000
T600 N1 D 3 0230	T1400 N1 W 2 0000
T600 N1 D 3 0240	T1500 N1 W 2 0000
T600 N1 D 3 0250	T1600 N1 W 2 0000
T600 N1 D 3 0260	T1700 N1 W 2 0000
T600 N1 D 3 0270	T1800 N1 W 2 0000
T600 N1 D 3 0280	T1900 N1 W 2 0000
T600 N1 D 3 0290	T2000 N1 W 2 0000
T600 N1 D 3 0300	T2100 N1 W 2 0000
T600 N1 D 3 0310	T2200 N1 W 2 0000
T600 N1 D 3 0320	T2300 N1 W 2 0000
T600 N1 D 3 0330	T2400 N1 W 2 0000
T600 N1 D 3 0340	T2500 N1 W 2 0000
T600 N1 D 3 0350	T2600 N1 W 2 0000
T600 N1 D 3 0360	T2700 N1 W 2 0000
T600 N1 D 3 0370	T2800 N1 W 2 0000
T600 N1 D 3 0380	T2900 N1 W 2 0000
T600 N1 D 3 0390	T3000 N1 W 2 0000
T600 N1 D 3 0400	T3100 N1 W 2 0000
T600 N1 D 3 0410	T3200 N1 W 2 0000
T600 N1 D 3 0420	T3300 N1 W 2 0000
T600 N1 D 3 0430	T3400 N1 W 2 0000
T600 N1 D 3 0440	T3500 N1 W 2 0000
T600 N1 D 3 0450	T3600 N1 W 2 0000
T600 N1 D 3 0460	T3700 N1 W 2 0000
T600 N1 D 3 0470	T3800 N1 W 2 0000
T600 N1 D 3 0480	T3900 N1 W 2 0000
T600 N1 D 3 0490	T4000 N1 W 2 0000
T600 N1 D 3 0500	T4100 N1 W 2 0000
T600 N1 D 3 0510	T4200 N1 W 2 0000
T600 N1 D 3 0520	T4300 N1 W 2 0000
T600 N1 D 3 0530	T4400 N1 W 2 0000
T600 N1 D 3 0540	T4500 N1 W 2 0000
T600 N1 D 3 0550	T4600 N1 W 2 0000
T600 N1 D 3 0560	T4700 N1 W 2 0000
T600 N1 D 3 0570	T4800 N1 W 2 0000
T600 N1 D 3 0580	T4900 N1 W 2 0000
T600 N1 D 3 0590	T5000 N1 W 2 0000
T600 N1 D 3 0600	T5100 N1 W 2 0000
T600 N1 D 3 0610	T5200 N1 W 2 0000
T600 N1 D 3 0620	T5300 N1 W 2 0000
T600 N1 D 3 0630	T5400 N1 W 2 0000
T600 N1 D 3 0640	T5500 N1 W 2 0000
T600 N1 D 3 0650	T5600 N1 W 2 0000
T600 N1 D 3 0660	T5700 N1 W 2 0000
T600 N1 D 3 0670	T5800 N1 W 2 0000
T600 N1 D 3 0680	T5900 N1 W 2 0000
T600 N1 D 3 0690	T6000 N1 W 2 0000
T600 N1 D 3 0700	T6100 N1 W 2 0000
T600 N1 D 3 0710	T6200 N1 W 2 0000
T600 N1 D 3 0720	T6300 N1 W 2 0000
T600 N1 D 3 0730	T6400 N1 W 2 0000
T600 N1 D 3 0740	T6500 N1 W 2 0000
T600 N1 D 3 0750	T6600 N1 W 2 0000
T600 N1 D 3 0760	T6700 N1 W 2 0000
T600 N1 D 3 0770	T6800 N1 W 2 0000
T600 N1 D 3 0780	T6900 N1 W 2 0000
T600 N1 D 3 0790	T7000 N1 W 2 0000
T600 N1 D 3 0800	T7100 N1 W 2 0000
T600 N1 D 3 0810	T7200 N1 W 2 0000
T600 N1 D 3 0820	T7300 N1 W 2 0000
T600 N1 D 3 0830	T7400 N1 W 2 0000
T600 N1 D 3 0840	T7500 N1 W 2 0000
T600 N1 D 3 0850	T7600 N1 W 2 0000
T600 N1 D 3 0860	T7700 N1 W 2 0000
T600 N1 D 3 0870	T7800 N1 W 2 0000
T600 N1 D 3 0880	T7900 N1 W 2 0000
T600 N1 D 3 0890	T8000 N1 W 2 0000
T600 N1 D 3 0900	T8100 N1 W 2 0000
T600 N1 D 3 0910	T8200 N1 W 2 0000
T600 N1 D 3 0920	T8300 N1 W 2 0000
T600 N1 D 3 0930	T8400 N1 W 2 0000
T600 N1 D 3 0940	T8500 N1 W 2 0000
T600 N1 D 3 0950	T8600 N1 W 2 0000
T600 N1 D 3 0960	T8700 N1 W 2 0000
T600 N1 D 3 0970	T8800 N1 W 2 0000
T600 N1 D 3 0980	T8900 N1 W 2 0000
T600 N1 D 3 0990	T9000 N1 W 2 0000
T600 N1 D 3 1000	T9100 N1 W 2 0000
T600 N1 D 3 1010	T9200 N1 W 2 0000
T600 N1 D 3 1020	T9300 N1 W 2 0000
T600 N1 D 3 1030	T9400 N1 W 2 0000
T600 N1 D 3 1040	T9500 N1 W 2 0000
T600 N1 D 3 1050	T9600 N1 W 2 0000
T600 N1 D 3 1060	T9700 N1 W 2 0000
T600 N1 D 3 1070	T9800 N1 W 2 0000
T600 N1 D 3 1080	T9900 N1 W 2 0000
T600 N1 D 3 1090	T10000 N1 W 2 0000

Наклейка сборки дымоходной трубы

Маркировка дымоходной трубы	
Температура выходящих газов	LST EN 18160-1:2006-01
1 1100	1 1 N1
1 1200	1 1 N2
1 1300	1 1 N3
1 1400	1 1 N4
1 1500	1 1 N5
1 1600	1 1 N6
1 1700	1 1 N7
1 1800	1 1 N8
1 1900	1 1 N9
1 2000	1 1 N10
1 2100	1 1 N11
1 2200	1 1 N12
1 2300	1 1 N13
1 2400	1 1 N14
1 2500	1 1 N15
1 2600	1 1 N16
1 2700	1 1 N17
1 2800	1 1 N18
1 2900	1 1 N19
1 3000	1 1 N20
1 3100	1 1 N21
1 3200	1 1 N22
1 3300	1 1 N23
1 3400	1 1 N24
1 3500	1 1 N25
1 3600	1 1 N26
1 3700	1 1 N27
1 3800	1 1 N28
1 3900	1 1 N29
1 4000	1 1 N30
1 4100	1 1 N31
1 4200	1 1 N32
1 4300	1 1 N33
1 4400	1 1 N34
1 4500	1 1 N35
1 4600	1 1 N36
1 4700	1 1 N37
1 4800	1 1 N38
1 4900	1 1 N39
1 5000	1 1 N40
1 5100	1 1 N41
1 5200	1 1 N42
1 5300	1 1 N43
1 5400	1 1 N44
1 5500	1 1 N45
1 5600	1 1 N46
1 5700	1 1 N47
1 5800	1 1 N48
1 5900	1 1 N49
1 6000	1 1 N50
1 6100	1 1 N51
1 6200	1 1 N52
1 6300	1 1 N53
1 6400	1 1 N54
1 6500	1 1 N55
1 6600	1 1 N56
1 6700	1 1 N57
1 6800	1 1 N58
1 6900	1 1 N59
1 7000	1 1 N60
1 7100	1 1 N61
1 7200	1 1 N62
1 7300	1 1 N63
1 7400	1 1 N64
1 7500	1 1 N65
1 7600	1 1 N66
1 7700	1 1 N67
1 7800	1 1 N68
1 7900	1 1 N69
1 8000	1 1 N70
1 8100	1 1 N71
1 8200	1 1 N72
1 8300	1 1 N73
1 8400	1 1 N74
1 8500	1 1 N75
1 8600	1 1 N76
1 8700	1 1 N77
1 8800	1 1 N78
1 8900	1 1 N79
1 9000	1 1 N80
1 9100	1 1 N81
1 9200	1 1 N82
1 9300	1 1 N83
1 9400	1 1 N84
1 9500	1 1 N85
1 9600	1 1 N86
1 9700	1 1 N87
1 9800	1 1 N88
1 9900	1 1 N89
2 0000	1 1 N90
2 0100	1 1 N91
2 0200	1 1 N92
2 0300	1 1 N93
2 0400	1 1 N94
2 0500	1 1 N95
2 0600	1 1 N96
2 0700	1 1 N97
2 0800	1 1 N98
2 0900	1 1 N99
2 1000	1 1 N100
2 1100	1 1 N101
2 1200	1 1 N102
2 1300	1 1 N103
2 1400	1 1 N104
2 1500	1 1 N105
2 1600	1 1 N106
2 1700	1 1 N107
2 1800	1 1 N108
2 1900	1 1 N109
2 2000	1 1 N110
2 2100	1 1 N111
2 2200	1 1 N112
2 2300	1 1 N113
2 2400	1 1 N114
2 2500	1 1 N115
2 2600	1 1 N116
2 2700	1 1 N117
2 2800	1 1 N118
2 2900	1 1 N119
2 3000	1 1 N120
2 3100	1 1 N121
2 3200	1 1 N122
2 3300	1 1 N123
2 3400	1 1 N124
2 3500	1 1 N125
2 3600	1 1 N126
2 3700	1 1 N127
2 3800	1 1 N128
2 3900	1 1 N129
2 4000	1 1 N130
2 4100	1 1 N131
2 4200	1 1 N132
2 4300	1 1 N133
2 4400	1 1 N134
2 4500	1 1 N135
2 4600	1 1 N136
2 4700	1 1 N137
2 4800	1 1 N138
2 4900	