

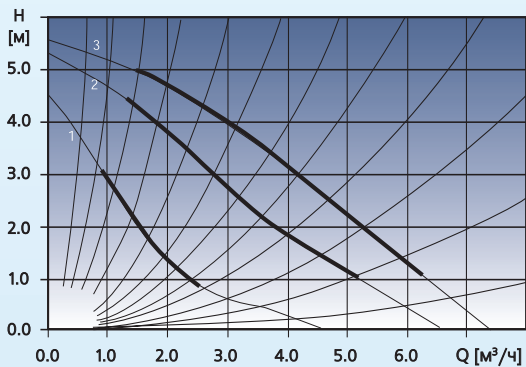

## Циркуляционные насосы UPS серии 100

UPS 25-55



UPS 25-125

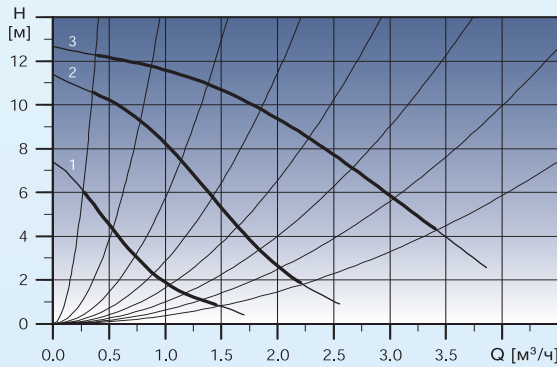

UPS 25-80, UPS 25-80 B

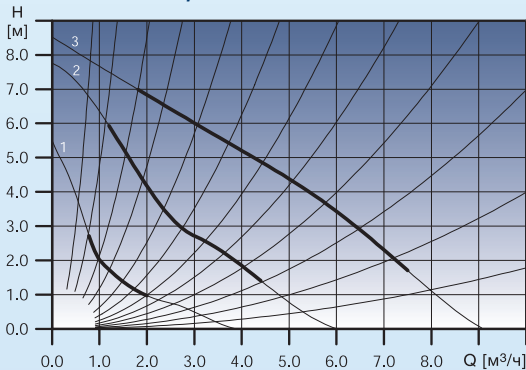

UPS 32-25

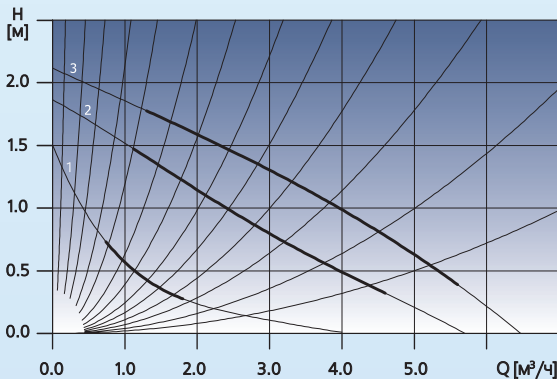

UPS 25-120

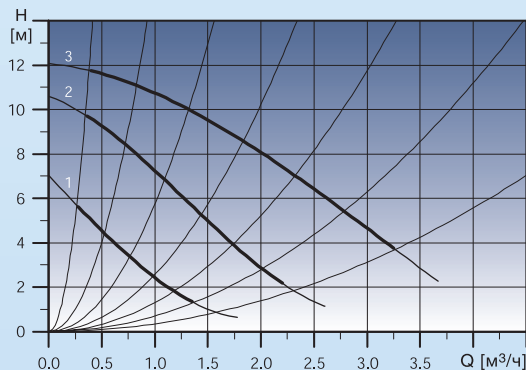

UPS 32-55

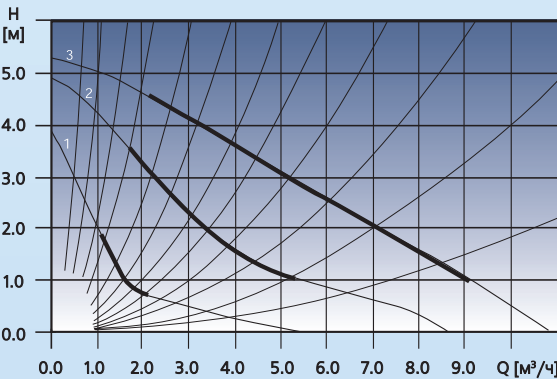

UPS 32-80

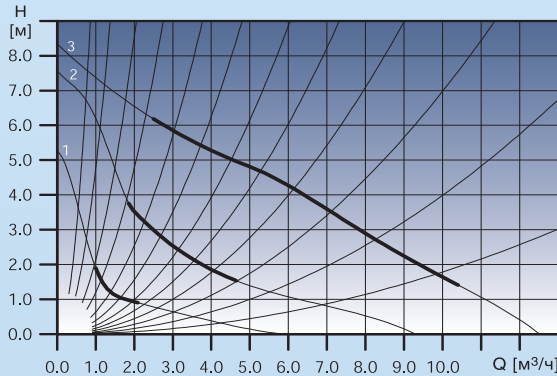

Габаритный чертеж

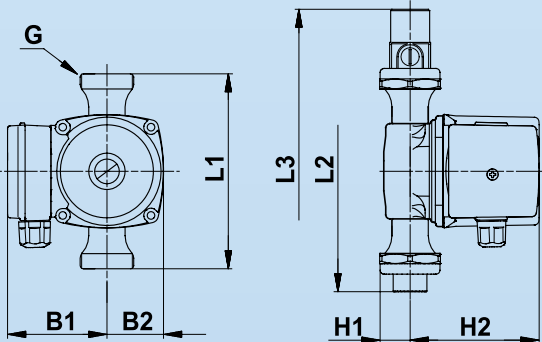

Насосы для ГВС

Тип насоса	Размеры, мм							Масса, кг	Макс. потребл. мощность, Вт	
	L1	L2	L3	H1	H2	B1	B2			G
UP 20-07 N 150	150	198	242	26	100	75	43	1 1/4"	2.1	50
UP 20-15 N 150	150	198	242	28	100	75	43	1 1/4"	2.1	65
UP 20-30 N 150	150	198	242	28	100	75	43	1 1/4"	2.1	75
UP 20-45 N 150	150	198	242	26	123	82	51	1 1/4"	4.0	115
UPS 25-40 B 180	180	236	290	32	102	75	51	1 1/2"	2.9	60
UPS 25-60 B 180	180	236	290	32	102	75	51	1 1/2"	2.9	90
UPS 25-80 B 180	180	236	290	32	130	82	52	1 1/2"	4.6	245
UPS 32-80 B 180	180	244	302	39	130	82	60	2"	5.2	245

## Диаграммы характеристик

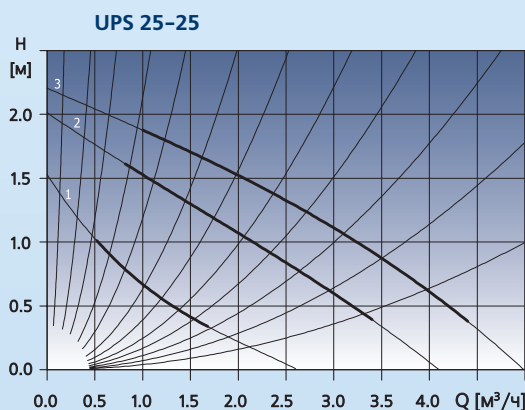
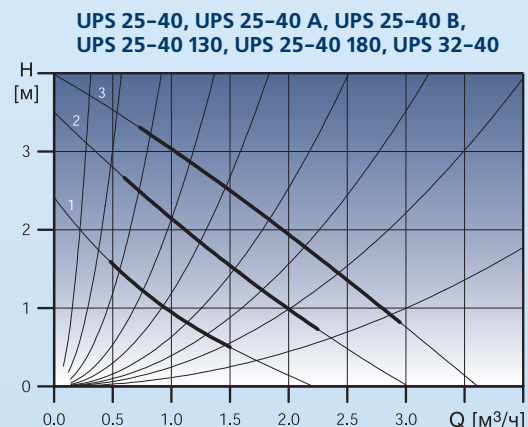
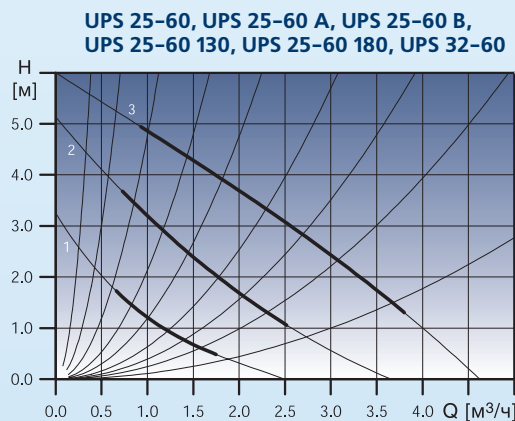
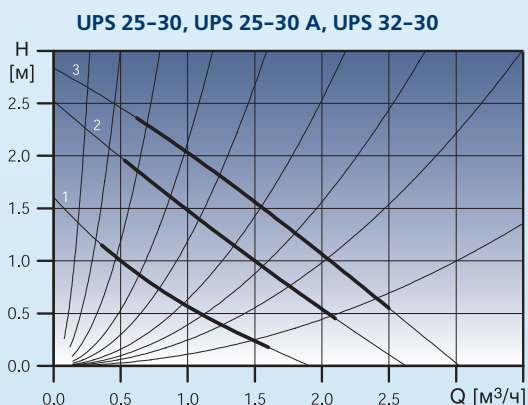
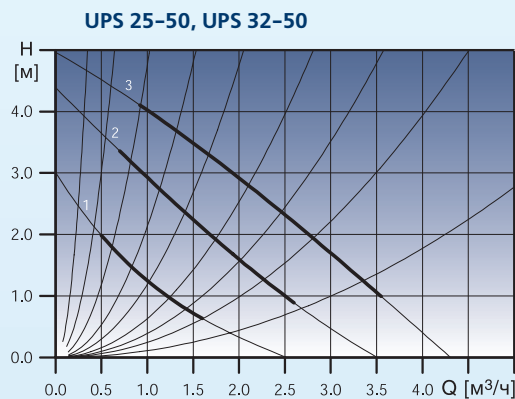
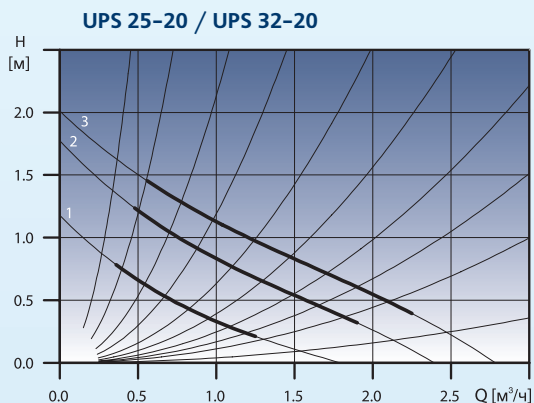

## Насосы для отопления

Тип насоса	Размеры, мм								Масса, кг	Макс. потребляемая мощность, Вт
	L1	L2	L3	H1	H2	B1	B2	G		
UPS 25-20 180	180	236	290	32	102	75	51	1½"	2.6	65
UPS 25-30 180	180	236	290	32	102	75	51	1½"	2.6	55
UPS 25-30 A 180	180	236	290	49	112	61	65	1½"	3.5	55
UPS 25-40 130	130	186	240	32	102	75	51	1½"	2.4	60
UPS 25-40 180	180	236	290	32	102	75	51	1½"	2.6	60
UPS 25-40 A 180	180	236	290	49	112	61	65	1½"	3.5	60
UPS 25-50 130	130	186	240	32	102	75	51	1½"	2.4	80
UPS 25-50 180	180	236	290	32	102	75	51	1½"	2.6	80
UPS 25-60 130	130	186	240	32	102	75	51	1½"	2.4	90
UPS 25-60 180	180	236	290	32	102	75	51	1½"	2.6	90
UPS 25-60 A 180	180	236	290	49	112	61	65	1½"	3.5	90
UPS 25-25 180	180	236	290	32	130	82	51	1½"	4.3	70
UPS 25-55 180	180	236	290	32	130	82	52	1½"	4.2	120
UPS 25-80 180	180	236	290	32	130	82	52	1½"	4.2	245
UPS 25-120 180	180	—	—	—	130	82	69	1½"	4.4	235
UPS 25-125 180	180	236	290	32	130	82	52	1½"	4.2	270
UPS 32-20 180	180	244	302	39	102	75	51	2"	2.6	65
UPS 32-30 180	180	244	302	39	102	75	51	2"	2.6	55
UPS 32-40 180	180	244	302	39	102	75	51	2"	2.6	60
UPS 32-50 180	180	244	302	39	102	75	51	2"	2.6	80
UPS 32-60 180	180	244	302	39	102	75	51	2"	2.6	90
UPS 32-25 180	180	244	302	39	130	82	60	2"	4.8	70
UPS 32-55 180	180	244	302	39	130	82	60	2"	4.8	140
UPS 32-80 180	180	244	302	39	130	82	60	2"	4.8	245

## Габаритный чертеж

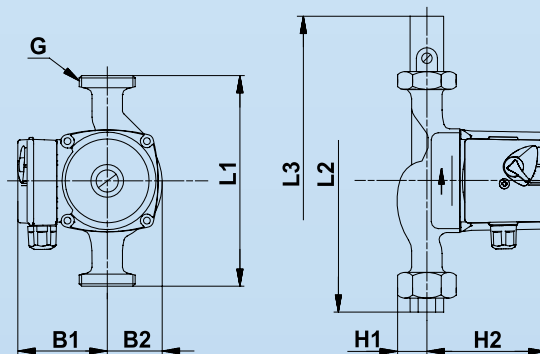

# Насосы Grundfos U

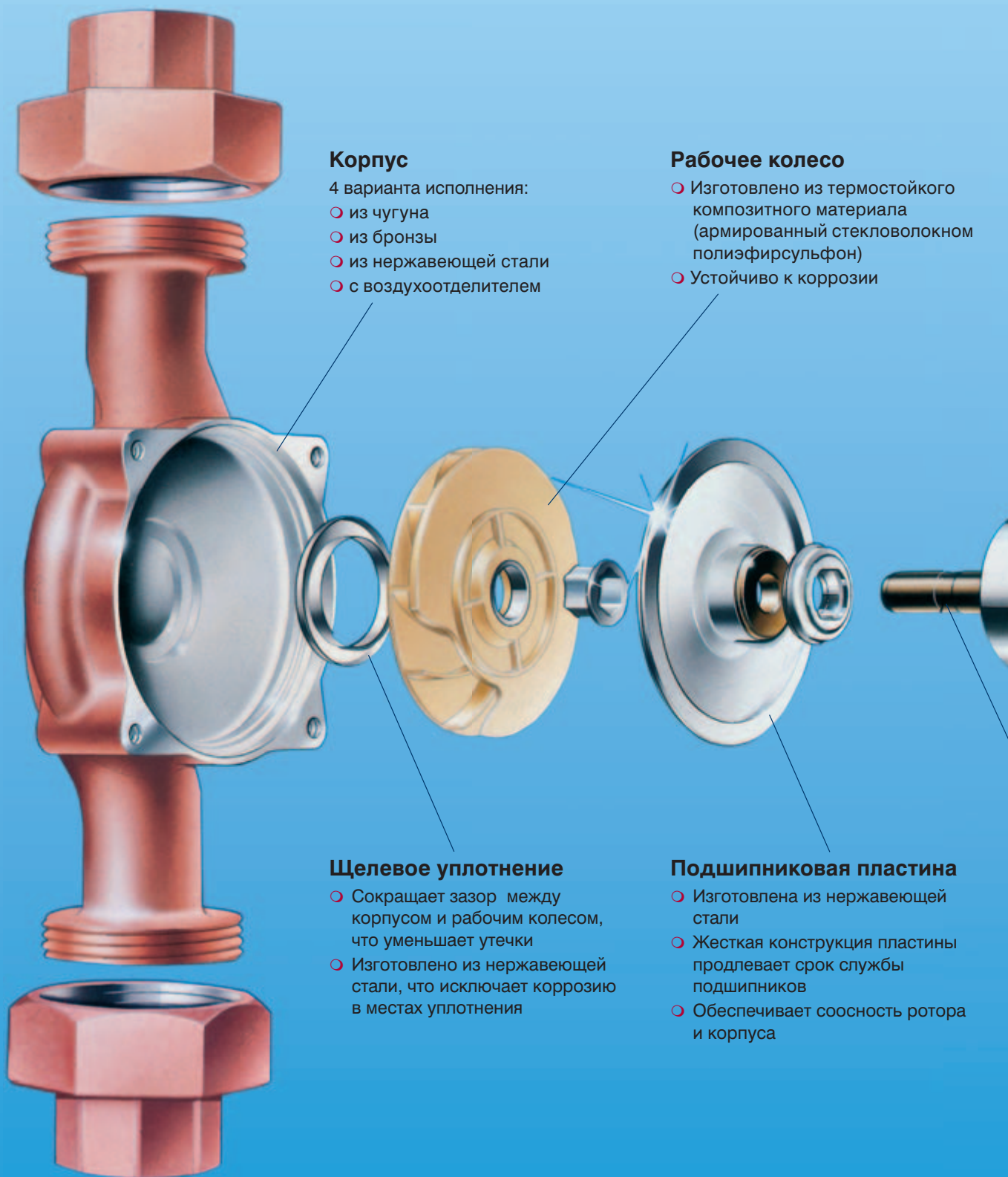

## Корпус

4 варианта исполнения:

- из чугуна
- из бронзы
- из нержавеющей стали
- с воздухоотделителем

## Рабочее колесо

- Изготовлено из термостойкого композитного материала (армированный стекловолокном полиэфирсульфон)
- Устойчиво к коррозии

## Щелевое уплотнение

- Сокращает зазор между корпусом и рабочим колесом, что уменьшает утечки
- Изготовлено из нержавеющей стали, что исключает коррозию в местах уплотнения

## Подшипниковая пластина

- Изготовлена из нержавеющей стали
- Жесткая конструкция пластины продлевает срок службы подшипников
- Обеспечивает соосность ротора и корпуса



# IPS серии 100 — совершенство

## Ротор

- Заключен в тонкостенную оболочку из нержавеющей стали
- Уменьшается вероятность заклинивания при вращении в гильзе ротора
- Во время работы насоса находится в перекачиваемой жидкости

## Уплотнительная прокладка

- Изготовлена из резины EPDM
- Обеспечивает надежное уплотнение в месте соединения насосной части и корпуса электродвигателя
- При повторной сборке насоса замена уплотнения не требуется

## Подшипники

- Материал – керамика (оксид алюминия)
- Долговечность и бесшумность работы, вследствие высокой твердости и низкого коэффициента линейного расширения керамики

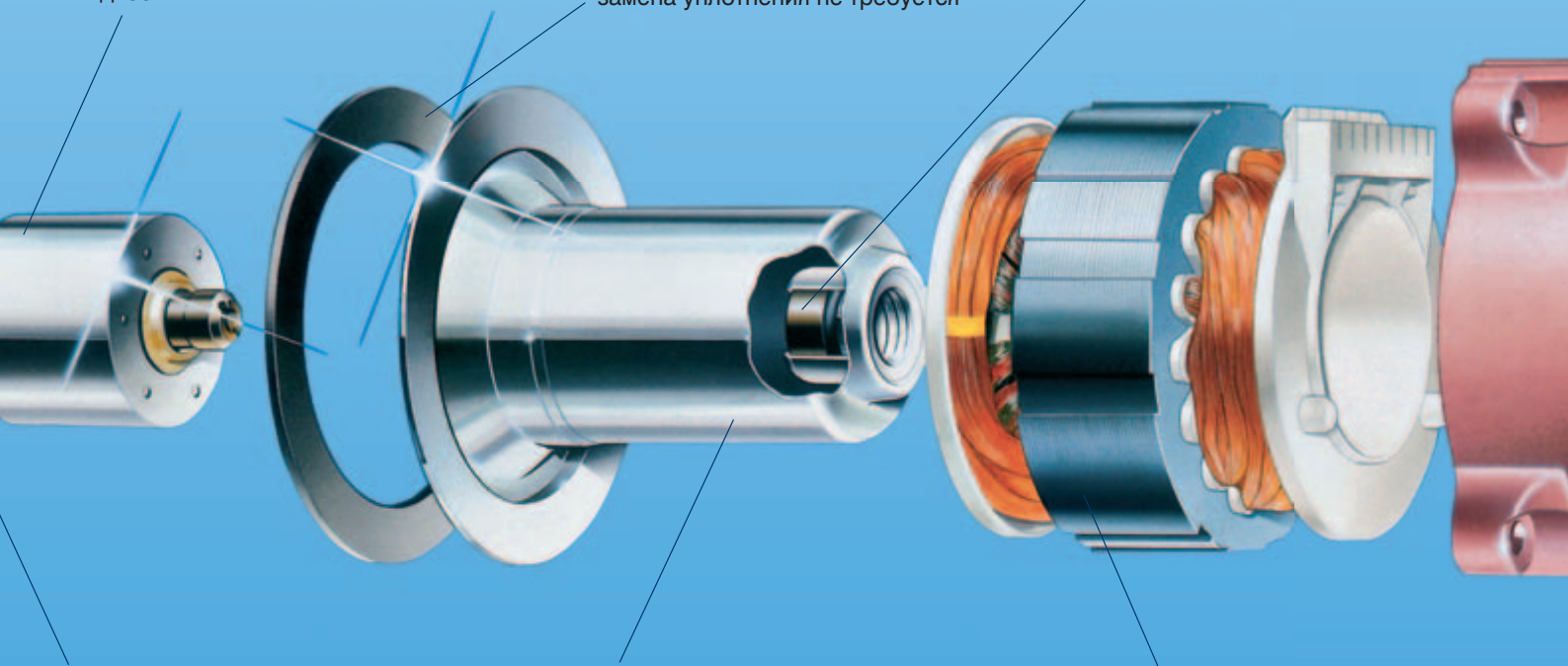

## Вал

- Изготовлен из керамики (оксид алюминия)
- Полая конструкция вала способствует быстрому удалению воздуха из насоса при пуске и эффективному охлаждению ротора
- Кольцевые проточки в местах сопряжения вала и подшипника исключают образование накипи в подшипниковых узлах
- Обратный клапан (резиновый шарик) внутри вала препятствует выбросу струи жидкости под высоким давлением при выкрученной резьбовой пробке

## Гильза ротора

- Материал – нержавеющая сталь
- Гладкая поверхность минимизирует потери на трение
- Изготовлена методом глубокой вытяжки, обеспечивает идеальную герметичность и прочность благодаря отсутствию сварных швов
- Минимальное снижение магнитного потока между ротором и статором благодаря малой толщине стенок гильзы
- Тонкие стенки гильзы ротора способствуют эффективному охлаждению электродвигателя

## Статор

- Обмотки электродвигателя устойчивы к току блокировки, поэтому дополнительная защита электродвигателя не требуется

# О ВО ВСЕМ!



## Клеммная коробка

- Для крепления проводов в клеммной коробке применены удобные пружинные зажимы, облегчающие электромонтаж
- Кабельный ввод оснащен уплотнением и приспособлением для снятия механических напряжений в кабеле
- Удобное переключение скоростей вращения благодаря специальной конструкции переключателя, даже в том случае, если насос установлен в труднодоступном месте

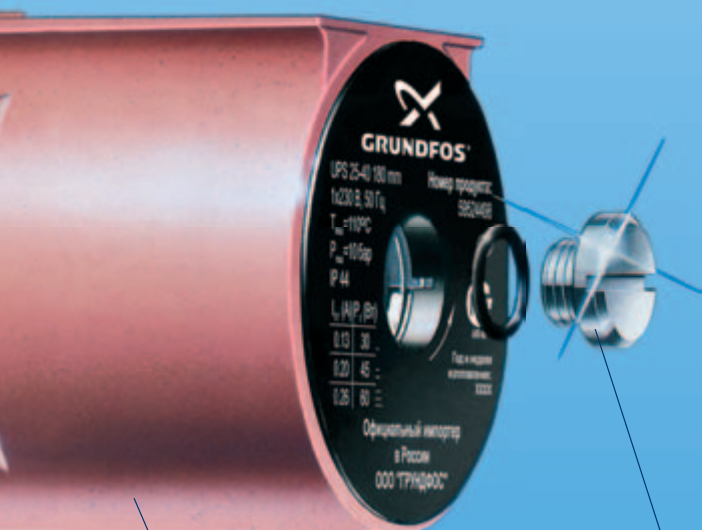

## Корпус двигателя

- Для удобства монтажа предусмотрена возможность установки корпуса с клеммной коробкой в одно из четырех положений
- При техническом обслуживании электродвигатель можно снять без демонтажа насоса из системы

## Резьбовая пробка

- Выкручивается при пуске для удаления воздуха из насоса

## Условное обозначение

	<b>UP</b>	<b>S</b>	<b>25</b>	<b>-40</b>	<b>A</b>	<b>180</b>
<b>Циркуляционный насос</b>						
<b>Насос с переключением скоростей</b>						
<b>Условный диаметр трубы, мм</b>						
<b>Максимальный напор, дм</b>						
<b>Варианты присоединений</b>						
[ ]	Трубное					
F	Фланцевое					
<b>Исполнения корпуса</b>						
[ ]	Чугун					
N	Нержавеющая сталь					
B	Бронза					
K	Для перекачивания жидкости с отрицательной температурой					
A	С воздухоотделителем в корпусе					
<b>Монтажная длина, мм</b>						

### Насосы модели А (Airlectric) — исполнение с воздухоотделителем

Это комбинация циркуляционного насоса и воздушного сепаратора.

Перекачиваемая жидкость, содержащая воздух, направляется через сопло в камеру сепаратора. В сопле жидкость сильно закручивается и затем попадает в расширительную камеру, что вызывает падение давления в верхней части камеры. Понижение давления и скорости приводит к отделению воздуха.

Насосы типа А могут быть установлены лишь в тех системах, в которых жидкость движется снизу вверх.

Для удаления воздуха из корпуса насоса предусмотрено отверстие Rp 3/8" для автоматического воздухоотводчика.

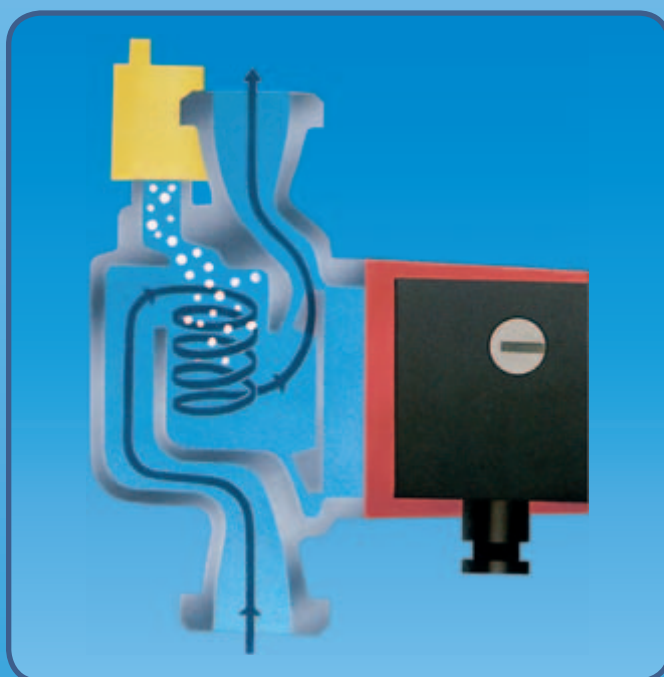

UP 20-07 N

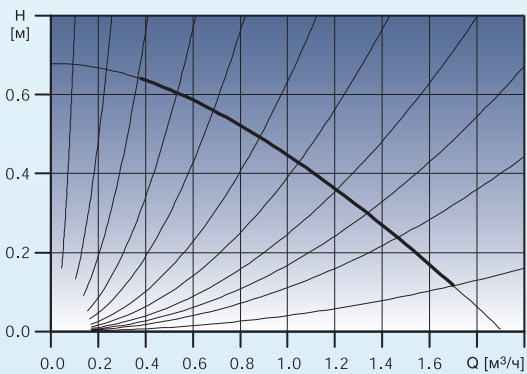

UP 20-30 N

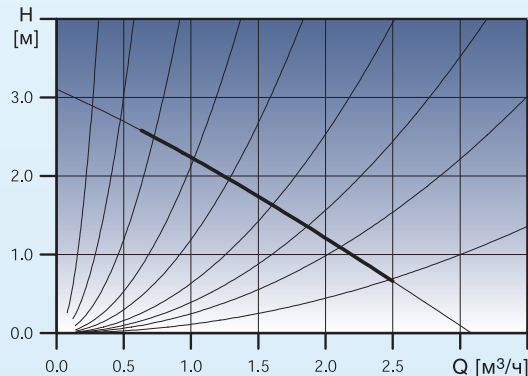

UP 20-15 N

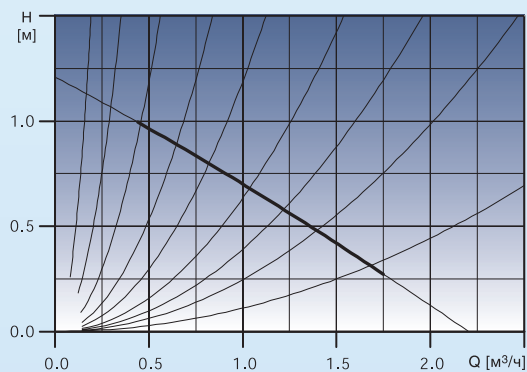

UP 20-45 N

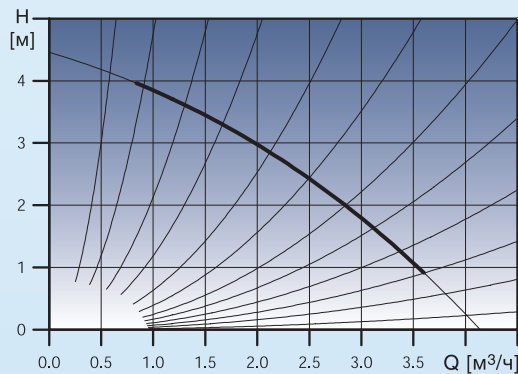

Представительства ООО "Грундфос" в России и Беларуси

**Москва**

Тел. (095) 737-30-00, 564-88-00  
 Факс (095) 737-75-36, 564-88-11  
 Служба сервиса:  
 г. Королев Московской обл., ул. Советская, 73  
 Тел. (095) 737-06-26  
 Факс (095) 737-06-27  
 e-mail: grundfos.moscow@grundfos.com

**Санкт-Петербург**

Тел/факс (812) 320-49-44, 320-49-39  
 e-mail: peterburg@grundfos.com

**Волгоград**

Тел/факс (8442) 37-65-10  
 e-mail: grundfos@tele-kom.ru

**Екатеринбург**

Тел/факс (343) 365-91-94, 365-87-53  
 e-mail: ekaterinburg@grundfos.com

**Иркутск**

Тел/факс (3952) 21-17-42  
 e-mail: grundfos@irk.ru

**Казань**

Тел. (8432) 91-75-26  
 Тел/факс (8432) 91-75-26  
 e-mail: grundfos@mi.ru

**Красноярск**

Тел/факс (3912) 23-29-43  
 e-mail: dlobincev@kras.ru

**Нижний Новгород**

Тел/факс (8312) 789-705, 789-706, 789-715  
 e-mail: novgorod@grundfos.com

**Новосибирск**

Тел/факс (3832) 27-13-08  
 e-mail: novosibirsk@grundfos.com

**Омск**

Тел/факс (3812) 25-66-37  
 e-mail: grundfos@omsknet.ru

**Пермь**

Тел. (3422) 69-73-57  
 e-mail: lakara@mail.perm.ru  
 grundfos@perm.ru

**Ростов-на-Дону**

Тел/факс (8632) 99-41-84, 48-60-99  
 e-mail: rostov@grundfos.com

**Самара**

Тел/факс (8462) 77-91-00, 77-91-01  
 e-mail: samara@grundfos.com

**Саратов**

Тел/факс (8452) 29-71-36  
 e-mail: grundfos@renet.ru

**Ставрополь**

Тел. (86553) 53-628  
 e-mail: grundfos@km.ru

**Уфа**

Тел/факс (3472) 60-05-63, 79-97-71  
 Тел. (3472) 79-97-70  
 e-mail: ufa@grundfos.com

**Минск**

Тел/факс 8 10 (375 17) 233-97-69, 233-97-65  
 e-mail: minsk@grundfos.com

