

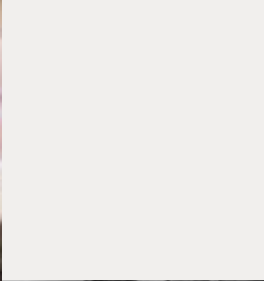

КАТАЛОГ ПРОДУКЦИИ



VIADRUS

Тепло для Вашего дома
от 1888 года





VIADRUS

Тепло для Вашего дома
от 1888 года



КАТАЛОГ
ПРОДУКТОВ
КОМПАНИИ
VIADRUS



Профиль компании

VIADRUS является традиционным чешским производителем котлов, радиаторов и изделий из чугуна. Компания имеет около 1000 сотрудников и годовой доход в 2 млрд. делают фирму крупным игроком на европейском рынке отопления.

Многолетняя традиция нашей компании в сочетании с опытом в литейном производстве восходит к 1888 году и является гарантией тщательного процесса, надежности, высокого качества и долгий срок службы изделия VIADRUS.

Высокое качество продукции обеспечивается системой качества в соответствии с ISO 9001 и ISO 14001. Благодаря своим многолетним знаниям рынка в области тепловых технологий мы постоянно развиваемся, внедряем инновации и кроме классических источников ориентируемся на возобновляемые источники тепла.

Компания VIADRUS производит чугунные котлы на твердом топливе, газовые и жидкотопливные котлы с чугунным теплообменником и чугунные радиаторы.

Чугунные котлы на твердом топливе с ручной загрузкой являются надежным источником дешевого тепла в течение нескольких десятилетий во всем мире. Твердотопливные котлы с автоматической загрузкой представляет из себя очень современный и удобный способ использования твердых видов топлива.

Бренд VIADRUS предлагает котлы на твердом топливе, которые отвечают всем современным экологическим требованиям и условиям. Сортимент газовых котлов включает в себя стационарные, настенные и высокоэффективные конденсационные котлы.

Значительную часть нашей продукции представляют OEM чугунные секции и теплообменники, отливки по индивидуальным заказам из серого чугуна и высокопрочной специальной стали.

Компания VIADRUS также является одним из ведущих производителей чугунных радиаторов в классическом, современном и ретро-дизайне. В настоящее время портфолио котлов и радиаторов VIADRUS расширено ассортиментом солнечных коллекторов(батарей) предназначенных для нагрева воды а также тепловые насосы.

Мы верим, что высокое качество продукции, многолетний успешный опыт, приемлемая для потребителя цена наших изделий и интересные торговые условия будут выгодны для наших клиентов и партнеров.



VIADRUS в годах...



- 1885** ▶ основаны металлургические заводы по имени "Hahn"
 - 1888** ▶ начало работы литейного цеха
 - 1890** ▶ начало производства радиаторов
-
- 1928** ▶ расширение производственной программы на чугунные котлы собственной конструкции
 - 1963** ▶ исследование и развитие котлов переведено из Праги в Богумин
 - 1967** ▶ начало производства газовых котлов
 - 1973** ▶ начало работы нового литейного цеха и монтажа радиаторов
 - 1996** ▶ успешное развитие внешней торговли
 - 1997** ▶ успешная сертификация EN ISO 14001
-
- 2002** ▶ инвестиции в модернизацию производственных линий
 - 2012** ▶ начало самостоятельного акционерного общества VIADRUS
 - 2013** ▶ введение на рынок нового конденсационного котла VIADRUS K4

Котлы на твёрдом топливе

КОТЛЫ С РУЧНОЙ ЗАГРУЗКОЙ

мощность в зависимости от числа секций / кВт



страница



HERCULES U 22 C/D			11,7–58,1	10
HERCULES U 26			12–72	11
HERCULES U 28			17–46	12
HERCULES U 24			13–74	13
LIGNATOR			13,5–34	14
HEFAISTOS P1			30–100	15
VSБ IV			146–386 6, 7, 8, 9, 10, 11, 12, 13, 14, 15 сек	16

АВТОМАТИЧЕСКИЕ КОТЛЫ



HERCULES DUO			6–35	17
FANDA			6–35	18
HERCULES GREEN ECO THERM			7,5–32	19
WOODPELL			5,8–25	20
HERCULES ECO			7–42	21
VSБ ECO			146–386 6, 7, 8, 9, 10, 11, 12, 13, 14, 15 сек	22







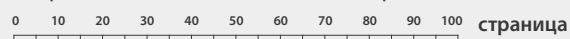

Состав переделки | Газовые котлы Чугунные радиаторы | Остальная продукция

СОСТАВ ПЕРЕДЕЛКИ КОТЛА HERCULES U26		СОСТАВ ПЕРЕДЕЛКИ КОТЛА HERCULES U 22			23–24
--	---	---	---	---	-------

ГАЗОВЫЕ КОТЛЫ







МОЩНОСТЬ В ЗАВИСИМОСТИ ОТ ЧИСЛА СЕКЦИЙ / КВт



VIADRUS K4			5–24	28
GARDE G 42 G 42 ECO			7–49	29
GRAND G 36 G 36 BM			12–49	30
G 90			64–120 8, 10, 12, 15 сек	31

ГОРЕЛКИ КОТЛА ПОД ДАВЛЕНИЕМ

0 100 200 300 400 500 600 700 800

G 50			14–80 2, 3, 4, 5, 6 сек	32
G 350			92–320 4, 5, 6, 7, 8, 9, 10, 11 сек	33
G 700			330–750 10, 11, 12, 13, 14, 15 сек	34

ЧУГУННЫЕ РАДИАТОРЫ

KALOR KALOR 3 TERMO ВОНЕМИА ВОНЕМИА R HELLAS STYL УЛУЧШЕННАЯ ОТДЕЛКА ПОВЕРХНОСТИ ЧУГУННЫХ РАДИАТОРОВ	37
---	----

ЧУГУННЫЕ РАДИАТОРЫ

АККУМУЛИРУЮЩИЕ БАКИ	43
ТЕХНИЧЕСКИЕ ХАРАКТЕРИСТИКИ	47



 ЧЕРНЫЙ УГОЛЬ
И БУРЫЙ УГОЛЬ

 ЧЕРНЫЙ
УГОЛЬ

 ДЕРЕВЯННЫЕ
ГРАНУЛЫ

 ДЕРЕВО

 КОКС

 БРИКЕТЫ

 ТОРФ

КОТЛЫ
НА ТВЁРДОМ
ТОПЛИВЕ



Hercules U 22 C/D

Чугунный котел на твердом топливе

→ КОТЛЫ С РУЧНОЙ ЗАГРУЗКОЙ

Преимуществом котла являются низкие требования к дымовой тяге, а также проверенная годами конструкция. Модификация котла VIADRUS U22 D по сравнению с котлом типа VIADRUS U22 C имеет преимущество: увеличенное отверстие топки, которое позволяет загружать в топку и сжигать большие куски дерева диаметром до 220 мм.

Мощность по секциям:

11,7 – 58,1 кВт

Преимущества:

- долговечность теплообменника из чешского чугуна
- годами проверенная конструкция котла
- возможность сжигания древесины повышенной влажности (20–25 %)
- низкие требования к дымовой тяге
- возможность самотечного режима
- охлаждение решеток водой
- легкая установка котла благодаря резьбовым фланцам
- возможность переоснастки твердотопливного котла на котел сжигающий газ или жидкое топливо



Hercules U 26

**Чугунный котел на твердом топливе
с сжигающим способом горения**

→ **КОТЛЫ С РУЧНОЙ ЗАГРУЗКОЙ**

Hercules U 26 предназначен для сжигания кокса, каменного угля и древесины. Форма загрузочного отверстия разработана с расчетом использования кусковой древесины для отопления. Котлы могут быть использованы для систем с естественной и принудительной циркуляцией отопительной воды.

Мощность по секциям:

12 – 72 кВт

Преимущества:

- долговечность теплообменника из высококачественного чешского чугуна
- возможность сжигания древесины высокой влажности (20%)
- возможность самотечного режима
- охлаждение решеток водой
- простота в обслуживании и эксплуатации
- резьбовые фланцы для простоты установки
- вариация мощности в зависимости от количества секций
- возможность дополнительного изменения мощности



Hercules U 28

Чугунный котел на твердом топливе
с дожигающим способом горения

→ КОТЛЫ С РУЧНОЙ ЗАГРУЗКОЙ

Котел Hercules U 28 позволяет сжигать древесину и уголь при соблюдении самых строгих норм выбросов 3-го класса в соответствии с ČSN EN 303-5.

Мощность по секциям:

17 – 46 кВт



Преимущества:

- отвечает нормам по экологии - класса 3 в соответствии с EN 303-5
- экологическое сжигание угля
- возможность сжигания древесины
- качественный чугунный теплообменник чешского производства
- водой охлаждающие колосники
- возможность естественной циркуляцией отопительной воды
- Мощность котла в зависимости от количества секций
- Несложная очистка каналов сгорания
- Для несложного монтажа фланцы с резьбой



Hercules U 24

**Чугунный котел на твердом топливе
с дожигающим способом горения**

→ **КОТЛЫ С РУЧНОЙ ЗАГРУЗКОЙ**

Hercules U 24 позволяет сжигание
кокса, каменного угля и бурого угля при
соблюдении норм выбросов 3-го класса
в соответствии с ČSN EN 303-5.

Мощность по секциям:

13 – 74 кВт

Преимущества:

- экологичность при сжигании угля и кокса
- соответствует классу 3 в соответствии
с нормой ČSN EN 303-5
- высокое качество теплообменника
из чешского чугуна
- охлаждение решеток водой
- возможность самотечного режима
- возможность вариации мощности котла
в зависимости от количества секций
- простота чистки дымоходов
- оснащенность резьбовыми фланцами
для простой установки котла



Lignator

Экологический чугунный котел для сжигания дров

→ КОТЛЫ С РУЧНОЙ ЗАГРУЗКОЙ

Lignator является современным котлом, предназначенным для экологического сжигания кусковой древесины. Котел отвечает самым высоким европейским экологическим стандартам при этом достигает высокого К.П.Д.

Мощность по секциям:

13,5 – 34 кВт

Преимущества:

- высокий КПД до 89,6 %
- высокие экологические показатели
- возможность сжигания древесины с влажностью до 20 %
- длительный срок эксплуатации чугунного теплообменника
- водяное охлаждение решетки (стационарные решетки)
- простота в эксплуатации и обслуживании
- резьбовые фланцы для простоты установки котла
- мощность в зависимости от количества секций
- возможность дополнительного изменения мощности



Hefaistos P1

Экологический чугунный котел для сжигания дров

→ КОТЛЫ С РУЧНОЙ ЗАГРУЗКОЙ

Hefaistos P1 газогенераторный чугунный секционный котел для сжигания кусковой древесины в системах с принудительной циркуляцией теплоносителя.

Мощность по секциям:
30–100 кВт



Преимущества:

- высокая экологичность
- высокий КПД до 89%
- отвечает классу 3 в соответствии с нормами EN 303-5
- долговечность чугунного теплообменника
- простота в эксплуатации и обслуживании
- комплектация резьбовыми фланцами для упрощенной установки
- возможность менять направление открывания дверок
- вариант „Е“ позволяет приоритетный обогрев горячей воды



VSB IV

Универсальный чугунный котел Универсальный двухрядный

→ КОТЛЫ С РУЧНОЙ ЗАГРУЗКОЙ

Универсальный двухрядный чугунный котел предназначен для использования в системах центрального отопления средних и крупных объектов. В стандартном исполнении котел предназначен для сжигания твердого топлива. Котел может быть перестроен для работы на жидком или газообразном топливе путем установки соответствующей горелки.

Мощность по секциям:

146 – 386 кВт



Преимущества:

- возможность использования разнообразных видов топлива
- долговечность теплообменника
- высокая эффективность сжигания всех видов топлива
- высокий КПД
- возможность поставки включая дутьевую горелку
- поставка в разобранном виде
- длительный срок эксплуатации чугунной топки



Hercules DUO

Автоматический чугунный котел на уголь и пеллеты

→ **АВТОМАТИЧЕСКИЕ КОТЛЫ**

Преимуществом котла, кроме экологического способа эксплуатации, является еще и чугунный теплообменник с длительным сроком службы и отличными возможностями очистки, благодаря паре дверок для очистки. Топливо подается в ретортную горелку шнековым питателем.

Мощность по секциям:

6 – 35 кВт



Преимущества:

- котел отвечает требованиям 3-го уровня в соответствии с EN 303-5
- высоко-экологичная эксплуатация
- возможность работы котла на разных топливах
- долговечность теплообменника
- панель управления HMI (Siemens)
- простое управление через текстовое меню
- подготовка для комнатного термостата
- два размера бункера
- правое и левое исполнение бункера



Fanda

Чугунный котел с автоматической подачей пеллет и ручной загрузкой топлива

→ **АВТОМАТИЧЕСКИЕ КОТЛЫ**

Котел FANDA предназначен для экономного и экологического отопления с автоматической подачей гранул и ручной загрузкой топлива. Теплообменник котла FANDA сделан на основе котла Hercules DUO (Hercules U26) и гарантирует высокий срок службы и отличную работу котла.

Мощность (по типу):

6–35 кВт



Преимущества:

- соответствует классу 3 по норме EN 303-5
- высокий К.п.д., достигающий 87,9%
- автоматическое зажигание
- контроль пламени оптическим элементом
- основной бункер входит в цену котла
- подача топлива из любого бункера
- высокий срок службы чугунного теплообменника
- универсальный питатель гранул входит в состав поставки
- не сложное и не требующее времени обслуживание и ход
- обеспечит аварийный режим вручную
- не сложная очистка котла
- ручная загрузка топлива



Hercules Green Eco Therm

Автоматический чугунный котел на древесные гранулы

→ **АВТОМАТИЧЕСКИЕ КОТЛЫ**

Котел Hercules Green Eco Therm предназначен для экономного и экологического отопления древесными пеллетами в полностью автоматическом модулированном режиме, включая автоматическое зажигание. Комплект горелки поставляется в деревянном ящике, используемом в качестве бункера для топлива емкостью 80 кг пеллет.

Мощность по секциям:

7,5 – 32 кВт



Преимущества:

- соответствует классу 3 по норме EN 303-5
- высокий К.п.д.
- автоматическое зажигание
- контроль пламени оптическим элементом
- основной бункер входит в цену котла
- подача топлива из любого бункера
- высокий срок службы чугунного теплообменника
- универсальный питатель гранул входит в состав поставки
- не сложное и не требующее времени обслуживание и ход
- обеспечит аварийный режим вручную
- не сложная очистка котла



Woodpell

Автоматический чугунный котел на древесные гранулы

→ **АВТОМАТИЧЕСКИЕ КОТЛЫ**

Котел Woodpell предназначен для экономного и экологического отопления древесными пеллетами в полностью автоматическом модулированном режиме с минимальными требованиями к обслуживанию котла. Простая очистка котла обеспечивается большой дверью для очистки.

Мощность по секциям:

5,8 – 25 кВт



Преимущества:

- в соответствии с EN 303-5 отвечает требованиям класса 3
- высокая эффективность теплоотдачи
- автоматическое зажигание
- автоматический контроль за температурой продуктов сгорания
- загрузка топлива из любого бункера
- большой срок эксплуатации чугунного теплообменника
- универсальное устройство подачи гранул (пеллет) входит в комплект поставки
- простота в эксплуатации и техническом обслуживании
- возможность перехода на ручное обслуживание в аварийном режиме
- простой уход



Hercules ECO

Автоматический чугуный котел на древесные гранулы

→ **АВТОМАТИЧЕСКИЕ КОТЛЫ**

Hercules ECO предназначен для экономного и экологического отопления с требованием к автоматической эксплуатации, с простым и удобным блоком управления работой котла. Котел защищен термостатом и оборудованием, защищающим котел от прогорания отопительных путей.

Мощность по секциям:

7 – 42 кВт



Преимущества:

- соответствует классу 3 в соответствии с EN 303-5 нормами
- комнатный термостат, обеспечивающий автоматический режим управления
- простота в эксплуатации элемента управления
- поставка топлива из любого типа бункера
- простота и надежность в обслуживании и уходе
- низкий уровень эмиссии вредных веществ
- высокий КПД
- различные возможности установки бункера
- годами проверенная конструкция теплообменника
- долговечность чугунного теплообменника



VSB ECO

Универсальный угунный котел

→ **АВТОМАТИЧЕСКИЕ КОТЛЫ**

Автоматический чугунный отопительный котел предназначен для отопления средних и крупных объектов с системами центрального отопления низкого давления. Котел имеет встроенную ретортовую горелку с автоматической подачей топлива и отводом пепла. Котел имеет микропроцессорную систему управления, что гарантирует безопасную и надежную работу устройства.

Мощность по секциям:

146 – 386 кВт

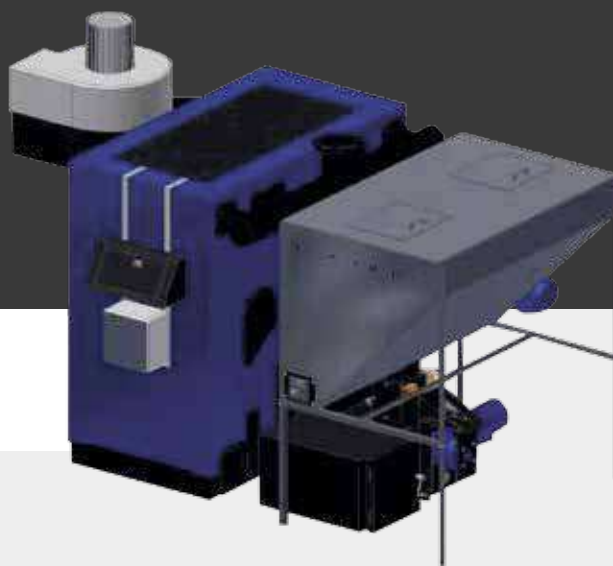

Преимущества:

- спроверенная временем конструкция чугунного теплообменника
- микропроцессорная система регуляции
- возможность установки системы эквитермальной регуляции а так же подключения к нескольким отопительным контурам
- автоматическая подача топлива и отвод пепла
- простое, не требующее много времени обслуживание
- работа в полностью автоматическом режиме
- высокий КПД
- низкий уровень выбросов, соответствующий большинству существующих норм
- низкие издержки эксплуатации
- возможность использования разнообразного топлива
- длительный срок эксплуатации чугунного теплообменника



Состав переоснастки

Котла Hercules U26 на автоматический котел

→ **АВТОМАТИЧЕСКИЕ КОТЛЫ**

Оригинальный комплект предназначен для котлов Hercules U 26, используется для переоснастки котла на «новый» автоматический котел Hercules DUO, отвечающий экологическим стандартам 3-го класса выбросов, включая новую производственную этикетку и инструкцию. Топливо в ретортную горелку подается шнековым питателем. Можно выбрать из двух размеров бункера.

Мощность:
6 – 35 кВт



Преимущества:

- отвечает нормам по экологии класса 3 в соответствии с EN 303-5
- Вариабельность используемого топлива
- Большой срок службы чугунного теплообменника чешского производства
- Обслуживающий элемент HMI
- Простое управление с помощью меню
- возможность прис. комнатного термостата
- По выбору малый или большой бункер топлива
- возможность присоединения бункера слева или справа



Состав переоснастки

Котла Hercules U22 на автоматический котел

→ **АВТОМАТИЧЕСКИЕ КОТЛЫ**

Комплект предназначен для реконструкции котла Hercules U 22 с 5, 6 и 7 секциями на автоматический котел, сжигающий древесные пеллеты по 3-му классу выбросов. Мощность горелки регулируется в диапазоне 5,8–25 кВт. Котел можно продолжать эксплуатировать с естественной циркуляцией отопительной воды, а также появляется новая возможность управляемого нагрева воды в водонагревателе.

Мощность:
5,8–25 кВт



Детали состава:

- горелка в т.ч. зольные дверцы
- внутренний металл топки
- автоматика PUMA встроена в панели
- крышка с гильзой для датчика продуктов сгорания
- комплект питателя гранул

По желанию заказчика:



- бункер топлива, турбулизатор
- перегородки камеры сгорания

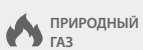

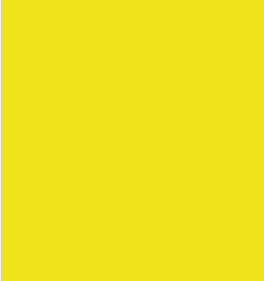

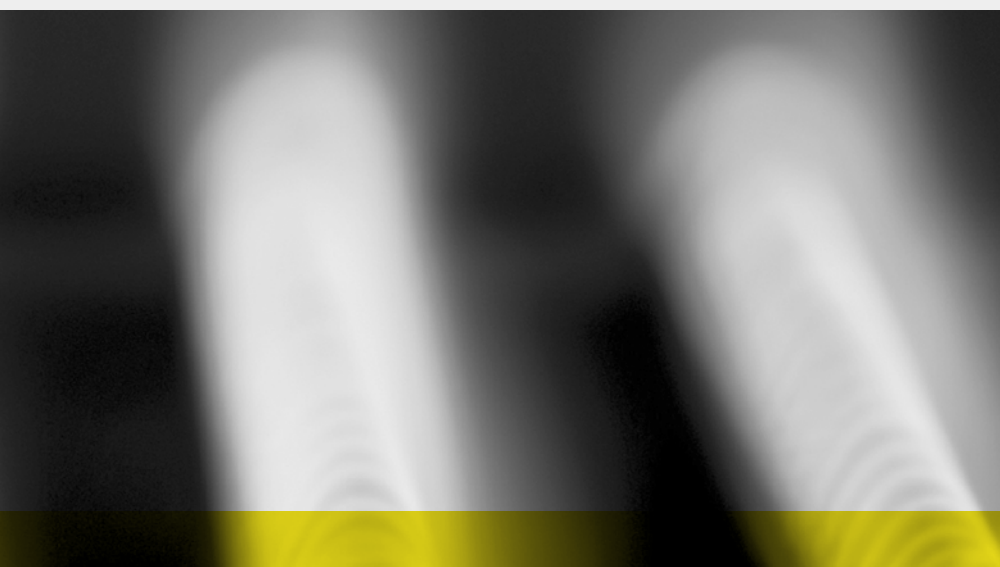

ГАЗОВЫЕ КОТЛЫ



VIADRUS K4

Настенный газовый конденсационный котел

VIADRUS K4 относится к серии настенных конденсационных котлов. Теплообменник изготовлен из качественной нержавеющей стали. Котлы доступны в 3-х вариантах: только для отопления без возможности нагрева горячей воды, с проточным нагревателем горячей воды и с подготовкой к подключению внешнего резервуара непрямого нагрева.

Мощность:
5 – 24 кВт



Преимущества:

- простота обслуживания и тихая работа
- высокая эффективность
- широкий диапазон модуляции
- низкий вес и компактная конструкция
- простота установки и сервисного обслуживания
- протокол связи OpenTherm
- возможность подсоединения внешнего датчика
- защита от замерзания



Garde G 42 / G 42 ECO

Низко-температурные чугунные котлы

Котлы серии G 42 низкотемпературные чугунные котлы с атмосферной горелкой, предназначенные для систем отопления с принудительной циркуляцией. Оригинальная конструкция ограничивает образование низкотемпературной коррозии, что позволяет эксплуатировать котлы и при температуре возвратной воды около 30 °С. Для установки котла без дымохода котел можно оснастить вытяжным вентилятором OSV.

Мощность по секциям:

7 – 49 кВт



Преимущества:

- высокая прочность теплообменника
- высокий КПД до 93%
- вытяжной дымовой вентилятор для установки без подсоединения к дымовой трубе
- экономичная работа в низкотемпературном режиме
- возможность присоединения бойлера теплой техн. воды
- оснащение эквитермной регуляцией Siemens (по желанию)
- простота в монтаже и эксплуатации
- двухступенчатый рабочий режим котла (только природный газ)
- высокая экологичность работы
- надежность регуляционных и защитных элементов



Grand G 36 / G 36 BM

Чугунные газовые котлы

Котлы серии G 36 чугунные котлы с атмосферной горелкой предназначены для систем отопления с естественной и принудительной циркуляцией. Безэлектрическая версия котла G BM 36 особенно подходит для неэлектрифицированных районов или районов с проблематичной поставкой электроэнергии, а то также при возможности использования комнатного термостата.

Мощность по секциям:

12 – 49 кВт



Преимущества:

- низкая стоимость
- самотечная система отопления
- высокая прочность теплообменника
- высокий КПД до 92 %
- возможность координирования конструкции котла в соответствии с требованиями подачи горячей воды (только тип G36)
- простота в эксплуатации и обслуживании
- одноступенчатый клапан с регулируемой мощностью
- надежность нормативных элементов, обеспечивающих
- независимость от сети (только тип BM)



G 90

Чугунные газовые котлы

Котел VIADRUS G 90 с атмосферной горелкой предназначен для систем водяного отопления объектов общественного пользования. Котел оснащен обратным клапаном потока дымовых газов и при соблюдении условий можно его использовать в котельных I и II категории. Подключение газа и воды можно выбрать на правой или на левой стороне (кроме котла самого малого размера).



Мощность по секциям:
64 – 120 кВт

Преимущества:

- долговечность чугунного теплообменника
- высокий КПД до 92 %
- бесшумный ход и низкий расход электроэнергии
- подключение газа и воды с правой или левой стороны (за исключением 8-секционного котла)
- возможность оснащения эквитермической регуляцией Siemens
- возможность каскадного подключения котлов
- простота в эксплуатации и обслуживании
- низкое содержание вредных веществ в продуктах сгорания, высокая экологичность изделия
- высокая надежность защитного и регулирующего оборудования
- возможность поставки в разобранном виде
- двухступенчатая горелка с номинальной и сниженной мощностью



G 50

Чугунный котел с надувной горелкой

VIADRUS G 50 является стационарным трехходовым котлом с чугунным теплообменником и дутьевой камерой сгорания. Котел предназначен для подключения к системе центрального отопления с низким давлением в системе и с максимальной температурой теплоносителя до 90 °С.

Мощность по секциям:
14 – 80 кВт



Преимущества:

- долговечность чугунного теплообменника
- высокая эффективность сжигания всех видов топлива
- высокая производительность
- возможность поставки с дутьевой горелкой в комплекте
- полностью автоматическая двухступенчатая работа у некоторых типов горелок
- автоматическая сигнализация рабочего состояния или перехода на другой режим работы
- возможность управления режимом работы котла с помощью автоматики
- температурный датчик



G 350

Чугунный котел с наддувной горелкой

VIADRUS G 350 является стационарным трехходовым котлом с чугунным теплообменником и дутьевой камерой сгорания. Котел предназначен для подключения к системе центрального отопления с низким давлением в системе и с максимальной температурой теплоносителя до 90 °С.

Мощность по секциям:
92 – 320 кВт



Преимущества:

- долговечность теплообменника
- высокая эффективность сжигания всех видов топлива
- высокий КПД
- возможность поставки включая дутьевую горелку
- полностью автоматизированная двухступенчатая работа у отдельных типов горелок
- сигнализация о режиме рабочего состояния и переходе их на другой режим
- возможность автоматического управления работы котла или теплового датчика
- поставка в собранном или разобранном виде (по желанию заказчика)
- в зависимости от производственных мощностей котельной заказчик имеет возможность выбрать подходящий тип доски горелки
- легкодоступное смотровое окно и зонд для измерения давления в камере сгорания
- возможность каскадного подключения котлов



G 700

Чугунный котел с надувной горелкой

VIADRUS G 700 является стационарным трехходовым котлом с чугунным теплообменником и дутьевой камерой сгорания. Котел предназначен для подключения к системе центрального отопления с низким давлением в системе и с максимальной температурой теплоносителя до 90 °С. (по желанию заказчика до 115 °С).

Мощность по секциям:
330 – 750 кВт



Преимущества:

- долговечность теплообменника
- высокая теплоотдача
- высокая эффективность сжигания всех видов топлива
- высокий КПД
- возможность поставки включая дутьевую горелку
- полностью автоматизированная двухступенчатая работа у некоторых типов горелок
- сигнализация рабочего режима или перевод на другую систему управления
- возможность автоматического управления работой котла,
- наличие в комплекте теплового датчика
- поставка в собранном или разобранном виде по желанию заказчика
- в зависимости от технической оснащённости котельной можно выбрать открытие доски горелки
- легкодоступное смотровое окно и зонд для измерения давления в камере сгорания



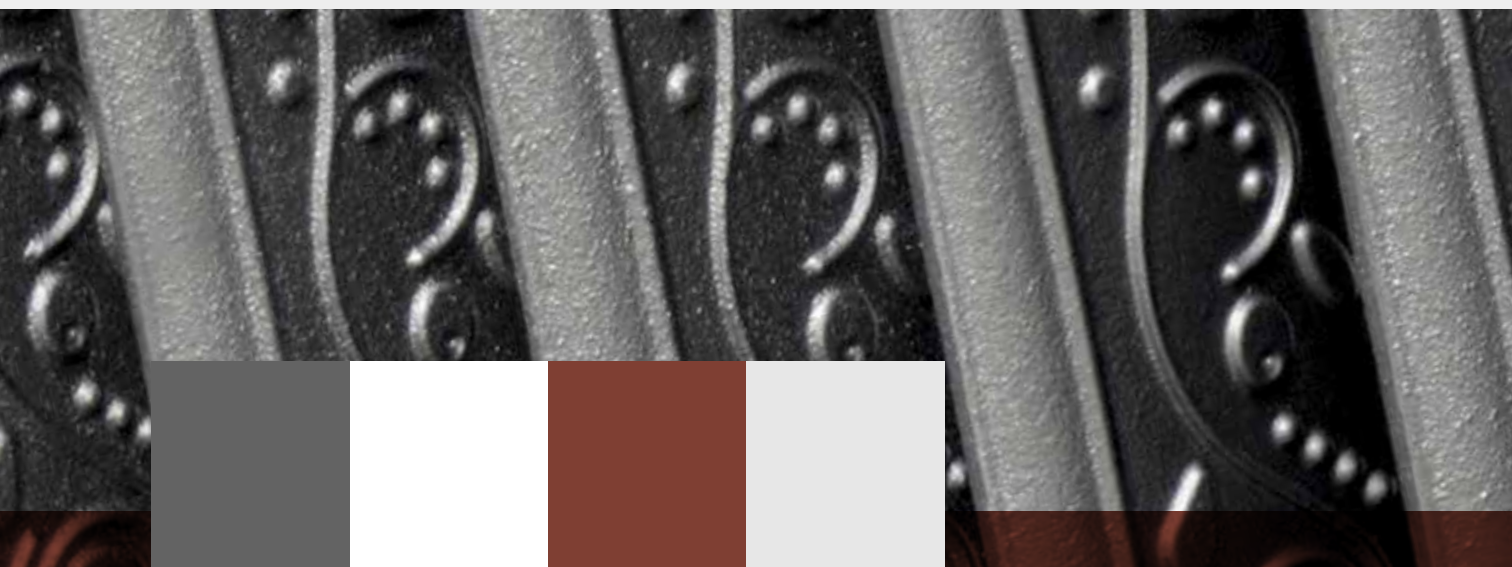

ЧУГУННЫЕ РАДИАТОРЫ



Kalor, Kalor 3, Termo

Классические чугунные радиаторы

Радиаторы Kalor наиболее распространенный вариант классических чугунных радиаторов. Радиаторы Kalor 3 отличаются лишь дополнительной передней панелью. Оба типа легко применимы и для замены или дополнения радиаторов при реконструкции старых систем отопления. Радиаторы Termo являются более тонким вариантом с передней панелью и со сниженным водным объемом секций. Все типы позволяют использование интегрированного термостатического клапана с нижним подключением воды.

Мощность:

53,8 – 149,7 Вт / секцию

Преимущества:

- практически неограниченный срок эксплуатации
- гарантия 20 лет на стандартные радиаторы
- классический дизайн
- простота ухода
- соответствует санитарно-гигиеническим требованиям
- регулировка мощности радиатора
- возможность окончательной отделки по желанию заказчика
- исполнение ITV с нижним подключением
- возможность дополнительного изменения мощности
- вариабельность крепления



Bohemia, Bohemia R, Hellas

Чугунные радиаторы ретро

Радиаторы retro позволяют решить вопрос отопления стильных интерьеров классическим, долговременно проверенным материалом в ретро-стиле. Bohemia и Hellas являются подходящим решением отопления интерьера в стиле «ретро» или «индустриал». Идеально подходит для реконструкции систем отопления исторических зданий.

Мощность:

70–169 Вт/секцию

Преимущества:

- практически неограниченный срок эксплуатации
- нестареющий ретро-дизайн
- 20 лет гарантии на радиаторы, произведенные на нашем заводе
- современный дизайн с классическим оттенком
- поставка готовых комплектов с окончательной отделкой и проходными пробками
- эксклюзивная „ретро“ обработка
- возможность изменения требуемой мощности

Bohemia



Bohemia R



Hellas



Styl

Чугунные дизайн-радиаторы

Радиаторы Styl позволяют решить вопрос отопления дизайн-интерьеров. Это в дополнение к элегантной возможности использования нижнего подключения с помощью интегрированного термостатического вентиля. Радиаторы Styl хорошо доступны для технического обслуживания и очистки.

Мощность:

70 Вт/секцию



Преимущества:

- практически неограниченный срок службы
- гарантия 20 лет на чугунные радиаторы
- возможность нижнего подключения радиатора STYL
- Привлекательный дизайн
- Вариабельность мощности радиаторов
- Комплектация секций и финальная покраска по желанию заказчика
- возможность дополнительного изменения мощности

Улучшенная отделка поверхности чугунных радиаторов

Внешний вид радиаторов PATINA и NATUR со специальной обработкой поверхности, подходит интерьерам исторических, современных и индустриальных зданий.



Доступные радиаторы :

- Kalor
- Kalor 3
- Termo
- Bohemia
- Styl
- Hellas



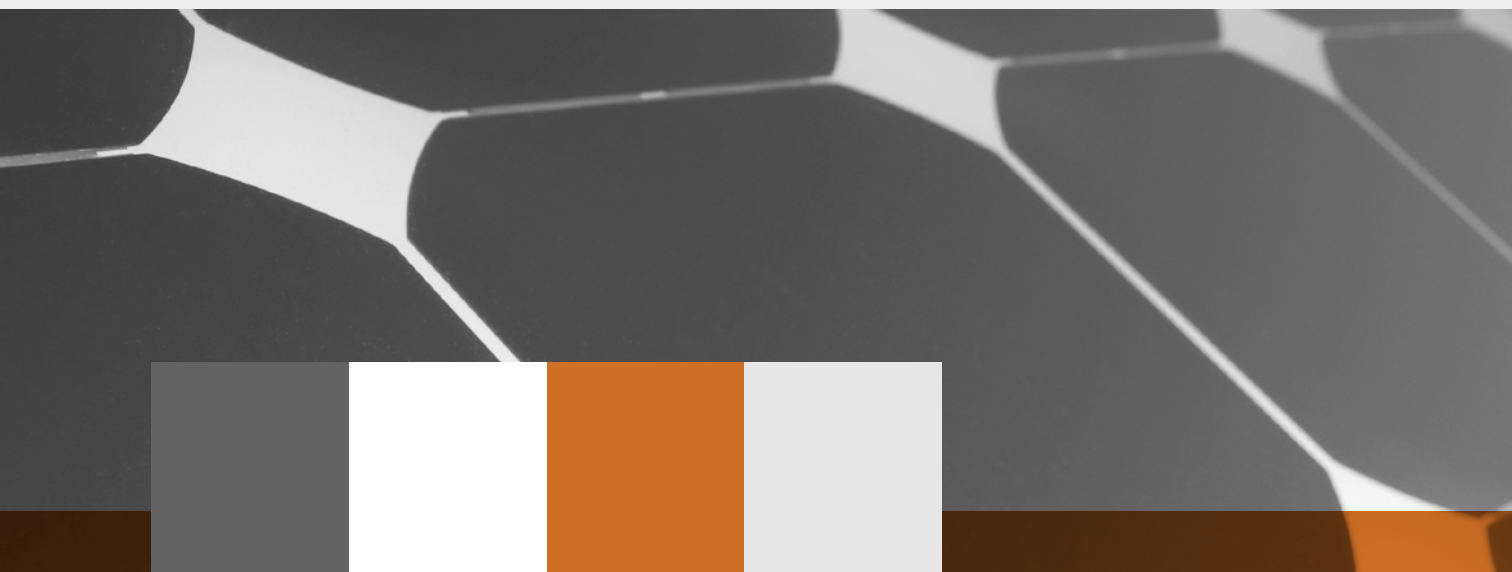



ОСТАЛЬНАЯ ПРОДУКЦИЯ



Аккумулялирующие баки AkuCOMFORT

для отопления и горячего водоснабжения

Аккумулялирующие баки используются для оптимизации управления тепловой энергией с использованием различных источников тепла. Резервуар позволяет разделить производство тепла и его потребление по времени и гидравлически. Резервуары, оснащены встроенными внутренними емкостями или спиралями, можно использовать и для нагрева горячей воды.

Объем (в зависимости от типа):

200 – 2 000 л



AkuCOMFORT

Преимущества:

- сочетание нескольких источников тепла для одного объекта
- незамедлительную подачу накопленного тепла
- сохранение переизбытка тепла трудно регулируемых источников (теплопроводные камины или котлы)
- использование тепла источников низкого потенциала
- обновляемых ресурсов
- использование отходного тепла технологических процессов
- увеличение отопительных интервалов в переходный период
- возможность подключения электрического подогрева
- обогрев горячей воды (у некоторых видов)

Теплоносители:

- дистиллированная вода
- очищенная вода со стабилизатором коррозии

AkuCOMFORT:

- верхняя ребристая медная спираль для непрерывного потока горячей воды
- нижняя стальная спираль для подключения к другим теплоносителям (например, гликоль в солнечной системе)
- накопление тепла для отопления и горячей воды
- возможность подключения нескольких источников тепла
- возможность подключения электрического подогрева
- съемная изоляция
- возможность комплектации с изоляцией или без изоляции



AkuECONOMY / AkuECONOMY S / AkuCOMBI



AkuECONOMY



AkuCOMBI

AkuECONOMY:

- простой резервуар
- только для накопления тепла для отопления
- возможность подключения нескольких источников тепла
- возможность подключения электрического подогрева
- съемная изоляция
- возможность комплектации с изоляцией или без изоляции

AkuECONOMY S:

- остальная спираль для подключения к другим теплоносителям (например, гликоль в солнечной системе)
- только для накопления тепла для отопления
- возможность подключения нескольких источников тепла

- возможность подключения электрического подогрева
- съемная изоляция

AkuCOMBI:

- резервуар в резервуаре
- внутренний резервуар воды внутри эмалированный
- одна спираль внутри бака для нагрева горячей воды
- нагрев горячей воды с помощью спирали и/или с помощью воды в главном резервуаре
- возможность подключения нескольких источников тепла
- возможность подключения электрического подогрева
- несъемная изоляция
- поставка только с изоляцией



ТЕХНИЧЕСКИЕ ХАРАКТЕРИСТИКИ



The image shows a blurred technical table with numerical data. The table has four columns and several rows. The numbers are arranged in a grid pattern, with some rows repeating the same values. The numbers are: 6789, 2678, 789, 234, 172, 5692, 852, 259, 648, 489, 926, 678, 15, 115, 1155, 899, 978, 457, 9, 2678, 789, 234, 2, 655, 688, 188, 180, 926, 678.

6789	2678	789	234
172	5692	852	259
648	489	926	678
15	15	115	1155
	899	978	457
9	2678	789	234
2	655	688	188
180	926	678	

Hercules U 26 C/D

Количество секций	ШТ	2	3	4	5	6	7	8	9	10
Номинальная мощность U22 C – кокс и уголь	кВт	11,7	17,7	23,3	29,1	34,9	40,7	46,5	52,3	58,1
Номинальная мощность U22 D – кусковая древесина	кВт	•	•	22,5	27,5	33,0	38,5	44,0	49,5	53,5
Кпд U22 C – кокс и уголь	%	75–80								
Кпд U22 D – кусковая древесина	%	•	•	75						
Габариты – высота с шкафом управления	мм	1010								
Габариты – высота без шкафа управления	мм	990								
Габариты – ширина	мм	550								
Габариты – глубина	мм	590	690	780	880	980	1070	1170	1260	1360
Вес – U22 C	кг	198	218	252	282	312	347	377	417	448
Вес – U22 D	кг	•	•	247	275	305	340	365	410	441
Глубина камеры сгорания	мм	150	240	340	430	530	620	720	810	910
Рекомендуемая длина полена	мм	•	•	270	360	450	540	630	720	810
Диаметр дымохода	мм	156	156	156	156	156	156	156	176	176
Тяга дымохода	Па	>12	>14	>16	>18	>20	>22	>24	>26	>28
Подключение отопительной и обратной воды	•	DN50								

Hercules U 26

Количество секций	ШТ	3	4	5	6	7	8	9	10	
Номинальная мощность – кокс	кВт	15,0	22,5	30,0	37,5	43,5	50,0	56,0	63,0	
Номинальная мощность – уголь	кВт	11,0	16,5	22,5	31,0	39,5	45,5	51,5	58	
Номинальная мощность – кусковая древесина	кВт	8,0	15,8	23,5	28,3	33,0	35,0	40,5	46,0	
Кпд – кокс уголь кусковая древесина	%	80 / 75 / 75								
Габариты – высота × ширина	мм	1160 × 600								
Габариты – глубина	мм	645	755	865	975	1090	1200	1310	1420	
Вес котла	кг	218	258	298	348	398	448	498	548	
Глубина камеры сгорания	мм	185	295	405	515	625	735	845	955	
Рекомендуемая длина полена	мм	300	300	350	400	500	600	700	800	
Размер отверстия для загрузки топлива	мм	300 × 320								
Диаметр дымохода	мм	156	156	156	156	156	176	176	176	
Тяга дымохода	Па	>10	>15	>20	>25	>30	>30	>35	>40	

Hercules U 28

Количество секций	шт	4	5	6	7
Номинальная мощность - бурый уголь	кВт	19	25	30	35
Номинальная мощность - черный уголь	кВт	20	27	35	44
КПД котла уголь / бурый уголь;	%	78 / 79,5	79,5 / 79	81 / 79,5	82 / 78
Габаритные размеры котла - высота × ширина	мм	1165 × 695			
Габаритные размеры котла - глубина	мм	831	942	1053	1164
Ширина корпуса котла без обшивки и арматуры	мм	601,2			
Глубина теплообменника без арматуры и обшивки	мм	506,2	617,2	728,2	839,2
Вес котла	кг	364	437	510	583
Глубина камеры сгорания	мм	311	422	533	644
Размеры загрузочный дверцов	мм	318 × 265			
Диаметр дымового патрубка	мм	156	156	156	156
Тяга дымовой трубы бурый/черный уголь	мбар	0,16 / 0,2	0,2 / 0,23	0,25 / 0,27	0,3 / 0,3

Hercules U 24

Количество секций	шт	3	4	5	6	7	8	9	10
Номинальная мощность – кокс	кВт	17	25	37	46	52	58	66	74
Номинальная мощность – черный уголь	кВт	16	25	32	42	46	53	60	67
Номинальная мощность – бурый уголь	кВт	13	19	25	31	37	43	49	55
Кпд – кокс / черный уголь / бурый уголь	%	80 / 79 / 78							
Габариты – высота × ширина	мм	1160 × 660							
Габариты – глубина	мм	710	830	1050	1160	1270	1380	1490	1600
Вес котла	кг	262	312	362	412	462	512	562	612
Глубина камеры сгорания	мм	220	330	440	550	660	770	880	990
Размер отверстия для загрузки топлива	мм	245 × 195							
Диаметр дымохода	мм	156	156	156	156	156	176	176	176
Тяга дымохода	Па	>13	>14	>15	>20	>22	>28	>30	>42

Lignator

Количество секций	шт	5	6	7	8	9	10
Номинальная мощность	кВт	13,5	17,5	22,5	25,5	30	34
Кпд	%	86,6	89,6	89,4	87,7	87,1	87,9
Габариты – высота × ширина	мм	1221 × 600					
Габариты – общая глубина	мм	1133	1244	1355	1466	1577	1688
Вес котла	кг	369	421	472	524	576	628
Глубина камеры сгорания	мм	260	360	480	580	680	780
Рекомендуемая длина полена	мм	250	350	470	570	670	770
Размер отверстия для загрузки топлива	мм	310 × 236					
Диаметр дымохода	мм	160					
Тяга дымохода	Па	15	16	15	16	17	16

Hefaistos P1

Количество секций	шт	3	4	5	6	7
Номинальная мощность	кВт	30,0	40,0	49,5	75,0	100,0
Кпд	%	83–89				
Габариты – высота × ширина	мм	1690 × 830				
Габариты – общая глубина	мм	1170	1310	1450	1790	1940
Вес котла	кг	584	702	820	959	1077
Глубина воронки	мм	350	490	640	780	920
Рекомендуемая длина кусков древесины	мм	330	470	610	750	890
Размер отверстия для загрузки топлива	мм	500 × 260				
Диаметр дымохода	мм	160	160	160	200	200
Тяга дымохода	Па	25–35				
Электрическое потребление	Вт	180	180	180	800	800

VSБ IV

Количество секций	шт	6	7	8	9	10	11	12	13	14	15
Номинальная мощность	кВт	146	173	199	226	253	279	306	333	359	386
Кпд (кокс)	%	80									
Габариты – ширина × высота	мм	1700 × 2110									
Габариты – глубина	мм	900	1050	1200	1350	1500	1650	1800	1950	2100	2250
Объем топливного бункера	дм ³	340	420	500	580	660	740	820	900	980	1060
Вес котла	кг	3200	3640	4070	4500	4940	5370	5600	6240	6560	6880
Максимальное рабочее давление воды	кПа	250									
Максимальная рабочая температура отопительной воды	°С	85									
Объем водяного пространства (вода)	л	480	560	640	720	800	880	960	1040	1120	1200
Площадь нагрева	м ²	17,0	20,1	23,2	26,3	29,4	32,5	35,6	38,7	41,8	44,9

Hercules DUO

Количество секций	шт	4	5	6	7
Настраиваемая мощность	кВт	6,0–20,0	7,5–25,0	9,0–30,0	10,5–35,0
Кпд – бурый уголь	%	<83,1	<85,0	<87,0	<89,0
Кпд – черный уголь	%	<84,2	<85,0	<86,0	<87,0
Кпд – древесные гранулы	%	<87,3	<87,4	<87,5	<87,5
Время горения при номин. мощности бурый уголь, малый / большой бункер	час	36:15 / 71:30	29:10 / 57:20	24:30 / 48:15	21:15 / 42:00
Время горения при номин. мощности черный уголь, малый / большой бункер	час	45:10 / 88:40	36:30 / 71:35	30:35 / 60:15	26:25 / 52:00
Время горения при номин. мощности древесные гранулы, малый / большой бункер	час	27:10 / 53:20	21:45 / 42:40	18:10 / 35:35	15:30 / 30:30
Общая глубина котла Н	мм	760	870	980	1090
Общая ширина с малым / большим бункером	мм	1340 / 1990			
Общая высота котла с открытым бункером	мм	1940			
Вес котла с малым / большим бункером	кг	465 / 496	517 / 547	569 / 598	621 / 649
Диаметр дымохода	мм	156			
Тяга дымохода	Па	15–20	15–20	20–25	20–25
Максимальное электрическое потребление	Вт	85			

Fanda

Количество секций	шт	4	5	6	7
Мощность минимальная-номинальная	кВт	6,0–20,0	7,5–25,0	9,0–30,0	10,5–35,0
Кпд	%	<86,8	<86,8	<87,9	<87,9
Емкость поставляемого деревянного бункера	кг	85			
Время горения при мин.-ном. мощности (деревянный бункер)	час	60–14	60–14	35–10	35–10
Габариты без бункера – высота	мм	1674			
Габариты без бункера – глубина	мм	775–1532	886–1590	997–1643	1108–1700
Габариты без бункера – ширина	мм	1141–2982			
Вес без бункера	кг	382	439	497	554
Диаметр дымохода	мм	156			
Тяга дымохода	Па	15–20	15–20	20–25	20–25
Электрическое потребление	В / Гц	230 / 50			
электрическая защита	•	IP20			

Hercules Green Eco Therm

Количество секций	шт	5 (25X)	7 (32X)
Мощность минимальная-номинальная	кВт	7,5–25,0	9,5–32,0
Кпд	%	<86,8	<87,9
Емкость поставляемого деревянного бункера	кг	85	
Время горения при мин.-ном. мощности (деревянный бункер)	час	60,7–14,2	35,4–10,6
Время горения при мин.-ном. мощности (метал. бункер)	час	335,7–78,3	195,8–58,8
Габариты без бункера – высота × ширина	мм	1050 × 550	
Габариты без бункера – глубина в т.ч. горелка	мм	1335	1527
Вес без бункера	кг	312	377
Диаметр дымохода	мм	160	160
Тяга дымохода	Па	15–20	25–30
Максимальное элек. потребление при работе / зажигания	Вт	100 / 1200	

Woodpell

Количество секций	шт	5	7
Мощность минимальная - номинальная	кВт	5,8–16,0	7,8–25,0
Кпд	%	85,0	84,9
Время сгорания при минимальной – номинальной мощности	hod.	398–115	286–72
Габариты без бункера – высота × ширина	мм	1050 × 550	
Габариты без бункера – общая глубина	мм	1070	1260
Габариты с бункером – высота × ширина × глубина	мм	1820 × 1410 × 1480	
Вес котла	кг	358	433
Диаметр дымохода	мм	160	
Тяга дымохода	Па	15–25	20–30
Максимальное электрическое потребление	Вт	39	
Электрическая защита регулятора	•	IP40	

Hercules ECO

Количество секций	шт	5	10
Мощность минимальная-номинальная	кВт	7–24	13–42
Кпд	%	83,0	84,3
Емкость стандартного бункера	кг	470	
Время горения при минимальной-номинальной мощности	час	261,0–80,0	120,5–43,5
Габариты без бункера – высота × ширина	мм	1070 × 520	
Габариты без бункера – общая ширина	мм	870	1340
Габариты с бункером – высота × ширина × ширина	мм	1410 × 1940 × 1200	1410 × 1940 × 1680
Вес без бункера	кг	441	645
Диаметр дымохода	мм	160	
Тяга дымохода	Па	15–25	20–30
Максимальное электрическое потребление	Вт	230	295

VSБ ECO

Количество секций	шт	6	7	8	9	10	11	12	13	14	15
Номинальная мощность	кВт	146	173	199	226	253	279	306	333	359	386
Кпд (кокс)	%	80									
Габариты – ширина × высота	мм	1700 × 2110									
Габариты – глубина	мм	900	1050	1200	1350	1500	1650	1800	1950	2100	2250
Объем топливного бункера	дм ³	340	420	500	580	660	740	820	900	980	1060
Вес котла	кг	3200	3640	4070	4500	4940	5370	5600	6240	6560	6880
Максимальное рабочее давление воды	кПа	250									
Максимальная рабочая температура отопительной воды	°С	85									
Объем водяного пространства (вода)	л	480	560	640	720	800	880	960	1040	1120	1200
Объем водяного пространства (пар)	л	360	420	480	540	600	660	720	780	840	900
Площадь нагрева	м ²	17,0	20,1	23,2	26,3	29,4	32,5	35,6	38,7	41,8	44,9

Состав переделки U 22

Количество секций	шт	5	7
Мощность минимальная - номинальная	кВт	5,8–16,0	7,8–25,0
Кпд	%	85,0	84,9
Время сгорания при минимальной – номинальной мощности	час	398–115	286–72
Габариты без бункера – высота × ширина	мм	1050 × 550	
Габариты без бункера – общая глубина	мм	1070	1260
Габариты с бункером – высота × ширина × глубина	мм	1820 × 1410 × 1480	
Вес котла	кг	358	433
Диаметр дымохода	мм	160	
Тяга дымохода	Па	15–25	20–30
Максимальное электрическое потребление	Вт	39	
Электрическая защита регулятора	•	IP40	

Состав переделки U 26

Количество секций	шт	4	5	6	7
Регулируемые / регулируемая мощность	кВт	6–20	7,5–25	9,0–30,0	10,5–35,0
Эффективность – бурый уголь	%	<83,1	<85,0	<87,0	<89,0
Эффективность – черный уголь	%	<84,2	<85,0	<86,0	<87,0
Эффективность – древесные гранулы	%	<87,3	<87,4	<87,5	<87,5
Время сжигания при мин. номинальной мощности – бурый уголь, малый/ большой бункер	час	36:15 / 71:30	29:10 / 57:20	24:30 / 48:15	21:15 / 42:00
Время сжигания при мин. номинальной мощности – черный уголь, малый / большой бункер	час	45:10 / 88:40	36:30 / 71:35	30:35 / 60:15	26:25 / 52:00
Время сжигания при мин. номинальной мощности – древесные гранулы, малый/большой бункер	час	27:10 / 53:20	21:45 / 42:40	18:10 / 35:35	15:30 / 30:30
Общая глубина котла	мм	760	870	980	1090
Общая ширина котла с малым / большим бункером	мм	1340 / 1990			
Общая высота котла с малым/ большим бункером	мм	1940			
Вес котла с малым/ большим бункером	кг	465 / 496	517 / 547	569 / 598	621 / 649
Диаметр дымового патрубка	мм	156			
Тяга дымохода	Па	15–20	15–20	20–25	20–25
Напряжение питания	•	1/Н/РЕ 230 V AC 50 Hz TN-S			
Максимальная электрическая мощность	Вт	85			

VIADRUS K4

вариантов		K4G1S24ZX	K4G1S24PX	K4G2S24ZX	K4G2S24PX	K4G3S24ZX	K4G3S24PX
Диапазон мощности котлов	кВт	5–24					
Номинальная мощность 80/60 °С	кВт	22,2					
Номинальная мощность 50/30 °С	кВт	P=24					
Максимальная мощность 50/30 °С	кВт	P=5					
Максимальная номинальная мощность	кВт	Q=22,8					
Минимальная номинальная мощность	кВт	Q=4,6					
Размеры котла - ширина x высота x глубина	мм	460 × 720 × 320					
Вес котла	кг	26		27,5		26,5	
Кпд котла при номинальной мощности 80/60 °С	%	до 98					
Кпд котла при номинальной мощности 50/30 °С	%	до 105					
Объемный расход топлива	м³/час	0,5–2,4	0,2–0,9	0,5–2,4	0,2–0,9	0,5–2,4	0,2–0,9
Весовой расход продуктов сгорания	кг/час¹	8–45					
Класс No _x	•	5					
Температура продуктов сгорания (макс.)	°С	85					
Уровень шума	дБ	< 50					
Напряжение питания	•	1/Н/РЕ 230VAC 50 Hz, TN-S					

Garde G 42 / G 42 ECO

Количество секций	шт	2	3	4	5	6	7
Тепловая мощность (1./2. степени) – природный газ	кВт	8	12/17	18/26	27/34	35/41	42/49
Тепловая мощность – пропан	кВт	7	14	22	30	36	42
Расход топлива G42 (1./2. степени) – природный газ	м³/час	0,932 / ●	1,980/1,390	2,953/2,072	3,920/3,141	4,727/4,641	5,605/4,837
Расход топлива G42 (1./2. степени) – пропан	м³/час	0,317	0,624	0,936	1,162	1,473	1,796
Расход топлива G42 ECO (1./2. степени) – природный газ, горелка OVO	м³/час	0,935 / ●	1,952/1,365	2,985/2,029	3,889/3,075	4,696/4,041	5,737/4,822
Расход топлива G42 ECO (1./2. степени) – пропан, горелка OVO	м³/час	0,316	0,624	1,002	1,338	1,605	1,878
Кпд (природный газ / пропан)	%	<93 / <92					
Габариты – глубина × высота	мм	733 × 934	733 × 934	733 × 934	733 × 934	773 × 934	773 × 934
Габариты – ширина	мм	485	485	485	570	740	740
Вес котла	кг	75	100	122	146	172	193
Диаметр дымохода	мм	80	110	130	160	170	180
Тяга дымохода	Па	>2,5					
Электрическое потребление	кВт	0,1					

Grand G 36 / G 36 BM

Количество секций	шт	3	4	5	6	7
Регулируемая тепловая мощность	кВт	12–17	18–26	27–34	35–41	42–49
Расход топлива	м³/час	1,39–1,98	2,07–2,95	3,14–3,92	4,04–4,73	4,84–5,61
Кпд	%	<92				
Габариты – глубина × высота	мм	733 × 934	733 × 934	733 × 934	773 × 934	773 × 934
Габариты – ширина	мм	485	485	570	740	740
Вес котла	кг	100	123	147	175	199
Диаметр дымохода	мм	110	130	160	170	180
Тяга дымохода	Па	>2,5				
Напряжение питания	•	1/N/PE 230 V AC 50 Hz TN-S				
Электрическое потребление	кВт	0,1				

G 90

Количество секций	шт	8	10	12	15
Мощность (1./2. степени)	кВт	49/64	56/80	67/96	84/120
Расход топлива (1./2. степени)	м³/час	5,56/7,16	6,50/9,25	7,85/11,32	10,05/13,61
Кпд (1./2. степени)	%	<89/ <91	<92	<92	<92
Максимальная температура продуктов сгорания	°C	122	129	114	118
Габариты – ширина × высота	мм	880 × 1160	940 × 1160	940 × 1160	940 × 1160
Габариты – глубина	мм	995	1155	1315	1555
Вес котла	кг	242	339	399	489
Диаметр дымохода	мм	200	200	225	250
Тяга дымохода	Па	>2,5			
Электрическое потребление	кВт	50			

G 50

Количество секций	шт	2	3	4	5	6
Номинальная мощность – жидкое топливо / природный газ	кВт	25 / 22	37 / 33	46	60	80
Кпд	%	92,5–95,4				
Габариты – глубина	мм	490	640	790	940	1090
Габариты – глубина камеры сгорания	мм	200	350	500	650	800
Вес котла	кг	150	235	320	405	490
Диаметр дымохода	мм	130	130	150	150	150
Тяга дымохода	Па	>5	>5	>10	>10	>10

G 350

Количество секций	шт	4	5	6	7	8	9	10	11
Номинальная мощность	кВт	92,5	125,0	157,5	190,0	222,5	255,0	287,5	320,0
Кпд	%	92,5–94,0							
Габариты – глубина	мм	990	1140	1290	1440	1590	1740	1890	2040
Габариты – глубина камеры сгорания	мм	485	635	785	935	1085	1235	1385	1635
Вес котла	кг	402	500	597	695	792	890	987	1085
Диаметр дымохода	мм	210							
Тяга дымохода	Па	>5							

G 700

Количество секций	шт	10	11	12	13	14	15
Номинальная мощность	кВт	330	400	470	550	650	750
Кпд	%	>91,5					
Габариты – глубина	мм	1780	1930	2080	2230	2380	2530
Глубина камеры сгорания	мм	1380	1530	1680	1830	1980	2130
Вес котла	кг	1660	1815	1970	2125	2280	2430
Диаметр дымохода	мм	250	250	250	300	300	300
Тяга дымохода	Па	>20					

Kalor

Размерное обозначение		350 / 160	500 / 70	500 / 110	500 / 160	500 / 220	600 / 160	900 / 70	900 / 160
Расстояние осей ниппелей / Общая глубина	мм	350 / 160	500 / 70	500 / 110	500 / 160	500 / 220	600 / 160	900 / 70	900 / 160
Общая высота	мм	430	580	580	580	580	680	980	980
Вес секции	кг/шт	4,30	3,20	4,00	5,60	6,95	6,60	5,20	10,60
Мощность секции	Вт/шт	70,3	53,8	70,3	91,7	119,7	109,8	82,9	149,7
Водяной объем секции	л/шт	0,8	0,5	0,8	1,1	1,3	1,2	0,8	1,5

Kalor 3

Размерное обозначение		350 / 160	500 / 70	500 / 110	500 / 160	900 / 70
Расстояние осей ниппелей / Общая глубина	мм	350 / 160	500 / 70	500 / 110	500 / 160	900 / 70
Общая высота	мм	430	580	580	580	980
Вес секции	кг/шт	4,90	3,70	4,70	6,20	6,10
Мощность секции	Вт/шт	82,9	60,8	78,3	102,2	95,8
Водяной объем секции	л/шт	0,8	0,5	0,8	1,1	0,8

Termo

Размерное обозначение		500 / 95	500 / 130	623 / 95	623 / 130	813 / 95	813 / 130
Расстояние осей ниппелей / Общая глубина	мм	500 / 95	500 / 130	623 / 95	623 / 130	813 / 95	813 / 130
Общая высота	мм	560	560	683	683	873	873
Вес секции	кг/шт	4,35	5,36	5,08	6,46	6,70	8,80
Мощность секции	Вт/шт	73,4	91,0	88,7	108,8	109,3	136,1
Водяной объем секции	л/шт	0,6	0,8	0,8	1,0	1,0	1,3

Bohemia

Размерное обозначение		450 / 220 bez nožky	450 / 220 s nožkou	800 / 220 bez nožky	800 / 220 s nožkou
Расстояние осей ниппелей / Общая глубина	мм	450 / 220	450 / 220	800 / 220	800 / 220
Общая высота	мм	540	640	890	990
Вес секции	кг/шт	9,9	11,4	16,3	17,5
Мощность секции	Вт/шт	110,0	110,0	169,0	169,0
Водяной объем секции	л/шт	2,40	2,40	4,30	4,30

Bohemia R

Размерное обозначение		450 / 225 bez nožky	450 / 225 s nožkou
Расстояние осей ниппелей / Общая глубина	мм	450 / 225	450 / 225
Общая высота	мм	540	640
Вес секции	кг/шт	10,3	11,8
Мощность секции	Вт/шт	110,0	
Водяной объем секции	л/шт	2,40	

Hellas

Размерное обозначение		270 / 218 bez nožky	270 / 218 s nožkou	470 / 218 bez nožky	470 / 218 s nožkou
Расстояние осей ниппелей / Общая глубина	мм	270 / 218	270 / 218	470 / 218	470 / 218
Общая высота	мм	340	410	540	610
Вес секции	кг/шт	4,9	5,4	7,2	7,7
Мощность секции	Вт/шт	70,0	70,0	108,0	108,0
Водяной объем секции	л/шт	0,85	0,85	1,16	1,16

Styl

Размерное обозначение		500 / 130
Расстояние осей ниппелей / Общая глубина	мм	500 / 130
Общая высота	мм	580
Вес секции	кг/шт	3,8
Мощность секции	Вт/шт	70,0
Водяной объем секции	л/шт	0,80

Аккумулирующие баки

AkuECONOMY								
Обозначение типа		200L	300L	500L	800L	1000L	1500L	2000L
Объем бака отопления / Объем бака горячей воды	л	200	300	500	800	1000	1500	2000
Общий диаметр с / без изоляции	мм	700 / 550	700 / 550	800 / 600	990 / 790	990 / 790	1100 / 900	1300 / 1100
Общая высота бака	мм	1105	1370	1905	1730	2050	2700	2410
Отразить высоты	мм	1234	1476	1997	1902	2197	2846	2649
Вес без воды и изоляции	кг	60	75	105	125	150	210	235

AkuECONOMY S						
Обозначение типа		S 500L	S 800L	S 1000L	S 1500L	S 2000L
Объем бака отопления / Объем бака горячей воды	л	500	800	1000	1500	2000
Общий диаметр с / без изоляции	мм	800 / 600	990 / 790	990 / 790	1100 / 900	1300 / 1100
Общая высота бака	мм	1905	1730	2050	2700	2410
Отразить высоты	мм	1997	1902	2197	2846	2649
Вес без воды и изоляции	кг	145	173	205	275	310

AkuCOMFORT						
Обозначение типа		500L	750L	1000L	1500L	2000L
Объем бака отопления / Объем бака горячей воды	л	500	800	1000	1500	2000
Общий диаметр с / без изоляции	мм	800 / 600	990 / 790	990 / 790	1100 / 900	1300 / 1100
Общая высота бака	мм	1905	1730	2050	2700	2500
Отразить высоты	мм	2070	2000	2280	2920	2820
Вес без воды и изоляции	кг	145	173	205	275	310

AkuCOMBI					
Обозначение типа		500 / 160L	600 / 200L	800 / 200L	1000 / 200L
Объем бака отопления / Объем бака горячей воды	л	340 / 160	400 / 200	600 / 200	800 / 200
Общий диаметр с / без изоляции	мм	855	855	1055	1100
Общая высота бака	мм	1670	1840	1620	1820
Отразить высоты	мм	1880	2030	1940	2130
Вес без воды и изоляции	кг	240	270	460	485



ДИСТРИБЬЮТОРСКАЯ СЕТЬ

В бывших странах СНГ используем большую сеть дистрибьюторов, посредством которых мы продаем всю нашу продукцию.

Более подробную информацию можно найти на www.viadrus.cz.

В случае вопросов обращайтесь в e-mail info@viadrus.cz.

Примечания

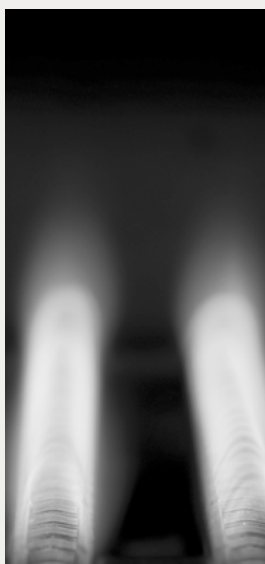

Ваш дилер:

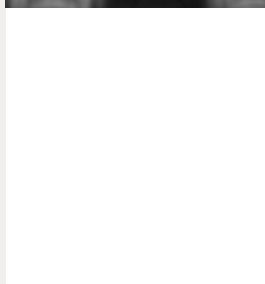

VIADRUS

VIADRUS a.s.
ул. Безручова 300 | 735 81, Богумин
телефон: +420 596 083 050
Факс: +420 596 082 822
e-mail: info@viadrus.cz
► www.viadrus.cz