

ТЕХНИЧЕСКИЙ ПАСПОРТ ИЗДЕЛИЯ



VALTEC

Производитель: VALTEC s.r.l., Via Pietro Cossa, 2, 25135-Brescia, ITALY



СОЕДИНИТЕЛЬНЫЕ ДЕТАЛИ ТРУБОПРОВОДОВ РЕЗЬБОВЫЕ, ЛАТУННЫЕ

Серия: VTr



ПС - 46497

Паспорт разработан в соответствии с требованиями ГОСТ 2.601-2013

ТЕХНИЧЕСКИЙ ПАСПОРТ ИЗДЕЛИЯ

1. Модели

| Модель | Наименование | Модель | Наименование |
|----------------|--|----------------|--|
| VTr.090 | Угольник В-В 90° | VTr. 582 | Ниппель Н-Н |
| VTr.091 | Угольник В-В 45° | VTr. 583 | Пробка Н |
| VTr.092 | Угольник В-Н 90° | VTr. 590 | Заглушка В |
| VTr.093 | Угольник Н-Н 90° | VTr. 592 | Переходник В-Н |
| VTr.094 | Эксцентрик В-Н | VTr. 592 NE | Соединитель с переходом на «еврокonus» В-Н |
| VTr.095 | Эксцентрик Н-Н | VTr. 603 | Заглушка с ушком |
| VTr.130 | Тройник В-В-В | VTr. 613 | Соединитель с накладной гайкой Н-В |
| VTr.131 | Тройник Н-Н-Н | VTr. 614 | Соединитель с накладной гайкой В-В |
| VTr.132 | Тройник В-Н-В | VTr. 651 | Ниппель под сгонный ключ Н |
| VTr.133 | Тройник В-Н-Н | VTr. 652 | Бочонок Н-Н |
| VTr.134 | Тройник В-В-Н | VTr. 653 | Сгон Н-Н |
| VTr.136 | Тройник косой В-В-В | VTr. 655 | Контргайка с ребордой |
| VTr.197 | Удлинитель В-Н | VTr. 656 | Контргайка по ГОСТ |
| VTr.198.C | Удлинитель В-Н (хром) | VTr. 660 | Футорка под шестигранник |
| VTr.240 | Муфта переходная В-В | VTr. 661 | Крестовина двухплоскостная |
| VTr.270 | Муфта В-В | VTr. 750 | Тройник переходной В-В-В |
| VTr. 580 | Ниппель переходной Н-Н | VTr. 751 | Водорозетка В-В |
| VTr. 580 NE | Ниппель с переходом на «еврокonus» Н-Н | VTr. 760 | Крестовина В-В-В-В |
| VTr. 581 | Футорка В-Н | | |

2. Назначение и область применения

2.1. Латунные резьбовые соединительные детали используются для создания разъемных резьбовых соединений на трубопроводах холодного питьевого, хозяйственного и горячего водоснабжения, отопления, сжатого воздуха и на технологических трубопроводах, транспортирующих газы и жидкости, неагрессивные к материалу соединителей. Соединители могут применяться на трубопроводах, выполненных из любого материала (сталь, медь, латунь, пластик, металлополимер, полипропилен и т.п.).

2.2. Соединения выполняются на трубной цилиндрической резьбе по ГОСТ 6357 (ISO 228, EN 10226). Допускается соединение внутренней трубной цилиндрической резьбы по ГОСТ 6357 с наружной конической трубной резьбой по ГОСТ 6211 (ISO R7).

Паспорт разработан в соответствии с требованиями ГОСТ 2.601-2013

ТЕХНИЧЕСКИЙ ПАСПОРТ ИЗДЕЛИЯ

3. Технические характеристики

3.1. Избыточные давления для деталей трубопроводов из латуни, обрабатываемой давлением в соответствии с ГОСТ 15527

| G | Номинальное давление, PN, МПа | Максимальное рабочее давление, Pp, МПа при температуре среды, °C | | |
|--------|-------------------------------|--|-----|-----|
| | | 120 | 200 | 250 |
| | | 1/4" | 4,0 | 4,0 |
| 3/8" | 4,0 | 4,0 | 3,2 | 2,7 |
| 1/2" | 4,0 | 4,0 | 3,2 | 2,7 |
| 3/4" | 4,0 | 4,0 | 3,2 | 2,7 |
| 1 " | 4,0 | 4,0 | 3,2 | 2,7 |
| 1 1/4" | 2,5 | 2,5 | 2,0 | 1,7 |
| 1 1/2" | 2,5 | 2,5 | 2,0 | 1,7 |
| 2" | 2,5 | 2,5 | 2,0 | 1,7 |

3.2. Параметры резьбы по ГОСТ 6357

| Обозначение резьбы в дюймах | Наружный диаметр резьбы, мм | Шаг резьбы, мм | Число витков резьбы на 1" |
|-----------------------------|-----------------------------|----------------|---------------------------|
| 1/4" | 13,158 | 1,337 | 19 |
| 3/8" | 16,663 | 1,337 | 19 |
| 1/2" | 20,956 | 1,814 | 14 |
| 3/4" | 26,442 | 1,814 | 14 |
| 1" | 33,250 | 2,309 | 11 |
| 1 1/4" | 41,913 | 2,309 | 11 |
| 1 1/2" | 47,805 | 2,309 | 11 |
| 2" | 59,616 | 2,309 | 11 |

4. Материалы

4.1. Соединители выполнены из горячепрессованной латуни марки CW 617N по стандарту EN 12165 (соответствует марке LC59-2 по ГОСТ 15527). Соединители (кроме VTr.198C) имеют гальванопокрытие из никеля.

4.2. Удлинитель VTr.198C имеет гальванопокрытие из хрома по медной подложке.

5. Указания по монтажу

5.1. Монтаж соединителей следует производить в соответствии с требованиями СП 73.13330.2012 «Внутренние санитарно-технические системы».

5.2. Для монтажа хромированных удлинителей VTr.198C следует использовать шестигранный ключ.

ТЕХНИЧЕСКИЙ ПАСПОРТ ИЗДЕЛИЯ

5.3. При монтаже фитингов запрещается прикладывать к ним крутящие моменты, превышающие значения, указанные в таблице:

| Резьба, дюймы | 1/2" | 3/4" | 1" | 1 1/4" | 1 1/2" | 2" |
|---|------|------|----|--------|--------|-----|
| Предельный крутящий момент (резьба), Нм | 30 | 40 | 60 | 80 | 120 | 150 |

6. Номенклатура и габаритные размеры

VTr.090 Угольник В-В 90°

| G, | A, мм | Вес, г |
|-------|-------|--------|
| 1/2 | 23 | 76 |
| 3/4 | 29 | 134 |
| 1 | 37 | 222 |
| 1 1/4 | 46 | 450 |
| 1 1/2 | 53 | 478 |
| 2 | 65 | 876 |

VTr.091 Угольник В-В 45°

| G, | A, мм | B, мм | Вес, г |
|-----|-------|-------|--------|
| 1/2 | 36 | 40 | 62 |
| 3/4 | 43 | 49 | 95 |

VTr.092 Угольник В-В 90°

| G, | A, мм | B, мм | Вес, г |
|-------|-------|-------|--------|
| 1/4 | 21 | 15 | 23 |
| 1/2 | 35 | 27 | 76 |
| 3/4 | 44 | 34 | 129 |
| 1 | 54 | 41 | 219 |
| 1 1/4 | 68 | 54 | 434 |
| 1 1/2 | 72 | 62 | 554 |
| 2 | 87 | 73 | 991 |

ТЕХНИЧЕСКИЙ ПАСПОРТ ИЗДЕЛИЯ

VTr.093 Угольник Н-Н



| G, | A, мм | B, мм | Вес,г |
|-----|----------|----------|-------|
| 1/2 | 35 | 27 | 65 |
| 3/4 | 44 | 34 | 130 |
| 1 | 54 | 41 | 216 |

VTr. 094 Экцентрик В-Н



| Обозначение | G1, | G2, | B мм | H мм | L1, мм | L2, мм | Вес,г |
|-------------|-----|-----|---------|---------|-----------|-----------|-------|
| 1/2x1/2x10 | 1/2 | 1/2 | 10 | 43 | 11 | 10,5 | 83 |
| 1/2x1/2x20 | 1/2 | 1/2 | 20 | 43 | 11 | 10,5 | 96 |
| 1/2x1/2x30 | 1/2 | 1/2 | 30 | 43 | 11 | 10,5 | 110 |
| 3/4x3/4x10 | 3/4 | 3/4 | 10 | 49 | 15 | 12,5 | 125 |
| 3/4x3/4x20 | 3/4 | 3/4 | 20 | 49 | 15 | 12,5 | 143 |
| 3/4x3/4x30 | 3/4 | 3/4 | 30 | 49 | 15 | 12,5 | 155 |
| 1x1x10 | 1 | 1 | 10 | 49 | 15 | 12,5 | 170 |
| 1x1x20 | 1 | 1 | 20 | 49 | 15 | 12,5 | 183 |
| 1x1x30 | 1 | 1 | 30 | 49 | 15 | 12,5 | 220 |

VTr. 095 Экцентрик Н-Н



ТЕХНИЧЕСКИЙ ПАСПОРТ ИЗДЕЛИЯ

| Обозначение | G1, | G2, | B мм | H мм | L1, мм | L2, мм | Вес,г |
|-------------|-----|-----|---------|---------|-----------|-----------|-------|
| 1/2x3/4x10 | 3/4 | 1/2 | 10 | 46 | 13 | 10,5 | 74 |
| 1/2x3/4x20 | 3/4 | 1/2 | 20 | 46 | 13 | 10,5 | 90 |
| 1/2x3/4x30 | 3/4 | 1/2 | 30 | 46 | 13 | 10,5 | 105 |
| 3/4x1x10 | 1 | 3/4 | 10 | 50 | 16 | 12,5 | 115 |
| 3/4x1x20 | 1 | 3/4 | 20 | 50 | 16 | 12,5 | 134 |
| 3/4x1x30 | 1 | 3/4 | 30 | 50 | 16 | 12,5 | 150 |

VTr.130 Тройник В-В-В



| G, | A, мм | B, мм | Вес,г |
|-------|----------|----------|-------|
| 1/2 | 46 | 23 | 94 |
| 3/4 | 58 | 27 | 143 |
| 1 | 69 | 35 | 249 |
| 1 1/4 | 80 | 40 | 445 |
| 1 1/2 | 92 | 46 | 524 |
| 2 | 103 | 52 | 843 |

VTr.131 Тройник Н-Н-Н



| Обозначение | G1, | G2, | G3, | A, мм | B, мм | Вес,г |
|-------------|-----|-----|-----|----------|----------|-------|
| 1/2x1/2x1/2 | 1/2 | 1/2 | 1/2 | 60 | 30 | 101 |
| 3/4x1/2x1/2 | 3/4 | 1/2 | 1/2 | 66 | 34 | 120 |
| 3/4x1/2x3/4 | 3/4 | 1/2 | 3/4 | 72 | 34 | 130 |
| 3/4x3/4x1/2 | 3/4 | 3/4 | 1/2 | 68 | 34 | 139 |
| 3/4x3/4x3/4 | 3/4 | 3/4 | 3/4 | 74 | 36 | 159 |

ТЕХНИЧЕСКИЙ ПАСПОРТ ИЗДЕЛИЯ

VTr.132 Тройник В-Н-В



| Обозначение | G1 | G2 | G3 | A, мм | B, мм | Вес, г |
|-------------|-----|-----|-----|-------|-------|--------|
| 1/2x1/2x1/2 | 1/2 | 1/2 | 1/2 | 46 | 30 | 98 |
| 3/4x3/4x1/2 | 3/4 | 3/4 | 1/2 | 52 | 36 | 150 |
| 3/4x1/2x1/2 | 3/4 | 1/2 | 1/2 | 48 | 34 | 142 |
| 3/4x1/2x3/4 | 3/4 | 1/2 | 3/4 | 58 | 34 | 136 |
| 3/4x3/4x3/4 | 3/4 | 3/4 | 3/4 | 58 | 36 | 145 |

VTr.133 Тройник В-Н-Н



| Обозначение | G1 | G2 | G3 | A, мм | B, мм | Вес, г |
|-------------|-----|-----|-----|-------|-------|--------|
| 1/2x1/2x1/2 | 1/2 | 1/2 | 1/2 | 53 | 30 | 98 |
| 3/4x1/2x1/2 | 3/4 | 1/2 | 1/2 | 56 | 34 | 138 |
| 3/4x3/4x1/2 | 3/4 | 3/4 | 1/2 | 58 | 36 | 157 |
| 3/4x1/2x3/4 | 3/4 | 1/2 | 3/4 | 62 | 34 | 145 |
| 3/4x3/4x3/4 | 3/4 | 3/4 | 3/4 | 64 | 38 | 164 |

VTr.134 Тройник В-В-Н



| Обозначение | G1 | G2 | G3 | A, | B, | Вес, г |
|-------------|----|----|----|----|----|--------|
|-------------|----|----|----|----|----|--------|

Паспорт разработан в соответствии с требованиями ГОСТ 2.601-2013

ТЕХНИЧЕСКИЙ ПАСПОРТ ИЗДЕЛИЯ

| | | | | мм | мм | |
|-------------|-----|-----|-----|----|----|-----|
| 1/2x1/2x1/2 | 1/2 | 1/2 | 1/2 | 53 | 30 | 103 |
| 3/4x1/2x3/4 | 3/4 | 1/2 | 3/4 | 58 | 34 | 144 |
| 3/4x1/2x1/2 | 3/4 | 1/2 | 1/2 | 55 | 34 | 140 |
| 1/2x3/4x3/4 | 1/2 | 3/4 | 3/4 | 56 | 36 | 140 |
| 3/4x3/4x1/2 | 3/4 | 3/4 | 1/2 | 56 | 38 | 152 |
| 3/4x3/4x3/4 | 3/4 | 3/4 | 3/4 | 64 | 38 | 168 |

VTr.136 Тройник косой 25° для погружной гильзы В-В-В

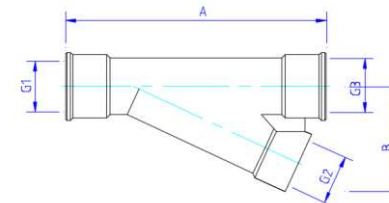

| Обозначение | G1 | G2 | G3 | A, мм | B, мм | Вес, г |
|-------------|-----|-----|-----|-------|-------|--------|
| 1/2x1/2x1/2 | 1/2 | 1/2 | 1/2 | 109 | 44 | 300 |
| 3/4x1/2x3/4 | 3/4 | 1/2 | 3/4 | 109 | 47 | 330 |
| 1x1/2x1 | 1 | 1/2 | 1 | 109 | 50 | 410 |

VTr.197 Удлинитель В-Н

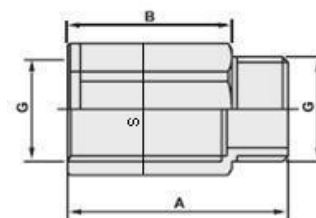

| Обозначение | G, | A, мм | B, мм | Вес, г | S, мм |
|-------------|-----|-------|-------|--------|-------|
| 1/2x10 | 1/2 | 20 | 10 | 27 | 24 |
| 1/2x15 | 1/2 | 25 | 15 | 34 | 24 |
| 1/2x20 | 1/2 | 30 | 20 | 43 | 24 |
| 1/2x25 | 1/2 | 35 | 25 | 48 | 24 |
| 1/2x30 | 1/2 | 40 | 30 | 54 | 24 |
| 1/2x40 | 1/2 | 50 | 40 | 68 | 24 |
| 1/2x50 | 1/2 | 60 | 50 | 79 | 24 |

Паспорт разработан в соответствии с требованиями ГОСТ 2.601-2013

ТЕХНИЧЕСКИЙ ПАСПОРТ ИЗДЕЛИЯ

VTr.198.C Удлинитель хромированный В-Н

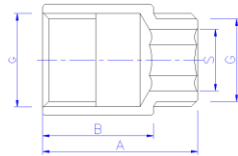

| Обозначение | G, | A, мм | B, мм | S, мм | Вес, г |
|-------------|-----|----------|----------|----------|-----------|
| 1/2x10 | 1/2 | 20 | 10 | 12 | 31 |
| 1/2x15 | 1/2 | 25 | 15 | 12 | 39 |
| 1/2x20 | 1/2 | 30 | 20 | 12 | 46 |
| 1/2x25 | 1/2 | 35 | 25 | 12 | 51 |
| 1/2x30 | 1/2 | 40 | 30 | 12 | 59 |
| 1/2x40 | 1/2 | 50 | 40 | 12 | 71 |
| 1/2x50 | 1/2 | 60 | 50 | 12 | 85 |
| 1/2x60 | 1/2 | 70 | 60 | 12 | 97 |
| 1/2x70 | 1/2 | 80 | 70 | 12 | 114 |
| 1/2x80 | 1/2 | 90 | 80 | 12 | 123 |
| 1/2x100 | 1/2 | 110 | 100 | 12 | 141 |
| 3/4x15 | 3/4 | 27 | 15 | 17 | 65 |
| 3/4x20 | 3/4 | 32 | 20 | 17 | 78 |
| 3/4x25 | 3/4 | 37 | 25 | 17 | 86 |
| 3/4x30 | 3/4 | 42 | 30 | 17 | 95 |
| 3/4x40 | 3/4 | 52 | 40 | 17 | 118 |
| 3/4x50 | 3/4 | 62 | 50 | 17 | 142 |
| 3/4x60 | 3/4 | 72 | 60 | 17 | 157 |
| 3/4x70 | 3/4 | 82 | 70 | 17 | 180 |
| 3/4x80 | 3/4 | 92 | 80 | 17 | 214 |
| 3/4x100 | 3/4 | 112 | 100 | 17 | 268 |
| 1x15 | 1 | 28 | 15 | 22 | 104 |
| 1x20 | 1 | 33 | 20 | 22 | 123 |
| 1x25 | 1 | 38 | 25 | 22 | 139 |
| 1x30 | 1 | 43 | 30 | 22 | 155 |
| 1x40 | 1 | 53 | 40 | 22 | 188 |
| 1x50 | 1 | 63 | 50 | 22 | 222 |
| 1x60 | 1 | 73 | 60 | 22 | 251 |
| 1x70 | 1 | 83 | 70 | 22 | 287 |
| 1x80 | 1 | 93 | 80 | 22 | 335 |
| 1x100 | 1 | 113 | 100 | 22 | 375 |

Паспорт разработан в соответствии с требованиями ГОСТ 2.601-2013

ТЕХНИЧЕСКИЙ ПАСПОРТ ИЗДЕЛИЯ

VTr.240 Муфта переходная В-В

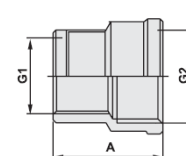

| Обозначение | G2, | G1, | A, мм | Вес, г |
|-------------|-------|-------|-------|--------|
| 1/2x3/8 | 1/2 | 3/8 | 28 | 42 |
| 3/4x1/2 | 3/4 | 1/2 | 32 | 77 |
| 3/4x3/8 | | | | 65 |
| 1x1/2 | 1 | 1/2 | 4 | 99 |
| 1x3/4 | 1 | 3/4 | 39 | 131 |
| 1 1/4x1/2 | 1 1/4 | 1/2 | 41 | 149 |
| 1 1/4x3/4 | 1 1/4 | 3/4 | 41 | 163 |
| 1 1/4x1 | 1 1/4 | 1 | 2 | 187 |
| 1 1/2x1 1/4 | 1 | 1 1/4 | 43 | 227 |
| | 1 2 | | | |
| 2x1 | 2 | 1 | 48 | 277 |
| 2x1 1/4 | 2 | 1 1/4 | 48 | 299 |
| 2x1 1/2 | 2 | 1 1/2 | 45 | 304 |

VTr.270 Муфта В-В



| G, дюймы | A, мм | Вес, г |
|----------|-------|--------|
| 1/2 | 30 | 42 |
| 3/4 | 33 | 70 |
| 1 | 35 | 106 |
| 1 1/4 | 47 | 201 |
| 1 1/2 | 52 | 287 |
| 2 | 60 | 423 |

VTr. 580 Ниппель переходной Н-Н



| Обозначение | G2, дюйм ы | G1, дюймы | A, мм | S, мм | Вес, г |
|-------------|------------------|--------------|----------|-------|--------|
|-------------|------------------|--------------|----------|-------|--------|

Паспорт разработан в соответствии с требованиями ГОСТ 2.601-2013

ТЕХНИЧЕСКИЙ ПАСПОРТ ИЗДЕЛИЯ

| | | | | | |
|-------------|-------|-------|----|----|-----|
| 3/8x1/4 | 3/8 | 1/4 | 21 | 17 | 18 |
| 1/2x1/4 | 1/2 | 1/4 | 22 | 22 | 25 |
| 1/2x3/8 | 1/2 | 3/8 | 22 | 21 | 27 |
| 3/4x1/2 | 3/4 | 1/2 | 26 | 27 | 43 |
| 1x1/2 | 1 | 1/2 | 34 | 34 | 88 |
| 1x3/4 | 1 | 3/4 | 34 | 34 | 88 |
| 1 1/4x1/2 | 1 1/4 | 1/2 | 35 | 43 | 140 |
| 1 1/4x3/4 | 1 1/4 | 3/4 | 35 | 43 | 140 |
| 1 1/4x1 | 1 1/4 | 1 | 37 | 43 | 150 |
| 1 1/2x1/2 | 1 1/2 | 1/2 | 38 | 49 | 156 |
| 1 1/2x3/4 | 1 1/2 | 3/4 | 38 | 49 | 153 |
| 1 1/2x1 | 1 1/2 | 1 | 40 | 49 | 158 |
| 1 1/2x1 1/4 | 1 1/2 | 1 1/4 | 41 | 49 | 177 |
| 2x1/2 | 2 | 1/2 | 39 | 61 | 260 |
| 2x3/4 | 2 | 3/4 | 41 | 61 | 264 |
| 2x1 | 2 | 1 | 41 | 61 | 260 |
| 2x1 1/4 | 2 | 1 1/4 | 41 | 61 | 277 |
| 2x1 1/2 | 2 | 1 1/2 | 43 | 61 | 266 |

VTр. 580 NE Ниппель с переходом на «евроконус» Н-Н



| Обозначение | G1, дюймы | G2, дюймы | A, мм | S, мм | Вес, г |
|-------------|--------------|--------------|----------|-------|--------|
| 1/2x3/4ЕК | 1/2 | 3/4ЕК | 26 | 27 | 52 |

VTр. 581 Футорка В-Н



| Обозначение | G2, | G1, | A, мм | S, мм | Вес ,г |
|-------------|-----|-----|----------|----------|-----------|
| 3/8x1/4 | 3/8 | 1/4 | 12 | 17 | 10 |
| 1/2x1/4 | 1/2 | 1/4 | 14 | 22 | 25 |
| 1/2x3/8 | 1/2 | 3/8 | 14 | 22 | 16 |

Паспорт разработан в соответствии с требованиями ГОСТ 2.601-2013

ТЕХНИЧЕСКИЙ ПАСПОРТ ИЗДЕЛИЯ

| | | | | | |
|-----------|-------|-----|----|----|-----|
| 3/4x1/2 | 3/4 | 1/2 | 15 | 27 | 26 |
| 1x1/2 | 1 | 1/2 | 19 | 34 | 86 |
| 1x3/4 | 1 | 3/4 | 20 | 34 | 55 |
| 1 1/4x1/2 | 1 1/4 | 1/2 | 20 | 45 | 183 |
| 1 1/4x3/4 | 1 1/4 | 3/4 | 20 | 45 | 151 |
| 1 1/4x1 | 1 1/4 | 1 | 20 | 45 | 100 |
| 1 1/2x1/2 | 1 1/2 | 1/2 | 24 | 50 | 294 |
| 1 1/2x3/4 | 1 1/2 | 3/4 | 24 | 50 | 253 |
| 1 1/2x1 | 1 1/2 | 1 | 24 | 50 | 204 |

| | | | | | |
|-------------|-------|-------|----|----|-----|
| 1 1/2x1 1/4 | 1 1/2 | 1 1/4 | 24 | 50 | 97 |
| 2x1/2 | 2 | 1/2 | 24 | 60 | 307 |
| 2x3/4 | 2 | 3/4 | 24 | 60 | 293 |
| 2x1 | 2 | 1 | 24 | 60 | 339 |
| 2x1 1/4 | 2 | 1 1/4 | 24 | 60 | 295 |
| 2x1 1/2 | 2 | 1 1/2 | 24 | 60 | 207 |

VTр. 582 Ниппель Н-Н



| G, дюймы | A, мм | Вес, г |
|-------------|----------|--------|
| 1/2 | 23 | 29 |
| 3/4 | 27 | 47 |
| 1 | 30 | 93 |
| 1 1/4 | 38 | 142 |
| 1 1/2 | 40 | 175 |
| 2 | 44 | 243 |

VTр. 583 Пробка Н

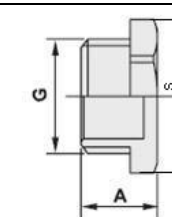

| G, дюймы | A, мм | S, мм | Вес, г |
|-------------|----------|----------|--------|
| 1/2 | 14 | 24,5 | 28 |
| 3/4 | 15 | 30 | 43 |
| 1 | 17 | 36,5 | 75 |
| 1 1/4 | 22 | 46 | 136 |
| 1 1/2 | 24 | 53 | 165 |
| 2 | 26 | 66 | 279 |

Паспорт разработан в соответствии с требованиями ГОСТ 2.601-2013

ТЕХНИЧЕСКИЙ ПАСПОРТ ИЗДЕЛИЯ

VTr. 590 Заглушка В

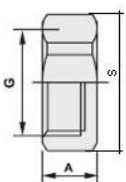

| G, | A, мм | S, мм | Вес, г |
|-------|-------|-------|--------|
| 1/2 | 11 | 24,5 | 25 |
| 3/4 | 14 | 30 | 42 |
| 1 | 15 | 36,5 | 60 |
| 1 1/4 | 19 | 46 | 113 |
| 1 1/2 | 22 | 53 | 174 |
| 2 | 24 | 66 | 293 |

VTr. 592 Переходник В-Н

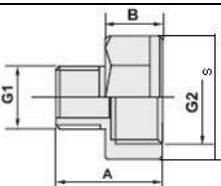

| Обозначение | G2, | G1, | A, мм | B, мм | S, мм | Вес, г |
|-------------|-------|-----|-------|-------|-------|--------|
| 3/8x1/4 | 3/8 | 1/4 | 19 | 10 | 20 | 24 |
| 1/2x1/4 | 1/2 | 1/4 | 19 | 10 | 24 | 25 |
| 1/2x3/8 | 1/2 | 3/8 | 19 | 10 | 24 | 28 |
| 3/4x3/8 | 3/4 | 3/8 | 26 | 15 | 31 | 42 |
| 3/4x1/2 | 3/4 | 1/2 | 26 | 15 | 31 | 62 |
| 1x1/2 | 1 | 1/2 | 26 | 15 | 36,5 | 71 |
| 1x3/4 | 1 | 3/4 | 27 | 15 | 36,5 | 75 |
| 1 1/4x1/2 | 1 1/4 | 1/2 | 30 | 19 | 46 | 135 |
| 1 1/4x3/4 | 1 1/4 | 3/4 | 31 | 19 | 46 | 132 |
| 1 1/4x1 | 1 1/4 | 1 | 32 | 19 | 46 | 142 |
| 1 1/2x1 | 1 1/2 | 1 | 37,5 | 23,5 | 53 | 165 |

VTr. 592 NE Соединитель с переходом на «еврокonus» В-Н

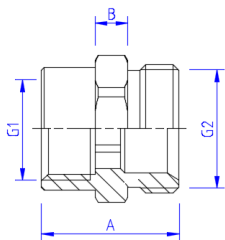

Паспорт разработан в соответствии с требованиями ГОСТ 2.601-2013

ТЕХНИЧЕСКИЙ ПАСПОРТ ИЗДЕЛИЯ

| Обозначение | G2, | G1, | A, мм | B, мм | S, мм | Вес, г |
|-------------|-------|-----|-------|-------|-------|--------|
| 1/2x3/4ЕК | 3/4ЕК | 1/2 | 28 | 6,5 | 27 | 56 |
| 3/4x3/4ЕК | 3/4ЕК | 3/4 | 32 | 6,5 | 27 | 68 |

VTr. 603 Заглушка с ушком для пломбировки В

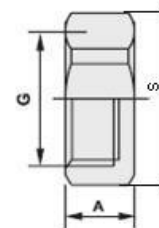

| G, | A, мм | S, мм | Вес, г |
|-----|-------|-------|--------|
| 1/2 | 11 | 24,5 | 23 |
| 3/4 | 14 | 30 | 41 |
| 1 | 15 | 36,5 | 56 |

VTr. 613 Соединитель с накидной гайкой В-Н

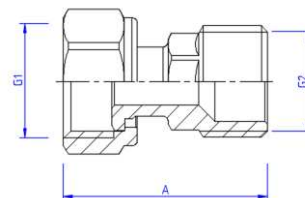

| Обозначение | G1, | G2, | A, мм | Вес, г |
|-------------|-------|-----|-------|--------|
| 1/2x1/2 | 1/2 | 1/2 | 30 | 65 |
| 3/4x1/2 | 3/4 | 1/2 | 30 | 79 |
| 3/4x3/4 | 3/4 | 3/4 | 46 | 95 |
| 1x3/4 | 1 | 3/4 | 50 | 141 |
| 1x1 | 1 | 1 | 50 | 155 |
| 1 1/4x1 | 1 1/4 | 1 | 59 | 170 |

VTr. 614 Соединитель с накидной гайкой В-В

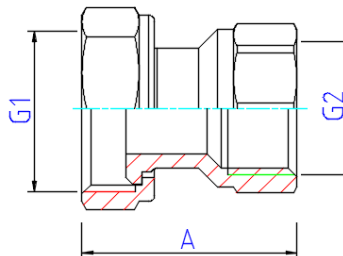

Паспорт разработан в соответствии с требованиями ГОСТ 2.601-2013

ТЕХНИЧЕСКИЙ ПАСПОРТ ИЗДЕЛИЯ

| Обозначение | G1, | G2, | A, мм | Вес ,г |
|-------------|-----|-----|----------|-----------|
| 3/4x1/2 | 3/4 | 1/2 | 34 | 60 |
| 1x3/4 | 1 | 3/4 | 46 | 98 |

VTr. 651 Ниппель под сгонный ключ Н

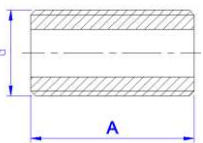
| | | | | |
|---|---|-----|-------|--------|
|  |  | G, | A, мм | Вес, г |
| | | 1/2 | 43 | 47 |
| | | 3/4 | 43 | 77 |

VTr. 652 Бочонок Н-Н

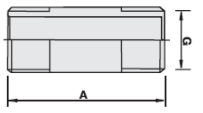
| | | | | | |
|---|---|---------|-------------|----------|--------|
|  |  | Обозн. | G, дюймы | A, мм | Вес, г |
| | | 1/2x60 | 1/2 | 60 | 70 |
| | | 1/2x80 | 1/2 | 80 | 97 |
| | | 1/2x100 | 1/2 | 100 | 121 |
| | | 1/2x150 | 1/2 | 150 | 189 |
| | | 1/2x200 | 1/2 | 200 | 255 |
| | | 1/2x250 | 1/2 | 250 | 321 |

VTr. 653 Сгон Н-Н

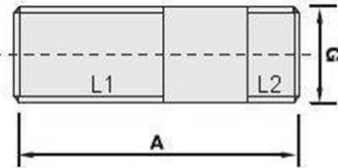
| | | | | |
|--|--|-----|-----|--------|
|  |  | L1, | L2, | Вес, г |
| | | 40 | 10 | 93 |

| Обозначение | G, дюймы | A, мм | L1, мм | L2, мм | Вес, г |
|-------------|-------------|----------|-----------|-----------|--------|
| 1/2x80 | 1/2 | 80 | 40 | 10 | 93 |
| 1/2x100 | 1/2 | 100 | 40 | 10 | 114 |
| 1/2x150 | 1/2 | 150 | 40 | 10 | 167 |
| 1/2x200 | 1/2 | 200 | 40 | 10 | 243 |
| 1/2x250 | 1/2 | 250 | 40 | 10 | 319 |

Паспорт разработан в соответствии с требованиями ГОСТ 2.601-2013

ТЕХНИЧЕСКИЙ ПАСПОРТ ИЗДЕЛИЯ

VTr. 655 Контргайка с ребордой В

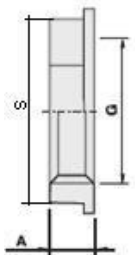
| | | | | | |
|---|---|-------------|----------|----------|--------|
|  |  | G, дюймы | A, мм | S, мм | Вес, г |
| | | 1/2 | 7 | 23 | 13 |
| | | 3/4 | 7 | 30 | 18 |
| | | 1 | 7 | 36 | 21 |
| | | 1 1/4 | 7 | 45 | 33 |
| | | 1 1/2 | 10 | 50,5 | 49 |
| | | 2 | 10 | 65 | 112 |

VTr. 656 Контргайка по ГОСТ В

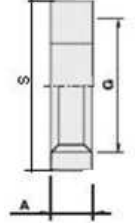
| | | | | | |
|---|---|-------------|----------|----------|--------|
|  |  | G, дюймы | A, мм | S, мм | Вес, г |
| | | 1/2 | 6,5 | 32 | 30 |
| | | 3/4 | 6,8 | 36 | 32 |
| | | 1 | 7 | 46 | 74 |
| | | 1 1/4 | 7 | 55 | 95 |

VTr. 660 Футорка под шестигранник Н-В

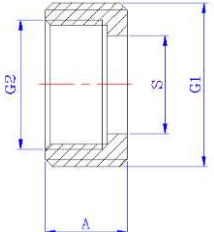
| | | | | | | | |
|--|--|-------------|-----|-----|----------|----------|-----------|
|  |  | Обоз н. | G1, | G2, | A, мм | S, мм | Вес, г |
| | | 1/2x3/ 8 | 1/2 | 3/8 | 17 | 12 | 16 |
| | | 3/4x1/ 2 | 3/4 | 1/2 | 17 | 16 | 28 |
| | | 1x3/4 | 1 | 3/4 | 17 | 20 | 50 |

VTr. 661 Крестовина двухплоскостная Н-Н-Н

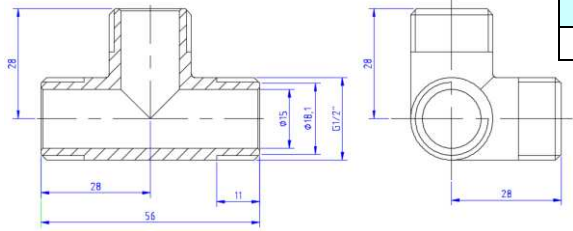
| | | |
|---|--|--------|
|  |  | Вес, г |
| | | 105 |

Паспорт разработан в соответствии с требованиями ГОСТ 2.601-2013

ТЕХНИЧЕСКИЙ ПАСПОРТ ИЗДЕЛИЯ

VTr. 750 Тройник переходной В-В-В



| Обозначение | G1, | G2, | G3 | A, мм | B, мм | Вес,г |
|-----------------|-------|-----|-------|----------|----------|-------|
| 3/4x1/2x3/4 | 3/4 | 1/2 | 3/4 | 56 | 27 | 142 |
| 3/4x3/4x1/2 | 3/4 | 3/4 | 1/2 | 50 | 30 | 151 |
| 3/4x1/2x1/2 | 3/4 | 1/2 | 1/2 | 50 | 30 | 140 |
| 1/2x3/4x1/2 | 1/2 | 3/4 | 1/2 | 50 | 30 | 138 |
| 1x1/2x1 | 1 | 1/2 | 1 | 56 | 30 | 196 |
| 1x3/4x1 | 1 | 3/4 | 1 | 62 | 30 | 214 |
| 1 1/4x1/2x1 1/4 | 1 1/4 | 1/2 | 1 1/4 | 64 | 36 | 329 |
| 1 1/4x3/4x1 1/4 | 1 1/4 | 3/4 | 1 1/4 | 70 | 36 | 364 |
| 1 1/4x1x1 1/4 | 1 1/4 | 1 | 1 1/4 | 76 | 38 | 423 |

VTr. 751 Водорозетка (угольник с креплением) В-В

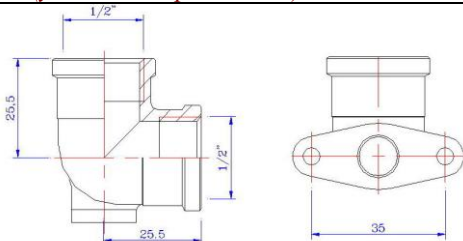

Вес,г

100

VTr. 760 Крестовина В-В-В-В



| G, дюймы | A, мм | Вес,г |
|-------------|----------|-------|
| 1/2 | 46 | 106 |
| 3/4 | 53 | 163 |
| 1 | 69 | 318 |

ТЕХНИЧЕСКИЙ ПАСПОРТ ИЗДЕЛИЯ

7. Указания по эксплуатации и техническому обслуживанию

7.1. Изделия должны эксплуатироваться при давлении и температуре, изложенных в таблице технических характеристик.

8. Условия хранения и транспортировки

8.1. Изделия должны храниться в упаковке предприятия – изготовителя по условиям хранения 3 по ГОСТ 15150-69.

8.2. Транспортировка изделий должна осуществляться в соответствии с условиями 5 по ГОСТ 15150-69.

9. Утилизация

9.1. Утилизация изделия (переплавка, захоронение, перепродажа) производится в порядке, установленном Законами РФ от 04 мая 1999 г. № 96-ФЗ "Об охране атмосферного воздуха" (с изменениями и дополнениями), от 24 июня 1998 г. № 89-ФЗ ((с изменениями и дополнениями), "Об отходах производства и потребления", от 10 января 2002 № 7-ФЗ « Об охране окружающей среды» (с изменениями и дополнениями), а также другими российскими и региональными нормами, актами, правилами, распоряжениями и пр., принятыми во использование указанных законов.

9.2. Содержание благородных металлов: *нет*

10. Гарантийные обязательства

10.1. Изготовитель гарантирует соответствие изделия требованиям безопасности, при условии соблюдения потребителем правил использования, транспортировки, хранения, монтажа и эксплуатации.

10.2. Гарантия распространяется на все дефекты, возникшие по вине завода-изготовителя.

10.3. Гарантия не распространяется на дефекты, возникшие в случаях:
- нарушения паспортных режимов хранения, монтажа, испытания, эксплуатации и обслуживания изделия;

- ненадлежащей транспортировки и погрузо-разгрузочных работ;
- наличия следов воздействия веществ, агрессивных к материалам изделия;

- наличия повреждений, вызванных пожаром, стихией, форс - мажорными обстоятельствами;

- повреждений, вызванных неправильными действиями потребителя;
- наличия следов постороннего вмешательства в конструкцию изделия.

10.4. Производитель оставляет за собой право внесения изменений в конструкцию, улучшающие качество изделия при сохранении основных эксплуатационных характеристик.

ТЕХНИЧЕСКИЙ ПАСПОРТ ИЗДЕЛИЯ

11. Условия гарантийного обслуживания

11.1. Претензии к качеству товара могут быть предъявлены в течение гарантийного срока.

11.2. Неисправные изделия в течение гарантийного срока ремонтируются или обмениваются на новые бесплатно. Решение о замене или ремонте изделия принимает сервисный центр. Замененное изделие или его части, полученные в результате ремонта, переходят в собственность сервисного центра

11.3. Затраты, связанные с демонтажом, монтажом и транспортировкой неисправного изделия в период гарантийного срока Покупателю не возмещаются.

11.4. В случае необоснованности претензии, затраты на диагностику и экспертизу изделия оплачиваются Покупателем.

11.5. Изделия принимаются в гарантийный ремонт (а также при возврате) полностью укомплектованными.

Valtec s.r.l.
Amministratore
Delegato

ТЕХНИЧЕСКИЙ ПАСПОРТ ИЗДЕЛИЯ

ГАРАНТИЙНЫЙ ТАЛОН № _____

Наименование товара

СОЕДИНИТЕЛЬНЫЕ ДЕТАЛИ ТРУБОПРОВОДОВ РЕЗЬБОВЫЕ, ЛАТУННЫЕ

| № | Модель | Размер | Кол-во |
|---|--------|--------|--------|
| | | | |
| | | | |
| | | | |
| | | | |

Название и адрес торговой организации _____

Дата продажи _____ Подпись продавца _____

Штамп или печать
торговой организации

Штамп о приемке

С условиями гарантии СОГЛАСЕН:

ПОКУПАТЕЛЬ _____ (подпись)

Гарантийный срок - Десять лет (сто двадцать месяцев) с даты продажи конечному потребителю

По вопросам гарантийного ремонта, рекламаций и претензий к качеству изделий обращаться в сервисный центр по адресу: : г. Санкт-Петербург, ул. Профессора Качалова, дом 11, корпус 3, литер «А», тел/факс (812)3247750

При предъявлении претензии к качеству товара, покупатель предоставляет следующие документы:

1. Заявление в произвольной форме, в котором указываются:
 - название организации или Ф.И.О. покупателя, фактический адрес и контактные телефоны;
 - название и адрес организации, производившей монтаж;
 - основные параметры системы, в которой использовалось изделие;
 - краткое описание дефекта.
2. Документ, подтверждающий покупку изделия (накладная, квитанция).
3. Акт гидравлического испытания системы, в которой монтировалось изделие.
4. Настоящий заполненный гарантийный талон.

Отметка о возврате или обмене товара:

Дата: «__» _____ 20__ г. Подпись _____