

Pojemnościowy Ogrzewacz Wody

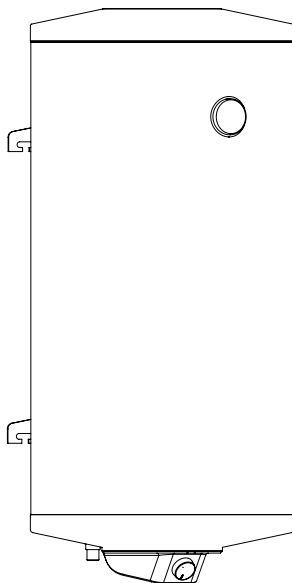

OCV.ECO



QR-Code dla aplikacji w PLAY Store

<https://play.google.com/store/apps/details?id=pl.kospel.SLIM.EKO>



QR-Code do strony KOSPEL.S.A.

<https://kospel.pl/pl/produkty/ogrzewacze-pojemnosciowe/1395-ocv-eco-comfort.html>



Niniejsze urządzenie nie jest przeznaczone do użytkowania przez osoby (w tym dzieci) o ograniczonej zdolności fizycznej, czuciowej lub psychicznej, lub osoby nie mające doświadczenia lub znajomości urządzenia, chyba że odbywa się to pod nadzorem lub zgodnie z instrukcją użytkowania urządzenia, przekazanej przez osoby odpowiadające za ich bezpieczeństwo. Należy zwracać uwagę na dzieci, aby nie bawili się urządzeniem.

1. Zapoznanie się z treścią niniejszej instrukcji obsługi umożliwi prawidłową instalację i eksploatację urządzenia, zapewniając jego długotrwałą i niezawodną pracę.
2. Zamontowanie i uruchomienie ogrzewacza oraz wykonanie instalacji towarzyszących należy powierzyć specjalistycznemu zakładowi usługowemu.
3. **Przed nadmiernym wzrostem ciśnienia urządzenie należy zabezpieczyć zaworem bezpieczeństwa o ciśnieniu otwarcia 0,6MPa**
4. Ogrzewacz można użytkować tylko wówczas, gdy został on prawidłowo zainstalowany i znajduje się w nienagannym stanie technicznym.
5. **Nie wolno włączać ogrzewacza do sieci elektrycznej, jeśli zbiornik nie jest całkowicie wypełniony wodą.**
6. Przed pierwszym uruchomieniem oraz po każdym opróżnieniu zbiornika, ogrzewacz powinien zostać odpowietrzony wg punktu „Uruchomienie”.
7. Zbiornik jest wyposażony w anodę magnezową, która tworzy dodatkowe aktywne zabezpieczenie antykorozyjne. Anoda jest częścią eksploatacyjną i ulega zużyciu. **Stan zużycia anody należy sprawdzać raz na 12 miesięcy, natomiast co 18 miesięcy należy ją obowiązkowo wymienić.**
8. Nie otwierać plastikowej pokrywy ogrzewacza przy włączonym zasilaniu elektrycznym.
9. Nie wolno korzystać z ogrzewacza, jeżeli istnieje przypuszczenie, że zawór bezpieczeństwa jest uszkodzony.
10. Jeżeli nieodłączalny przewód zasilający ulegnie uszkodzeniu, w celu uniknięcia zagrożenia powinien być wymieniony u wytwórcy lub w specjalistycznym zakładzie naprawczym albo przez wykwalifikowaną osobę.
11. Podłączyć ogrzewacz wyłącznie do gniazda elektrycznego z bolcem ochronnym.
12. Nie należy stosować przedłużaczy do połączenia ogrzewacza z gniazdem sieciowym.
13. Należy zwrócić uwagę na fakt, że woda o temp. powyżej 40°C wywołuje uczucie gorąca, szczególnie u dzieci i może wywoływać wrażenie oparzenia.
14. Należy pamiętać o tym, że podczas użytkowania ogrzewacza armatura (bateria i rurki) nagrzewa się.
15. W trakcie montażu ogrzewacza należy wyposażyć go w zawór bezpieczeństwa, który znajduje się w komplecie.
16. W przypadku gdy ciśnienie w sieci jest większe niż 0,6MPa należy zastosować reduktor ciśnienia, umieszczony pomiędzy doprowadzeniem zimnej wody a zaworem bezpieczeństwa.

Instalacja ogrzewacza

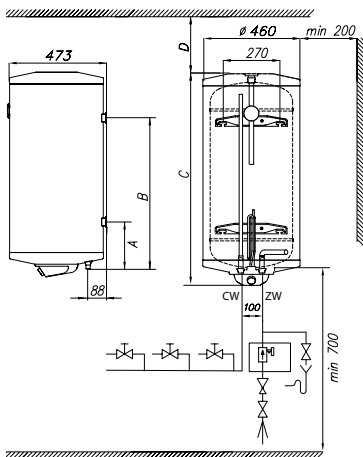

- Ogrzewacz montuje się w pozycji pionowej lub poziomej zgodnie z przedstawionymi rysunkami (przy montażu poziomym ogrzewacza zaleca się **zamianę kolorowych rozet** oznaczających wodę ciepłą i zimną co ułatwi prawidłowe podłączenie ciepłej i zimnej wody).
- Zachowanie wymiaru D umożliwi konserwację i wymianę anody magnezowej bez demontażu zbiornika.
- Po zawieszeniu urządzenie należy podłączyć do sieci wodociągowej. Następnie po całkowitym napełnieniu wodą i odpowietrzeniu (punkt „Uruchomienie”) podłączyć do sieci elektrycznej. Podłączenie ściśle według wytycznych jest warunkiem zachowania gwarancji.
- Urządzenie musi być zamontowane w takim miejscu i w taki sposób, aby wyciek awaryjny ze zbiornika lub przyłączy nie spowodował zalania pomieszczenia.

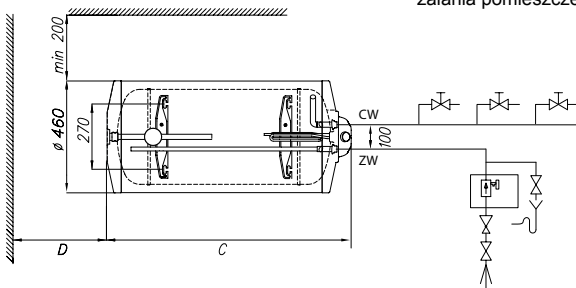

UWAGA! Przy montażu w pozycji poziomej należy zainstalować zbiornik zgodnie z rysunkiem (na lewym boku).

Podłączenie do instalacji wodociągowej

Ogrzewacz jest urządzeniem ciśnieniowym, przystosowanym do podłączenia do instalacji wodociągowej, o ciśnieniu nie przekraczającym 0,6MPa. Jeżeli ciśnienie w instalacji przekracza 0,6MPa przed zaworem bezpieczeństwa należy zainstalować reduktor ciśnienia. Z zamontowanego zaworu bezpieczeństwa poprzez rurę odprowadzającą może kapać woda, jest to normalny stan pracy urządzenia. Rura ta musi pozostać otwarta, nie wolno zatykać jej wylotu. Zablokowanie wylotu może być przyczyną awarii. Zawór bezpieczeństwa jak i rura odprowadzająca nie mogą znajdować się w pomieszczeniu narażonym na zamarzanie.

Ogrzewacz podłączyć do instalacji wodociągowej następująco:

- Do króćca wlotowego wody zimnej przykręcić:
 - trójnik,
 - zawór bezpieczeństwa, zgodnie z kierunkiem przepływu,
 - zawór spustowy zgodnie ze schematem.

Zawór spustowy umożliwia opróżnienie zbiornika ogrzewacza. **Pomiędzy zbiornikiem a zaworem bezpieczeństwa nie może znajdować się żaden zawór odcinający.**

Podłączenie do instalacji elektrycznej

Ogrzewacz jest przystosowany do zasilania napięciem przemiennym 230V~. Przewód przyłączeniowy z wtyczką należy przyłączyć do gniazda z bolcem ochronnym. Instalacja elektryczna powinna spełniać wymagania normy PN-IEC-60364.

Przed podłączeniem ogrzewacza do sieci elektrycznej należy bezwzględnie całkowicie napełnić go wodą.

Uruchomienie

Przed uruchomieniem ogrzewacza należy optycznie sprawdzić podłączenia urządzenia i prawidłowość montażu zgodnie ze schematami, następnie:

- Otworzyć zawór na doprowadzeniu wody zimnej.
- Otworzyć zawór ciepłej wody w jednym z punktów poboru ciepłej wody w instalacji (wyływ pełnego strumienia wody bez pęcherzyków powietrza świadczy o całkowitym napełnieniu zbiornika ogrzewacza wodą).
- Zakręcić zawór ciepłej wody.
- sprawdzić szczelność połączeń na przyłączach,
- **Sprawdzić działanie zaworu bezpieczeństwa:**
 - obrócić dźwignikę lub pokrętkę zaworu tak, aby nastąpił wyływ wody z otworu odpływowego, jeżeli nie nastąpi wyływ wody, zawór jest niesprawny i nie wolno eksploatować ogrzewacza,
- Podłączyć podgrzewacz do instalacji elektrycznej.

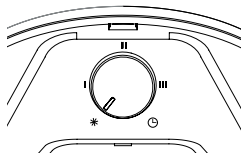

Temperaturę wody można regulować za pomocą pokrętki znajdującego się na dolnej pokrywie ogrzewacza lub za pomocą smartfona. Na pokrętkę znajduje się kontrolka sygnalizująca stan pracy ogrzewacza. Pokrętło pracuje w trzech zakresach. Skrajnie lewe położenie powoduje wyłączenie ogrzewacza (ogrzewacz utrzymuje temperaturę przeciwwamrożeńiową), lampka sygnalizacyjna jest

wyłączona. Przekręcając pokrętło w prawo zapala się czerwona kontrolka, ogrzewacz pracuje w trybie pracy ręcznej w zakresie temperatur od 20 - 77°C. Przekręcając pokrętło w skrajnie prawe położenie, kontrolka zmienia kolor na zielony a ogrzewacz przechodzi w tryb pracy AUTO. W trybie AUTO istnieje możliwość indywidualnego zaprogramowania czasu załączania i temperatury wody przy pomocy smartfona. Fabrycznie ustawiony jest program ECO, który optymalizuje pracę ogrzewacza dla osiągnięcia jak najlepszej klasy efektywności energetycznej zgodnie z warunkami określonymi w dyrektywie ErP. Indywidualne (dostosowane do własnych potrzeb użytkownika) zaprogramowanie czasu załączania i temperatury wody może obniżyć lub podwyższyć zużycie energii.

SYGNALIZACJA TRYBU PRACY

Stan	Kolor kontrolki	
	Czerwony	Zielony
Nie świeci	Urządzenie wyłączone (temp. przeciwwam.)	Urządzenie wyłączone (temp. przeciwwam.)
Świeci światłem ciągłym	Regulacja ręczna (grzałka wyłączona)	Praca z harmonogramem (grzałka wyłączona)
Świeci światłem ciągłym (gaśnie regularnie)	Regulacja ręczna (grzałka wyłączona) (połączony z telefonem)	Praca z harmonogramem (grzałka wyłączona) (połączony z telefonem)
Świeci światłem pulsującym	Regulacja ręczna (grzałka włączona)	Praca z harmonogramem (grzałka włączona)
Świeci światłem pulsującym (gaśnie regularnie)	Regulacja ręczna (grzałka włączona) (połączony z telefonem)	Praca z harmonogramem (grzałka włączona) (połączony z telefonem)

Logowanie do urządzenia

Programowanie pracy ogrzewacza przy wykorzystaniu smartfona jest możliwe po zainstalowaniu odpowiedniej aplikacji. Adresy oraz kody do pobrania aplikacji znajdują się na str.2 niniejszej instrukcji. Po uruchomieniu aplikacji następuje wyszukiwanie dostępnych urządzeń.



W przypadku znalezienia kilku ogrzewaczy należy wybrać właściwy. Każde urządzenie ma swój indywidualny numer, który umieszczony jest w instrukcji obsługi i dolnej pokrywie ogrzewacza.

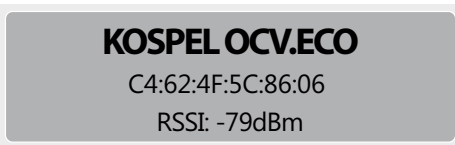

Uwaga!

Pobierz aplikację ze sklepu Play lub ze strony KOSPEL S.A. Kody QR oraz adresy stron znajdują się na 2 stronie instrukcji a także na obudowie ogrzewacza.



Po wybraniu z listy ogrzewacza należy wprowadzić 4 cyfrowy PIN. Każde urządzenie ma swój indywidualny PIN, który umieszczony jest w instrukcji obsługi i dolnej pokrywie ogrzewacza.

W przypadku nie włączenia modułu komunikacyjnego, na ekranie pojawi się informacja o konieczności jego włączenia. Po prawidłowym wprowadzeniu PIN następuje przejście do okna statusu urządzenia. Gasnący regularnie wskaźnik na obudowie oznacza połączenie ogrzewacza ze smartfonem.

Strona główna



Na ekranie wyświetlane są informacje dotyczące aktualnych parametrów oraz trybu pracy. W środkowej części ekranu wyświetlana jest informacja o bieżącej temperaturze w ogrzewaczu oraz aktualnej nastawie (realizowanym programie).

W dolnej i górnej części wyświetlacza znajdują się ikony systemowe oraz wskaźnik trybu pracy.



informacje systemowe	
	informacje o aplikacji
	siła sygnału
	brak sygnału
	sygnalizacja awarii
tryb pracy	
	ogrzewacz wyłączony (tryb przeciwwamrożeniowy)
	nastawa ręczna
	tryb pracy AUTO

Zmiana trybu pracy i nastawy ręcznej (dezaktywacja pokrętła na obudowie).

Wybór trybu pracy i nastawę temperatury uzyskuje się przez odpowiednie ustawienie pokrętła znajdującego się na dolnej pokrywie ogrzewacza. Zmianę trybu pracy można również uzyskać z poziomu smartfona naciskając na odpowiednią ikonę , , . Podobnie w trybie ręcznym, obrócenie pokrętła do żądanej temperatury spowoduje zmianę nastawy. W obydwu przypadkach następuje dezaktywacja pokrętła na obudowie.

Zmiana położenia pokrętła na obudowie powoduje przywrócenie jego funkcji i ustawienie trybu pracy (ręcznej nastawy temperatury) zgodnie z położeniem.

Program tygodniowy

W trybie automatycznym realizowany jest program grzania zgodnie ze zdefiniowanym przez użytkownika harmonogramem.

Naciśnięcie odpowiedniego dnia tygodnia powoduje przejście do okna wyboru programu dziennego.

PROGRAM TYGODNIOWY

NIE	Prog. ECO Profil M
PON	Prog. ECO Profil M
WTO	Prog. ECO Profil M
ŚRO	Prog. ECO Profil M
CZW	Prog. ECO Profil M
PIĄ	Prog. ECO Profil M
SOB	Prog. ECO Profil M

...

 PROGRAM DOBOWY DLA
PONIEDZIAŁEK





Prog. nr 1
Prog. nr 2
Prog. nr 3
Prog. nr 4
Prog. nr 5
Prog. nr 6
Prog. nr 7

Użytkownik ma do wyboru dziewięć programów dziennych edytowalnych oraz jeden program nieedytowalny (ECO).

Wybrany program będzie realizowany dla wskazanego dnia.

Programy dobowe

Użytkownik ma do wyboru 9 programów indywidualnych (edytowalnych) oraz program stały (ECO).

Za pomocą przycisków  lub  wybiera się program do edycji / podglądu. Naciśnięcie ikony  powoduje usunięcie danej pozycji z programu dobowego. W celu dodania pozycji w wybranym programie dobowym należy przycisnąć ikonę .



Po wybraniu przedziału czasowego i temperatury nastawę należy zatwierdzić przyciskiem zapisz, okno zamknie się automatycznie. Jeżeli występuje nakładanie przedziału czasowego z wcześniej już zdefiniowanym, to liczby określające czas zapalony są na czerwono. Należy wprowadzić właściwy czas, niekolidujący z inną nastawą. Naciśnięcie przycisku anuluj powoduje zamknięcie okna i nie wprowadzanie nastawy.

Program dzienny może składać się maksymalnie z 10-ciu przedziałów czasowych. Uwaga, jeżeli przedział czasowy jest niezdefiniowany, to układ sterowania przyjmuje nastawę 7°C (temperatura przeciwzamrożeniowa).

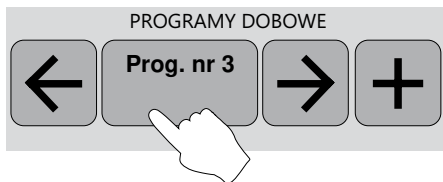

Programom od 1 do 9 można nadawać nazwy własne. W tym celu należy nacisnąć pole numeru programu i wprowadzić nazwę (maksymalnie 14 znaków).

Ogrzewacz jest bezpieczny i niezawodny w eksploatacji pod warunkiem przestrzegania poniższych zasad:

- Co 14 dni należy sprawdzić działanie zaworu bezpieczeństwa (patrz punkt "Uruchomienie").
- Kapanie wody z rury odprowadzającej zaworu bezpieczeństwa jest zjawiskiem normalnym i nie należy temu zapobiegać, ponieważ zablokowanie zaworu może być przyczyną awarii.
- Czyścić okresowo zbiornik z nagromadzonych osadów. Częstotliwość czyszczenia zbiornika zależy od twardości wody występującej na danym terenie.
- Raz w roku należy sprawdzić anodę magnezową. Aby sprawdzić lub wymienić anodę magnezową należy wyjąć zaślepkę z pokrywy górnej ogrzewacza oraz styropianowy korek umieszczony pod zaślepką. Następnie należy zamknąć zawór na doprowadzeniu wody zimnej i otworzyć zawór ciepłej wody w jednym z punktów poboru wody. Przy użyciu klucza 27 mm wykręcić anodę.
- Co 18 miesięcy bezwzględnie wymieniać anodę magnezową, przy zamówieniu należy podać typ ogrzewacza, pojemność oraz numer urządzenia.
- W celach higienicznych należy okresowo podgrzewać wodę do maksymalnej temperatury.
- Wszelkie nieprawidłowości w pracy urządzenia należy zgłaszać do zakładu serwisowego.
- Jeśli w pomieszczeniu, w którym znajduje się ogrzewacz, temperatura otoczenia spada poniżej 0°C, a ogrzewacz nie jest używany - jest wyłączony z sieci elektrycznej, należy opróżnić zbiornik ogrzewacza.

Wyżej wymienione czynności należy wykonać we własnym zakresie, nie podlegają obsłudze gwarancyjnej.

Lp.	Usterka	Przyczyna	Sposób usunięcia usterki
1.	Ogrzewacz nie ogrzewa wody. Lampka sygnalizacyjna nie świeci.	Usterka instalacji elektrycznej zasilającej ogrzewacz. Uszkodzony sterownik. Uszkodzony lub wyzwolony wyłącznik termiczny	Sprawdzić bezpieczniki. Wymienić sterownik (serwis). Wymienić wyłącznik lub wcisnąć przycisk wyłącznika termicznego (serwis)
2.	Ogrzewacz nie ogrzewa wody. Lampka sygnalizacyjna świeci	Uszkodzony element grzejny.	Wymienić uszkodzony element (serwis).
3.	Ogrzewacz ogrzewa wodę. Lampka sygnalizacyjna nie świeci.	Uszkodzona lampka sygnalizacyjna.	Wymienić lampkę (serwis).
4.	Ogrzewacz nie ogrzewa wody. Lampka sygnalizacyjna świeci na pomarańczowo	Uszkodzony czujnik temperatury	Wymienić uszkodzony element (serwis).

Elektryczny ogrzewacz wody		OCV-50	OCV-90	OCV-110	OCV-130
Pojemność znamionowa	l	50	90	110	130
Ciśnienie znamionowe	MPa	0,6			
Zakres regulacji temperatury	°C	7 - 77			
Moc znamionowa	W	2000			
Napięcie znamionowe		220 - 240V~			
Czas nagrzewania 20°-60°C	h	1,14	2,09	2,56	3,03
Wymiary	A	230			
	B	381	739	885	1055
	C	644	1002	1148	1318
	D	200	400		650
Anoda magnezowa	mm	208	420		660
Waga ogrzewacza bez wody	kg	27	34	39	44



Zużyty produkt nie może być traktowany jako odpad komunalny. Zdemontowane, urządzenie należy dostarczyć do punktu zbiórki sprzętu elektrycznego i elektronicznego w celu recyklingu. Odpowiednie zadysponowanie zużytego produktu zapobiega potencjalnym negatywnym wpływom na środowisko jakie mogłyby wystąpić w przypadku niewłaściwego zagospodarowania odpadów.

W celu uzyskania bardziej szczegółowych informacji na temat recyklingu tego produktu, należy skontaktować się z lokalną jednostką samorządu terytorialnego, ze służbami zagospodarowania odpadów lub ze sklepem w którym zakupiony został ten produkt.

