

ТЕХНИЧЕСКИЙ ПАСПОРТ ИЗДЕЛИЯ



VALTEC

Производитель: VALTEC s.r.l., Via Pietro Cossa, 2, 25135-Brescia, ITALY



СОЕДИНИТЕЛЬНЫЕ ДЕТАЛИ ТРУБОПРОВОДОВ РЕЗЬБОВЫЕ, ЛАТУННЫЕ

Серия: VTr



ПС - 46497

Паспорт разработан в соответствии с требованиями ГОСТ 2.601-2013

ТЕХНИЧЕСКИЙ ПАСПОРТ ИЗДЕЛИЯ

1. Модели

Модель	Наименование	Модель	Наименование
VTr.090	Угольник В-В 90°	VTr. 582	Ниппель Н-Н
VTr.091	Угольник В-В 45°	VTr. 583	Пробка Н
VTr.092	Угольник В-Н 90°	VTr. 590	Заглушка В
VTr.093	Угольник Н-Н 90°	VTr. 592	Переходник В-Н
VTr.094	Эксцентрик В-Н	VTr. 592 NE	Соединитель с переходом на «еврокonus» В-Н
VTr.095	Эксцентрик Н-Н	VTr. 603	Заглушка с ушком
VTr.130	Тройник В-В-В	VTr. 613	Соединитель с накладной гайкой Н-В
VTr.131	Тройник Н-Н-Н	VTr. 614	Соединитель с накладной гайкой В-В
VTr.132	Тройник В-Н-В	VTr. 651	Ниппель под сгонный ключ Н
VTr.133	Тройник В-Н-Н	VTr. 652	Бочонок Н-Н
VTr.134	Тройник В-В-Н	VTr. 653	Сгон Н-Н
VTr.136	Тройник косой В-В-В	VTr. 655	Контргайка с ребордой
VTr.197	Удлинитель В-Н	VTr. 656	Контргайка по ГОСТ
VTr.198.C	Удлинитель В-Н (хром)	VTr. 660	Футорка под шестигранник
VTr.240	Муфта переходная В-В	VTr. 661	Крестовина двухплоскостная
VTr.270	Муфта В-В	VTr. 750	Тройник переходной В-В-В
VTr. 580	Ниппель переходной Н-Н	VTr. 751	Водорозетка В-В
VTr. 580 NE	Ниппель с переходом на «еврокonus» Н-Н	VTr. 760	Крестовина В-В-В-В
VTr. 581	Футорка В-Н		

2. Назначение и область применения

2.1. Латунные резьбовые соединительные детали используются для создания разъемных резьбовых соединений на трубопроводах холодного питьевого, хозяйственного и горячего водоснабжения, отопления, сжатого воздуха и на технологических трубопроводах, транспортирующих газы и жидкости, неагрессивные к материалу соединителей. Соединители могут применяться на трубопроводах, выполненных из любого материала (сталь, медь, латунь, пластик, металлополимер, полипропилен и т.п.).

2.2. Соединения выполняются на трубной цилиндрической резьбе по ГОСТ 6357 (ISO 228, EN 10226). Допускается соединение внутренней трубной цилиндрической резьбы по ГОСТ 6357 с наружной конической трубной резьбой по ГОСТ 6211 (ISO R7).

Паспорт разработан в соответствии с требованиями ГОСТ 2.601-2013

ТЕХНИЧЕСКИЙ ПАСПОРТ ИЗДЕЛИЯ

3. Технические характеристики

3.1. Избыточные давления для деталей трубопроводов из латуни, обрабатываемой давлением в соответствии с ГОСТ 15527

G	Номинальное давление, PN, МПа	Максимальное рабочее давление, Pp, МПа при температуре среды, °C		
		120	200	250
		1/4"	4,0	4,0
3/8"	4,0	4,0	3,2	2,7
1/2"	4,0	4,0	3,2	2,7
3/4"	4,0	4,0	3,2	2,7
1 "	4,0	4,0	3,2	2,7
1 1/4"	2,5	2,5	2,0	1,7
1 1/2"	2,5	2,5	2,0	1,7
2"	2,5	2,5	2,0	1,7

3.2. Параметры резьбы по ГОСТ 6357

Обозначение резьбы в дюймах	Наружный диаметр резьбы, мм	Шаг резьбы, мм	Число витков резьбы на 1"
1/4"	13,158	1,337	19
3/8"	16,663	1,337	19
1/2"	20,956	1,814	14
3/4"	26,442	1,814	14
1"	33,250	2,309	11
1 1/4"	41,913	2,309	11
1 1/2"	47,805	2,309	11
2"	59,616	2,309	11

4. Материалы

4.1. Соединители выполнены из горячепрессованной латуни марки CW 617N по стандарту EN 12165 (соответствует марке LC59-2 по ГОСТ 15527). Соединители (кроме VTr.198C) имеют гальванопокрытие из никеля.

4.2. Удлинитель VTr.198C имеет гальванопокрытие из хрома по медной подложке.

5. Указания по монтажу

5.1. Монтаж соединителей следует производить в соответствии с требованиями СП 73.13330.2012 «Внутренние санитарно-технические системы».

5.2. Для монтажа хромированных удлинителей VTr.198C следует использовать шестигранный ключ.

ТЕХНИЧЕСКИЙ ПАСПОРТ ИЗДЕЛИЯ

5.3. При монтаже фитингов запрещается прикладывать к ним крутящие моменты, превышающие значения, указанные в таблице:

Резьба, дюймы	1/2"	3/4"	1"	1 1/4"	1 1/2"	2"
Предельный крутящий момент (резьба), Нм	30	40	60	80	120	150

6. Номенклатура и габаритные размеры

VTr.090 Угольник В-В 90°

G,	A, мм	Вес, г
1/2	23	76
3/4	29	134
1	37	222
1 1/4	46	450
1 1/2	53	478
2	65	876

VTr.091 Угольник В-В 45°

G,	A, мм	B, мм	Вес, г
1/2	36	40	62
3/4	43	49	95

VTr.092 Угольник В-В 90°

G,	A, мм	B, мм	Вес, г
1/4	21	15	23
1/2	35	27	76
3/4	44	34	129
1	54	41	219
1 1/4	68	54	434
1 1/2	72	62	554
2	87	73	991

ТЕХНИЧЕСКИЙ ПАСПОРТ ИЗДЕЛИЯ

VTr.093 Угольник Н-Н



G,	A, мм	B, мм	Вес,г
1/2	35	27	65
3/4	44	34	130
1	54	41	216

VTr. 094 Экцентрик В-Н



Обозначение	G1,	G2,	B мм	H мм	L1, мм	L2, мм	Вес,г
1/2x1/2x10	1/2	1/2	10	43	11	10,5	83
1/2x1/2x20	1/2	1/2	20	43	11	10,5	96
1/2x1/2x30	1/2	1/2	30	43	11	10,5	110
3/4x3/4x10	3/4	3/4	10	49	15	12,5	125
3/4x3/4x20	3/4	3/4	20	49	15	12,5	143
3/4x3/4x30	3/4	3/4	30	49	15	12,5	155
1x1x10	1	1	10	49	15	12,5	170
1x1x20	1	1	20	49	15	12,5	183
1x1x30	1	1	30	49	15	12,5	220

VTr. 095 Экцентрик Н-Н



ТЕХНИЧЕСКИЙ ПАСПОРТ ИЗДЕЛИЯ

Обозначение	G1,	G2,	B мм	H мм	L1, мм	L2, мм	Вес,г
1/2x3/4x10	3/4	1/2	10	46	13	10,5	74
1/2x3/4x20	3/4	1/2	20	46	13	10,5	90
1/2x3/4x30	3/4	1/2	30	46	13	10,5	105
3/4x1x10	1	3/4	10	50	16	12,5	115
3/4x1x20	1	3/4	20	50	16	12,5	134
3/4x1x30	1	3/4	30	50	16	12,5	150

VTr.130 Тройник В-В-В



G,	A, мм	B, мм	Вес,г
1/2	46	23	94
3/4	58	27	143
1	69	35	249
1 1/4	80	40	445
1 1/2	92	46	524
2	103	52	843

VTr.131 Тройник Н-Н-Н



Обозначение	G1,	G2,	G3,	A, мм	B, мм	Вес,г
1/2x1/2x1/2	1/2	1/2	1/2	60	30	101
3/4x1/2x1/2	3/4	1/2	1/2	66	34	120
3/4x1/2x3/4	3/4	1/2	3/4	72	34	130
3/4x3/4x1/2	3/4	3/4	1/2	68	34	139
3/4x3/4x3/4	3/4	3/4	3/4	74	36	159

ТЕХНИЧЕСКИЙ ПАСПОРТ ИЗДЕЛИЯ

VTr.132 Тройник В-Н-В



Обозначение	G1	G2	G3	A, мм	B, мм	Вес, г
1/2x1/2x1/2	1/2	1/2	1/2	46	30	98
3/4x3/4x1/2	3/4	3/4	1/2	52	36	150
3/4x1/2x1/2	3/4	1/2	1/2	48	34	142
3/4x1/2x3/4	3/4	1/2	3/4	58	34	136
3/4x3/4x3/4	3/4	3/4	3/4	58	36	145

VTr.133 Тройник В-Н-Н



Обозначение	G1	G2	G3	A, мм	B, мм	Вес, г
1/2x1/2x1/2	1/2	1/2	1/2	53	30	98
3/4x1/2x1/2	3/4	1/2	1/2	56	34	138
3/4x3/4x1/2	3/4	3/4	1/2	58	36	157
3/4x1/2x3/4	3/4	1/2	3/4	62	34	145
3/4x3/4x3/4	3/4	3/4	3/4	64	38	164

VTr.134 Тройник В-В-Н



Обозначение	G1	G2	G3	A,	B,	Вес, г
-------------	----	----	----	----	----	--------

Паспорт разработан в соответствии с требованиями ГОСТ 2.601-2013

ТЕХНИЧЕСКИЙ ПАСПОРТ ИЗДЕЛИЯ

				мм	мм	
1/2x1/2x1/2	1/2	1/2	1/2	53	30	103
3/4x1/2x3/4	3/4	1/2	3/4	58	34	144
3/4x1/2x1/2	3/4	1/2	1/2	55	34	140
1/2x3/4x3/4	1/2	3/4	3/4	56	36	140
3/4x3/4x1/2	3/4	3/4	1/2	56	38	152
3/4x3/4x3/4	3/4	3/4	3/4	64	38	168

VTr.136 Тройник косой 25° для погружной гильзы В-В-В

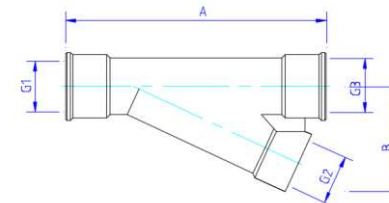

Обозначение	G1	G2	G3	A, мм	B, мм	Вес, г
1/2x1/2x1/2	1/2	1/2	1/2	109	44	300
3/4x1/2x3/4	3/4	1/2	3/4	109	47	330
1x1/2x1	1	1/2	1	109	50	410

VTr.197 Удлинитель В-Н

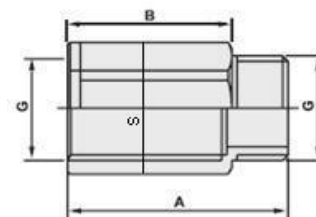

Обозначение	G,	A, мм	B, мм	Вес, г	S, мм
1/2x10	1/2	20	10	27	24
1/2x15	1/2	25	15	34	24
1/2x20	1/2	30	20	43	24
1/2x25	1/2	35	25	48	24
1/2x30	1/2	40	30	54	24
1/2x40	1/2	50	40	68	24
1/2x50	1/2	60	50	79	24

Паспорт разработан в соответствии с требованиями ГОСТ 2.601-2013

ТЕХНИЧЕСКИЙ ПАСПОРТ ИЗДЕЛИЯ

VTr.198.C Удлинитель хромированный В-Н



Обозначение	G,	A, мм	B, мм	S, мм	Вес, г
1/2x10	1/2	20	10	12	31
1/2x15	1/2	25	15	12	39
1/2x20	1/2	30	20	12	46
1/2x25	1/2	35	25	12	51
1/2x30	1/2	40	30	12	59
1/2x40	1/2	50	40	12	71
1/2x50	1/2	60	50	12	85
1/2x60	1/2	70	60	12	97
1/2x70	1/2	80	70	12	114
1/2x80	1/2	90	80	12	123
1/2x100	1/2	110	100	12	141
3/4x15	3/4	27	15	17	65
3/4x20	3/4	32	20	17	78
3/4x25	3/4	37	25	17	86
3/4x30	3/4	42	30	17	95
3/4x40	3/4	52	40	17	118
3/4x50	3/4	62	50	17	142
3/4x60	3/4	72	60	17	157
3/4x70	3/4	82	70	17	180
3/4x80	3/4	92	80	17	214
3/4x100	3/4	112	100	17	268
1x15	1	28	15	22	104
1x20	1	33	20	22	123
1x25	1	38	25	22	139
1x30	1	43	30	22	155
1x40	1	53	40	22	188
1x50	1	63	50	22	222
1x60	1	73	60	22	251
1x70	1	83	70	22	287
1x80	1	93	80	22	335
1x100	1	113	100	22	375

Паспорт разработан в соответствии с требованиями ГОСТ 2.601-2013

ТЕХНИЧЕСКИЙ ПАСПОРТ ИЗДЕЛИЯ

VTr.240 Муфта переходная В-В



Обозначение	G2,	G1,	A, мм	Вес, г
1/2x3/8	1/2	3/8	28	42
3/4x1/2	3/4	1/2	32	77
3/4x3/8				65
1x1/2	1	1/2	4	99
1x3/4	1	3/4	39	131
1 1/4x1/2	1 1/4	1/2	41	149
1 1/4x3/4	1 1/4	3/4	41	163
1 1/4x1	1 1/4	1	2	187
1 1/2x1 1/4	1	1 1/4	43	227
	1 2			
2x1	2	1	48	277
2x1 1/4	2	1 1/4	48	299
2x1 1/2	2	1 1/2	45	304

VTr.270 Муфта В-В



G, дюймы	A, мм	Вес, г
1/2	30	42
3/4	33	70
1	35	106
1 1/4	47	201
1 1/2	52	287
2	60	423

VTr. 580 Ниппель переходной Н-Н



Обозначение	G2, дюйм ы	G1, дюймы	A, мм	S, мм	Вес, г
-------------	------------------	--------------	----------	-------	--------

Паспорт разработан в соответствии с требованиями ГОСТ 2.601-2013

ТЕХНИЧЕСКИЙ ПАСПОРТ ИЗДЕЛИЯ

3/8x1/4	3/8	1/4	21	17	18
1/2x1/4	1/2	1/4	22	22	25
1/2x3/8	1/2	3/8	22	21	27
3/4x1/2	3/4	1/2	26	27	43
1x1/2	1	1/2	34	34	88
1x3/4	1	3/4	34	34	88
1 1/4x1/2	1 1/4	1/2	35	43	140
1 1/4x3/4	1 1/4	3/4	35	43	140
1 1/4x1	1 1/4	1	37	43	150
1 1/2x1/2	1 1/2	1/2	38	49	156
1 1/2x3/4	1 1/2	3/4	38	49	153
1 1/2x1	1 1/2	1	40	49	158
1 1/2x1 1/4	1 1/2	1 1/4	41	49	177
2x1/2	2	1/2	39	61	260
2x3/4	2	3/4	41	61	264
2x1	2	1	41	61	260
2x1 1/4	2	1 1/4	41	61	277
2x1 1/2	2	1 1/2	43	61	266

VTр. 580 NE Ниппель с переходом на «евроконус» Н-Н



Обозначение	G1, дюймы	G2, дюймы	A, мм	S,мм	Вес,г
1/2x3/4ЕК	1/2	3/4ЕК	26	27	52

VTр. 581 Футорка В-Н



Обозначение	G2,	G1,	A, мм	S, мм	Вес ,г
3/8x1/4	3/8	1/4	12	17	10
1/2x1/4	1/2	1/4	14	22	25
1/2x3/8	1/2	3/8	14	22	16

Паспорт разработан в соответствии с требованиями ГОСТ 2.601-2013

ТЕХНИЧЕСКИЙ ПАСПОРТ ИЗДЕЛИЯ

3/4x1/2	3/4	1/2	15	27	26
1x1/2	1	1/2	19	34	86
1x3/4	1	3/4	20	34	55
1 1/4x1/2	1 1/4	1/2	20	45	183
1 1/4x3/4	1 1/4	3/4	20	45	151
1 1/4x1	1 1/4	1	20	45	100
1 1/2x1/2	1 1/2	1/2	24	50	294
1 1/2x3/4	1 1/2	3/4	24	50	253
1 1/2x1	1 1/2	1	24	50	204

1 1/2x1 1/4	1 1/2	1 1/4	24	50	97
2x1/2	2	1/2	24	60	307
2x3/4	2	3/4	24	60	293
2x1	2	1	24	60	339
2x1 1/4	2	1 1/4	24	60	295
2x1 1/2	2	1 1/2	24	60	207

VTр. 582 Ниппель Н-Н



G,	A, мм	Вес,г
1/2	23	29
3/4	27	47
1	30	93
1 1/4	38	142
1 1/2	40	175
2	44	243

VTр. 583 Пробка Н

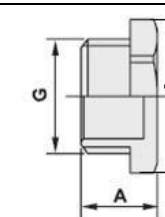

G,	A, мм	S, мм	Вес,г
1/2	14	24,5	28
3/4	15	30	43
1	17	36,5	75
1 1/4	22	46	136
1 1/2	24	53	165
2	26	66	279

Паспорт разработан в соответствии с требованиями ГОСТ 2.601-2013

ТЕХНИЧЕСКИЙ ПАСПОРТ ИЗДЕЛИЯ

VTr. 590 Заглушка В

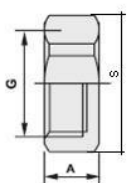

G,	A, мм	S, мм	Вес, г
1/2	11	24,5	25
3/4	14	30	42
1	15	36,5	60
1 1/4	19	46	113
1 1/2	22	53	174
2	24	66	293

VTr. 592 Переходник В-Н

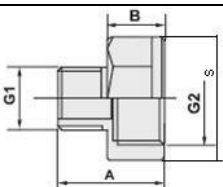

Обозначение	G2,	G1,	A, мм	B, мм	S, мм	Вес, г
3/8x1/4	3/8	1/4	19	10	20	24
1/2x1/4	1/2	1/4	19	10	24	25
1/2x3/8	1/2	3/8	19	10	24	28
3/4x3/8	3/4	3/8	26	15	31	42
3/4x1/2	3/4	1/2	26	15	31	62
1x1/2	1	1/2	26	15	36,5	71
1x3/4	1	3/4	27	15	36,5	75
1 1/4x1/2	1 1/4	1/2	30	19	46	135
1 1/4x3/4	1 1/4	3/4	31	19	46	132
1 1/4x1	1 1/4	1	32	19	46	142
1 1/2x1	1 1/2	1	37,5	23,5	53	165

VTr. 592 NE Соединитель с переходом на «еврокonus» В-Н

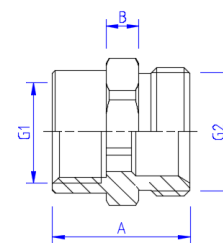

Паспорт разработан в соответствии с требованиями ГОСТ 2.601-2013

ТЕХНИЧЕСКИЙ ПАСПОРТ ИЗДЕЛИЯ

Обозначение	G2,	G1,	A, мм	B, мм	S, мм	Вес, г
1/2x3/4ЕК	3/4ЕК	1/2	28	6,5	27	56
3/4x3/4ЕК	3/4ЕК	3/4	32	6,5	27	68

VTr. 603 Заглушка с ушком для пломбировки В

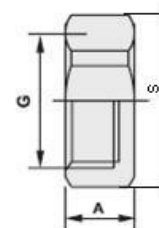

G,	A, мм	S, мм	Вес, г
1/2	11	24,5	23
3/4	14	30	41
1	15	36,5	56

VTr. 613 Соединитель с накидной гайкой В-Н

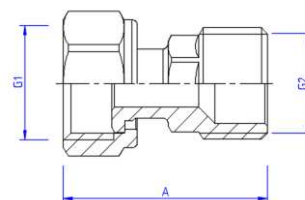

Обозначение	G1,	G2,	A, мм	Вес, г
1/2x1/2	1/2	1/2	30	65
3/4x1/2	3/4	1/2	30	79
3/4x3/4	3/4	3/4	46	95
1x3/4	1	3/4	50	141
1x1	1	1	50	155
1 1/4x1	1 1/4	1	59	170

VTr. 614 Соединитель с накидной гайкой В-В

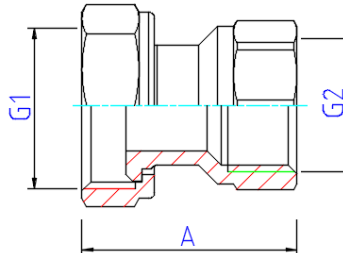

Паспорт разработан в соответствии с требованиями ГОСТ 2.601-2013

ТЕХНИЧЕСКИЙ ПАСПОРТ ИЗДЕЛИЯ

Обозначение	G1,	G2,	A, мм	Вес ,г
3/4x1/2	3/4	1/2	34	60
1x3/4	1	3/4	46	98

VTr. 651 Ниппель под сгонный ключ Н

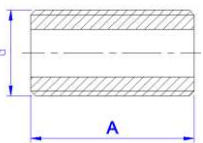
		G,	A, мм	Вес, г
		1/2	43	47
		3/4	43	77

VTr. 652 Бочонок Н-Н

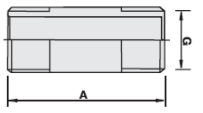
		Обозн.	G, дюймы	A, мм	Вес, г
		1/2x60	1/2	60	70
		1/2x80	1/2	80	97
		1/2x100	1/2	100	121
		1/2x150	1/2	150	189
		1/2x200	1/2	200	255
		1/2x250	1/2	250	321

VTr. 653 Сгон Н-Н

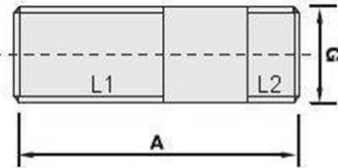
		L1,	L2,	Вес, г
		мм	мм	

Обозначение	G, дюймы	A, мм	L1, мм	L2, мм	Вес, г
1/2x80	1/2	80	40	10	93
1/2x100	1/2	100	40	10	114
1/2x150	1/2	150	40	10	167
1/2x200	1/2	200	40	10	243
1/2x250	1/2	250	40	10	319

Паспорт разработан в соответствии с требованиями ГОСТ 2.601-2013

ТЕХНИЧЕСКИЙ ПАСПОРТ ИЗДЕЛИЯ

VTr. 655 Контргайка с ребордой В

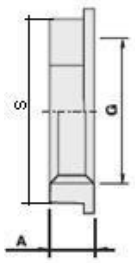
		G, дюймы	A, мм	S, мм	Вес, г
		1/2	7	23	13
		3/4	7	30	18
		1	7	36	21
		1 1/4	7	45	33
		1 1/2	10	50,5	49
		2	10	65	112

VTr. 656 Контргайка по ГОСТ В

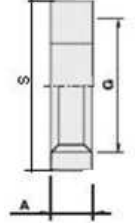
		G, дюймы	A, мм	S, мм	Вес, г
		1/2	6,5	32	30
		3/4	6,8	36	32
		1	7	46	74
		1 1/4	7	55	95

VTr. 660 Футорка под шестигранник Н-В

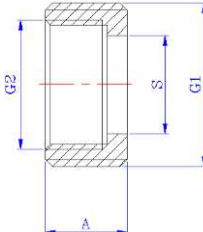
		Обоз н.	G1,	G2,	A, мм	S, мм	Вес, г
		1/2x3/ 8	1/2	3/8	17	12	16
		3/4x1/ 2	3/4	1/2	17	16	28
		1x3/4	1	3/4	17	20	50

VTr. 661 Крестовина двухплоскостная Н-Н-Н

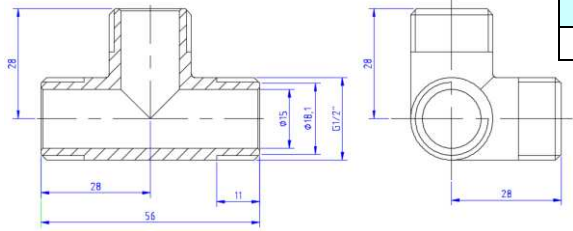
		Вес, г
		105

Паспорт разработан в соответствии с требованиями ГОСТ 2.601-2013

ТЕХНИЧЕСКИЙ ПАСПОРТ ИЗДЕЛИЯ

VTr. 750 Тройник переходной В-В-В



Обозначение	G1,	G2,	G3	A, мм	B, мм	Вес,г
3/4x1/2x3/4	3/4	1/2	3/4	56	27	142
3/4x3/4x1/2	3/4	3/4	1/2	50	30	151
3/4x1/2x1/2	3/4	1/2	1/2	50	30	140
1/2x3/4x1/2	1/2	3/4	1/2	50	30	138
1x1/2x1	1	1/2	1	56	30	196
1x3/4x1	1	3/4	1	62	30	214
1 1/4x1/2x1 1/4	1 1/4	1/2	1 1/4	64	36	329
1 1/4x3/4x1 1/4	1 1/4	3/4	1 1/4	70	36	364
1 1/4x1x1 1/4	1 1/4	1	1 1/4	76	38	423

VTr. 751 Водорозетка (угольник с креплением) В-В



Вес,г

100

VTr. 760 Крестовина В-В-В-В



G, дюймы	A, мм	Вес,г
1/2	46	106
3/4	53	163
1	69	318

ТЕХНИЧЕСКИЙ ПАСПОРТ ИЗДЕЛИЯ

7. Указания по эксплуатации и техническому обслуживанию

7.1. Изделия должны эксплуатироваться при давлении и температуре, изложенных в таблице технических характеристик.

8. Условия хранения и транспортировки

8.1. Изделия должны храниться в упаковке предприятия – изготовителя по условиям хранения 3 по ГОСТ 15150-69.

8.2. Транспортировка изделий должна осуществляться в соответствии с условиями 5 по ГОСТ 15150-69.

9. Утилизация

9.1. Утилизация изделия (переплавка, захоронение, перепродажа) производится в порядке, установленном Законами РФ от 04 мая 1999 г. № 96-ФЗ "Об охране атмосферного воздуха" (с изменениями и дополнениями), от 24 июня 1998 г. № 89-ФЗ ((с изменениями и дополнениями), "Об отходах производства и потребления", от 10 января 2002 № 7-ФЗ « Об охране окружающей среды» (с изменениями и дополнениями), а также другими российскими и региональными нормами, актами, правилами, распоряжениями и пр., принятыми во использование указанных законов.

9.2. Содержание благородных металлов: *нет*

10. Гарантийные обязательства

10.1. Изготовитель гарантирует соответствие изделия требованиям безопасности, при условии соблюдения потребителем правил использования, транспортировки, хранения, монтажа и эксплуатации.

10.2. Гарантия распространяется на все дефекты, возникшие по вине завода-изготовителя.

10.3. Гарантия не распространяется на дефекты, возникшие в случаях:

- нарушения паспортных режимов хранения, монтажа, испытания, эксплуатации и обслуживания изделия;
- ненадлежащей транспортировки и погрузо-разгрузочных работ;
- наличия следов воздействия веществ, агрессивных к материалам изделия;
- наличия повреждений, вызванных пожаром, стихией, форс - мажорными обстоятельствами;
- повреждений, вызванных неправильными действиями потребителя;
- наличия следов постороннего вмешательства в конструкцию изделия.

10.4. Производитель оставляет за собой право внесения изменений в конструкцию, улучшающие качество изделия при сохранении основных эксплуатационных характеристик.

ТЕХНИЧЕСКИЙ ПАСПОРТ ИЗДЕЛИЯ

11. Условия гарантийного обслуживания

11.1. Претензии к качеству товара могут быть предъявлены в течение гарантийного срока.

11.2. Неисправные изделия в течение гарантийного срока ремонтируются или обмениваются на новые бесплатно. Решение о замене или ремонте изделия принимает сервисный центр. Замененное изделие или его части, полученные в результате ремонта, переходят в собственность сервисного центра

11.3. Затраты, связанные с демонтажом, монтажом и транспортировкой неисправного изделия в период гарантийного срока Покупателю не возмещаются.

11.4. В случае необоснованности претензии, затраты на диагностику и экспертизу изделия оплачиваются Покупателем.

11.5. Изделия принимаются в гарантийный ремонт (а также при возврате) полностью укомплектованными.

Valtec s.r.l.
Amministratore
Delegato

ТЕХНИЧЕСКИЙ ПАСПОРТ ИЗДЕЛИЯ

ГАРАНТИЙНЫЙ ТАЛОН № _____

Наименование товара

СОЕДИНИТЕЛЬНЫЕ ДЕТАЛИ ТРУБОПРОВОДОВ РЕЗЬБОВЫЕ, ЛАТУННЫЕ

№	Модель	Размер	Кол-во

Название и адрес торговой организации _____

Дата продажи _____ Подпись продавца _____

Штамп или печать
торговой организации

Штамп о приемке

С условиями гарантии СОГЛАСЕН:

ПОКУПАТЕЛЬ _____ (подпись)

Гарантийный срок - Десять лет (сто двадцать месяцев) с даты продажи конечному потребителю

По вопросам гарантийного ремонта, рекламаций и претензий к качеству изделий обращаться в сервисный центр по адресу: : г. Санкт-Петербург, ул. Профессора Качалова, дом 11, корпус 3, литер «А», тел/факс (812)3247750

При предъявлении претензии к качеству товара, покупатель предоставляет следующие документы:

1. Заявление в произвольной форме, в котором указываются:
 - название организации или Ф.И.О. покупателя, фактический адрес и контактные телефоны;
 - название и адрес организации, производившей монтаж;
 - основные параметры системы, в которой использовалось изделие;
 - краткое описание дефекта.
2. Документ, подтверждающий покупку изделия (накладная, квитанция).
3. Акт гидравлического испытания системы, в которой монтировалось изделие.
4. Настоящий заполненный гарантийный талон.

Отметка о возврате или обмене товара:

Дата: «__» _____ 20__ г. Подпись _____